

POSNET

posnet.com

Instrukcja obsługi

ERGO



© POSNET Polska S.A.
ul. Muncypalna 33
02-281 Warszawa
posnet@posnet.com

INSTRUKCJA OBSŁUGI POSNET ERGO 1.01

Wersja dokumentu 1.09

Uwaga: Instrukcja może ulec zmianie.

Najnowsza wersja dokumentu dostępna jest na stronie internetowej www.posnet.com.

Spis treści

1. WPROWADZENIE.....	8
2. WAŻNE INFORMACJE.....	9
Zawartość opakowania.....	9
Włączanie i wyłączanie kasy.....	9
Rolki kasowe.....	9
Wymiana papieru.....	9
Czyszczenie głowicy drukującej.....	10
Komunikacja kasy z komputerem.....	11
Paragony i raporty dobowe.....	11
Data i czas.....	11
Hasło kierownika.....	11
Kody autoryzacji.....	11
Naprawa kasy.....	11
Zasilanie.....	12
Kopia elektroniczna.....	12
Zerowanie RAM.....	13
Informacje związane z ochroną środowiska.....	13
3. SŁOWNICZEK.....	14
Stawki PTU.....	14
Tryby pracy.....	14
Tryb niefiskalny.....	14
Fiskalizacja.....	14
Tryb fiskalny.....	14
Raport dobowy.....	14
Raport okresowy.....	15
Raport miesięczny.....	15
Raport rozliczeniowy.....	15
Stan 'TYLKO DO ODCZYTU'.....	15
Obrót.....	15
Utarg.....	15
Stan kasy.....	15
Baza PLU.....	16
Totalizery dobowe.....	16
Totalizery narastające.....	16
Łączna należność.....	17
Czas bezczynności.....	17
Tara.....	17
4. DANE TECHNICZNE.....	18
Parametry techniczne.....	18
Bazy danych.....	19
Raporty.....	20
Raporty fiskalne.....	20
Raporty niefiskalne.....	20
5. BUDOWA KASY.....	21
Główne elementy kasy.....	21
Klawiatura.....	21
Schemat układu panelu klawiatury.....	21
Funkcje poszczególnych klawiszy.....	21
Informatyczny nośnik danych.....	23

Złącza kasy.....	24
Wyświetlacz operatora.....	24
Wyświetlacz klienta.....	27
Mechanizm drukujący.....	28
Jakość wydruku.....	28
Wymiana papieru.....	28
6. POSNET MULTIPOINT.....	30
Złącza.....	30
7. WAGA – POSNET DS I.....	32
Parametry techniczne.....	32
Budowa wagi.....	33
Podłączenie wagi do kasy.....	34
Uruchomienie wagi.....	35
Klawisze wywołania funkcji i ikony wagi.....	36
Ogólne zasady eksploatacji wagi.....	36
8. MENU KASY.....	37
Podstawowe zasady poruszania się po menu kasy.....	37
Pozycje menu o ograniczonym dostępie.....	43
9. WPROWADZANIE DANYCH.....	44
Edycja liczb.....	44
Edycja napisów.....	44
Edycja daty i godziny oraz adresu IP.....	45
Logowanie.....	46
10. SPRZEDAŻ.....	47
Menu kasjera.....	47
Tryb blokowy wydruku paragonu.....	48
Sprzedaż – tryb „Standardowy”.....	48
Skrót do funkcji menu.....	48
Sprzedaż.....	48
Wprowadzanie ceny.....	49
Wprowadzanie ilości.....	50
Sprzedaż – tryb „Widoczne nazwy II”.....	51
Sprzedaż.....	52
Wprowadzanie ceny.....	52
Wprowadzanie ilości.....	54
Odczyt ilości z wagi.....	55
Sprzedaż z wagą zintegrowaną.....	56
Odczytanie ilości z wagi.....	56
Tarowanie wskazania wagi.....	56
Zerowanie wagi.....	56
Rabat / Narzut do pozycji (towaru).....	57
Rabat / narzut „z ręki”.....	58
Rabat / narzut z bazy.....	59
Rabat / narzut automatyczny.....	59
Wybór towaru/zestawu/wielopaku.....	59
Wyszukiwanie towaru po numerze / kodzie.....	60
Wyszukiwanie po nazwie.....	60
Wyszukiwanie po nazwie z notatnika.....	61
Wyszukiwanie po kodzie kreskowym.....	61
Klawisze szybkiej sprzedaży.....	61
Promocje.....	61

NIP nabywcy.....	62
Rozliczanie opakowań.....	62
Przeglądanie pozycji paragonu.....	63
Przeglądanie pozycji opakowań.....	64
Stornowanie pozycji.....	64
Storno.....	65
Storno w trybie przeglądania paragonu.....	65
Przejdźcie do stanu „Podsuma”.....	66
Rabat / narzut do paragonu.....	66
Rabaty czasowe.....	66
Formy płatności.....	66
Płatność gotówką.....	67
Płatność formami.....	68
Płatność walutą.....	69
Reszta.....	69
Anulowanie paragonu.....	69
Autoryzacja paragonu o wartości większej niż limit.....	70
Sprawdzanie ceny.....	70
Szuflada.....	71
Wpłata / Wypłata.....	71
Podgląd paragonu.....	72
11. RAPORTY.....	73
Raport kasjera/zmianowy.....	73
Raporty fiskalne.....	74
Raport dobowy.....	74
Raport okresowy.....	74
Raport miesięczny.....	76
Raporty niefiskalne czytające.....	76
Raport sprzedaży PLU.....	76
Raport Wielopaków.....	78
Raport zestawów towarów.....	78
Raport kasjerów.....	78
Raport grup towarowych.....	78
Raport opakowań.....	79
Raport płatności.....	79
Raport rabatów / narzutów.....	79
Raport godzinowy.....	80
Raport PLU nieaktywnych.....	80
Raport (dobowy) Poglądowy.....	80
Raporty baz.....	80
Raporty magazynowe.....	81
Raporty zerujące.....	81
Pozostałe raporty.....	81
12. PROGRAMOWANIE BAZ DANYCH.....	82
Procedura edycji/kasowania istniejącego rekordu.....	82
Programowanie baz danych.....	83
Programowanie bazy PLU.....	83
Programowanie towaru.....	84
Programowanie zestawu.....	86
Programowanie wielopaku.....	88
Programowanie notatnika.....	89

Programowanie bazy opakowań.....	90
Programowanie bazy kasjerów.....	90
Programowanie bazy form płatności.....	94
Programowanie formy płatności.....	94
Programowanie waluty.....	95
Programowanie elektronicznej formy płatności.....	95
Programowanie bazy rabatów / narzutów.....	96
Programowanie rabatu / narzutu standardowego.....	96
Programowanie rabatu progresywnego.....	97
Programowanie rabatu promocja.....	98
Programowanie bazy jednostek miary.....	99
Programowanie bazy klawiszy skrótów.....	99
Programowanie klawisza Szybka sprzedaż.....	100
Programowanie klawisza Rabat / Narzut.....	101
Programowanie klawisza Forma płatności.....	101
Programowanie klawisza Przelicznik walut.....	101
Programowanie klawisza Opakowanie.....	101
Programowanie klawisza Połączenie wychodzące.....	101
Programowanie klawisza Raport.....	101
Programowanie klawisza Zestaw raportów.....	102
Programowanie klawisza Skrót do funkcji.....	102
Programowanie bazy grup towarowych.....	102
Programowanie rabatów czasowych.....	103
Programowanie formatów kart rabatowych.....	105
Programowanie formatów kodów ważonych.....	106
Programowanie zestawów raportów.....	107
Programowanie opisów towarów.....	107
Programowanie opisów wpłat/wypłat.....	108
Programowanie obsługi błędów.....	108
13. KONFIGURACJA-PARAMETRY OGÓLNE.....	109
Nagłówek kasy.....	109
Data i czas (użytkownik).....	110
Zmień datę i czas.....	110
Ustaw czas letni.....	110
Ustaw czas zimowy.....	111
Programowanie PTU.....	111
Programowanie Stawki PTU.....	111
Informacja o zmianie.....	114
Anuluj zmianę.....	114
Numer kasy.....	114
Kody autoryzacji.....	115
Wpisz kod.....	115
Resetuj kody.....	115
Wydruk kodów.....	115
Kody terminala.....	115
14. KONFIGURACJA SPRZEDAŻY.....	116
Kwoty w groszach.....	116
Konfiguracja rabatów / narzutów „z ręki”.....	116
Limity rabatów / narzutów.....	116
Łączenie rabatów / narzutów.....	117
Domyślna forma płatności.....	117

Obowiązkowa wpłata.....	118
Sprawdzanie ceny.....	118
Kontrola stanu kasy.....	119
Klawisz „KOD”.....	119
Tryb sprzedaży.....	120
Podsumowanie rabatów/narzutów.....	121
NIP nabywcy.....	121
Tryb blokowy.....	122
15. KONFIGURACJA SPRZĘTU.....	123
Wyświetlacz operatora.....	123
Regulacja kontrastu.....	123
ustawienie podświetlenia.....	123
Regulacja jasności podświetlenia.....	124
Czas zaniku podświetlenia.....	124
Wygląd.....	125
Wyświetlacz klienta.....	125
Wydruk.....	125
Jakość wydruku.....	125
Wydruki нефiskalne.....	126
Oszczędność papieru.....	126
Wydruki zmian PLU.....	126
Zasilanie.....	127
Ładowanie przez USB.....	127
Tryb pracy akumulatora.....	127
Klawiatura.....	127
Dźwięki klawiszy.....	128
Podświetlenie.....	128
Jasność podświetlenia.....	128
Czas zaniku podświetlenia.....	129
Usługi PC.....	129
Połączenia PC.....	129
Bufor pozycji paragonowych.....	131
Monitory transakcji.....	132
Tunelowanie portów COM.....	132
Odczyt KE.....	133
Interfejsy połączeń.....	133
WiFi.....	133
Status.....	133
TCP/IP.....	133
Adres MAC.....	135
Wyszukiwanie sieci.....	135
Modem GPRS.....	135
Status.....	135
PIN.....	135
Ustawienia.....	136
Port.....	137
Bluetooth.....	137
Status.....	138
Parowanie.....	138
Nazwa.....	138
Urządzenia.....	138

Urządzenia zewnętrzne.....	138
Skaner.....	138
Waga.....	139
Weryfikator cen.....	139
Drukarka paragonowa.....	139
Terminal.....	140
Multiplexer.....	140
Szufłada.....	141
Host USB.....	142
16. KONFIGURACJA FUNKCJI.....	144
Statystyki grup towarowych.....	144
Żądanie wprowadzenia kwoty utargu.....	144
Deklaracja stanu początkowego.....	145
Blokada sprzedaży.....	145
Automatyczne wylogowanie kasjera po raporcie.....	146
Sposób logowania.....	146
Wylogowanie kasjera.....	147
Czas wylogowania.....	147
Czas wyłączenia.....	147
Autoryzacja kart rabatowych.....	148
Statyczne formaty kart.....	148
Autoryzacja TCP.....	149
Przypomnienia.....	149
Teksty reklamowe.....	151
Stopka wydruków.....	151
Wyświetlacz.....	152
Programowanie tekstu reklamowego.....	152
Grafika na wydruku.....	154
17. KASOWANIE DANYCH.....	156
18. ZMIANA WALUTY EWIDENCYJNEJ.....	157
Waluta ewidencyjna – Eurofiskalizacja.....	157
Zmiana waluty ewidencyjnej.....	157
Wyłączenie zmiany waluty.....	161
19. KURSY WALUT.....	162
20. MAGAZYN.....	163
Uruchomienie obsługi magazynów.....	163
Stany minimalne PLU/ opakowań.....	163
Blokada PLU/ opakowań.....	163
Receptury – zestawy.....	163
21. INWENTARYZATOR/ZAMÓWIENIA.....	164
Wystawienie dokumentu.....	164
22. KOPIA BEZPIECZEŃSTWA.....	165
Pamięć USB.....	165
23. KOPIA ELEKTRONICZNA.....	166
Informatyczny Nośnik Danych.....	166
Ostatnie dokumenty.....	166
Zawartość pamięci podręcznej.....	166
Zawartość IND.....	166
Informacje KE.....	168
Weryfikacja IND.....	168
Historia KE.....	169

Pojemność IND.....	170
Inicjalizacja nośnika kopii elektronicznej (KE).....	170
Zamknięcie nośnika KE.....	172
Grafika na wydrukach z KE.....	173
24. POSTĘPOWANIE W PRZYPADKACH AWARII.....	174
Błędy podczas sprzedaży.....	174
Błędy związane z konfiguracją.....	176
Błędy logowania i wylogowania.....	177
Błędy obsługi bufora pozycji paragonowych.....	177
Błędy związane ze zwróą serwisową.....	178
Błędy związane z raportami.....	178
Błędy związane z odczytem z wagi.....	178
Błędy aplikacji związane z RTC.....	179
Błędy autoryzacji.....	179
Błędy związane z operacjami na typach statystyki.....	180
Błędy związane ze stanem kasy.....	180
Błędy związane z magazynem.....	180
Błędy baz danych.....	181
Błędy fatalne pamięci fiskalnej.....	183
Błędy związane z kopią elektroniczną.....	185
Błędy terminala.....	186
Błędy zmian walut ewidencyjnych.....	186
Błędy WiFi.....	187
Błędy modemu GPRS.....	187
Błędy połączeń wychodzących.....	187
25. CERTYFIKATY.....	188

1. Wprowadzenie

Posnet Ergo jest przenośną kasą fiskalną, którą z powodzeniem można stosować również jako urządzenie stacjonarne. Różnorodne funkcje kasy można doskonale skonfigurować do własnych potrzeb, a złącze komunikacyjne umożliwia stosowanie czytnika kodów kreskowych, szuflady USB lub łączenie kasy z komputerem (dzięki dodatkowemu wyposażeniu możliwa jest również współpraca z wagami, weryfikatorami cen, drukarkami paragonowymi, terminalem, szufladą oraz więcej niż jednym skanerem).



Dokumentacja, oprogramowanie oraz sterowniki niezbędne do współpracy kasy ERGO z komputerem znajdują się na płycie CD wchodzącej w skład wyposażenia.

Corzystanie z niniejszej instrukcji

Informacje w instrukcji obsługi pogrupowane są na poszczególne zagadnienia. Każde zagadnienie opisane jest w taki sposób, aby w razie potrzeby czytelnik mógł łatwo znaleźć potrzebne informacje w innych częściach podręcznika.

Sposób prezentacji informacji

Klawisze kasy oznaczone są w instrukcji symbolami graficznymi. Jeżeli wykonanie danej operacji wymaga naciśnięcia klawiszy np. „**shift / funkcje**”, następnie „**2**”, znajdzie się w niej informacja



Informacje istotne z punktu widzenia bezpiecznego użytkownika kasy oznaczone wykrzyknikiem. Zaleca się uważne ich czytanie.



Przydatne wskazówki oznaczone symbolem świecącej żarówki. Dzięki tym informacjom można poznać szybsze i bardziej uniwersalne sposoby pracy z kasą Posnet ERGO.

2. Ważne informacje

Zawartość opakowania

Przed uruchomieniem kasy sprawdź, czy urządzenie jest kompletne.

W przypadku jakichkolwiek nieprawidłowości skontaktuj się ze sprzedawcą.

W pudełku znajdują się:

- kasa fiskalna POSNET ERGO,
- zasilacz,
- płyta CD zawierająca:
 - instrukcję obsługi kasy POSNET ERGO,
 - sterowniki USB,
 - program POSNET OPF,
 - program POSNET ARCHIWIZATOR,
 - program POSNET ARCHIWIZER.
- instrukcja obsługi kasy POSNET ERGO (wersja drukowana)
- książka serwisowa (książka kasy)
- karta gwarancyjna
- formularz zgłoszenia kasy przez podatnika

Włączanie i wyłączanie kasy

Włączenie i wyłączenie kasy następuje zawsze przez przytrzymanie klawisza



przez ok 2 sekundy.

Rolki kasowe

Zaleca się używanie oryginalnego papieru termicznego polecanego przez firmę POSNET. Używanie innego papieru niż oryginalny może doprowadzić do uszkodzenia głowicy mechanizmu drukującego kasy i znacznie pogorszyć jakość wydruków. Papier nie odpowiadający warunkom technicznym nie gwarantuje zachowania treści wydruków przez okres 5 lat.

Wymiana papieru

Papier należy wymieniać w momencie pojawienia się zabarwionej krawędzi. Więcej informacji na ten temat znajduje się w rozdziale **Mechanizm drukujący – wymiana papieru**.



Niebezpieczeństwo poparzenia!

Głowica mechanizmu drukującego i jej okolice mogą szybko nagrzać się do wysokiej temperatury podczas drukowania. Nie należy dotykać głowicy drukującej i jej bezpośrednich okolic!



Niebezpieczeństwo zranienia!

Okolice mechanizmu drukującego zawierają ostre, metalowe krawędzie.

Aby uniknąć zranienia zalecana jest ostrożność podczas czynności wymiany papieru oraz obrywania wydrukowanego paragonu!

Czyszczenie głowicy drukującej

Jeśli powierzchnia głowicy drukującej jest zabrudzona, należy ją wyczyścić by nie doprowadzić do uszkodzenia głowicy. Należy przestrzegać następującej instrukcji:

- **Nie należy czyścić głowicy bezpośrednio po intensywnym wydruku z uwagi na ryzyko poparzenia!**
- Wyłączyć zasilanie urządzenia.
- Otworzyć pokrywę komory papieru.
- Usunąć wstęgę papieru.
- Delikatnie oczyścić głowicę termiczną przy użyciu bawełnianego wacika nasączonego alkoholem etylowym lub izopropylowym (patrz rysunek). Uwaga: Do czyszczenia nie używać innych płynów, zwłaszcza rozpuszczalników oraz twardych, szorstkich lub ostrych narzędzi z uwagi na ryzyko uszkodzenia mechanizmu drukującego.

Głowica termiczna

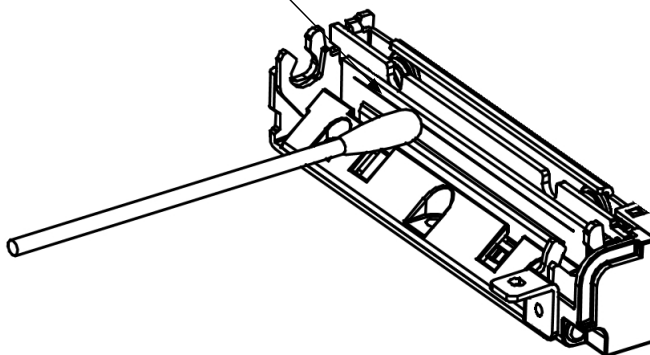

- Po całkowitym wyschnięciu głowicy założyć wstęgę papieru i zamknąć pokrywę.



Producent nie ponosi odpowiedzialności za uszkodzenia mechanizmu drukującego, powstałe w wyniku nieumiejętnego czyszczenia głowicy drukującej. W przypadku wątpliwości należy skontaktować się z serwisem producenta.

Komunikacja kasy z komputerem

Komunikacja kasy z PC umożliwia wykorzystanie z systemów magazynowych lub programów serwisowych.

Może się odbywać przy wykorzystaniu interfejsu USB (dzięki dodatkowemu wyposażeniu również przez RS, WiFi, Bluetooth lub modem GPRS).

Opis sposobu konfiguracji połączenia kasy z komputerem zawarty jest w rozdziale **KONFIGURACJA SPRZĘTU** – podrozdział **Usługi PC**.

Przypisanie sygnałów i funkcji do pinów złącz – rozdział **ZŁĄCZA**.

Paragony i raporty dobowe

Każda transakcja powinna zakończyć się wydrukowaniem paragonu, który zgodnie z przepisami należy wręczyć osobie kupującej. Każdy dzień pracy (sprzedaży) należy zakończyć wykonaniem raportu dobowego.

Data i czas

Użytkownik kasy może samodzielnie zmienić czas, zgodnie z obowiązującymi przepisami – raz na dobę, maksymalnie o ± 2 godziny. Przed rozpoczęciem sprzedaży należy upewnić się, czy data i czas zegara kasy są prawidłowe. W przypadku rozbieżności czasu większej niż 2 godziny konieczny jest kontakt z serwisem.

Hasło kierownika

Hasło kierownika powinno być zapamiętane. Wejście w menu kierownika (m.in. konfiguracja, programowanie i kasowanie danych) bez znajomości hasła możliwe jest tylko po interwencji serwisu.

Domyślnie ustawione jest hasło: 1234.

Kody autoryzacji

Nowa kasa wymaga wprowadzenia kodu autoryzacji. Czas pracy kasy bez podania kodu jest ograniczony do 30 dni. Po tym czasie możliwość sprzedaży jest blokowana. Jeżeli nie został podany bezterminowy kod autoryzacyjny, bezpośrednio po włączeniu kasy wyświetlana jest informacja o liczbie dni pracy do momentu zablokowania. Po wprowadzeniu bezterminowego kodu taka informacja nie jest wyświetlana. Kod autoryzacji należy uzyskać od sprzedawcy kasy. Wprowadzenie kodu może być wymagane po niektórych naprawach wykonywanych przez serwis.

Naprawa kasy

Z wyjątkiem czynności opisanych w niniejszej instrukcji, nigdy nie należy wykonywać samodzielnie napraw kasy.

Powinny one być zlecone serwisowi autoryzowanemu przez firmę POSNET. Pracownik serwisu musi posiadać wystawioną na jego nazwisko ważną legitymację.

Zasilanie



Pod groźbą utraty gwarancji należy stosować wyłącznie zasilacz zewnętrzny dołączony do kasy. Korzystanie z innych zasilaczy może spowodować uszkodzenie kasy. Nie wolno odłączać zasilania w trakcie drukowania paragonów.



Należy upewnić się, że urządzenie podłączone jest do instalacji energetycznej, która jest zabezpieczona przed zwarciami poprzez zastosowanie bezpiecznika w instalacji zasilania sieciowego pomieszczenia, w którym urządzenie jest eksploatowane!

Kasa POSNET ERGO jest wyposażona w wewnętrzny akumulator, niemniej zaleca się pracę z podłączonym na stałe zasilaniem zewnętrznym.

W pełni naładowany akumulator zapewnia wydruk minimum 6 tysięcy linii (bez podłączenia zasilania).

W przypadku pracy z akumulatora, w celu zmniejszenia poboru prądu, kasa „usypia się” po 15 minutach od ostatniego naciśnięcia klawisza (czas „usypiania” jest konfigurowalny).

W przypadku pełnego rozładowania akumulatora, jego ładowanie może trwać do 10 godzin. Nie należy doprowadzać do pełnego rozładowania akumulatora. Zaleca się podłączenie zewnętrznego zasilacza, nawet jeżeli kasa nie jest używana i jest wyłączona.



Całkowite odłączenie zewnętrznego zasilania następuje po wyjęciu wtyku zasilacza z gniazda sieciowego. Gniazdo to powinno znajdować się w pobliżu kasy, w łatwo dostępnym miejscu.

Kopia elektroniczna

Kasa ERGO 1.01 wyposażona jest w Informatyczny Nośnik Danych (IND), na którym, po jego inicjalizacji, zapisywane są kopie wydrukowanych dokumentów.

Zgodnie z obowiązującymi przepisami, na podatniku ciąży obowiązek prowadzenia bieżącej kontroli w zakresie prawidłowego i terminowego przekazu danych do archiwizowania na IND. Ponadto podatnik ponosi pełną odpowiedzialność za zniszczenie lub zgubienie IND oraz utratę prawidłowo zapisanych na nim danych.

Producent zaleca systematyczne wykonywanie przez podatnika dodatkowych kopii danych na innym nośniku (np. płyta CD). Można do tego celu wykorzystać program POSNET ARCHIWIZER dołączony na płycie CD w zestawie z kasą.

Zerowanie RAM

Zerowanie RAM może być skutkiem błędnego działania urządzenia. Powoduje utratę danych zawartych w jego pamięci. Jeżeli pojawił się wydruk zatytułowany ZEROWANIE RAM, należy wezwać serwis.

Informacje związane z ochroną środowiska

Dotyczy krajów Unii Europejskiej i pozostałych krajów europejskich z wydzielonymi systemami zbierania odpadów.

Zgodnie z treścią rozdziału 2 Obowiązki wprowadzającego zużyty sprzęt art.14 ustawa z 11.09.2015 o zużytym sprzęcie elektrycznym i elektronicznym DZ U 2015 poz.1688, należy postępować w sposób opisany poniżej.



Pozbywanie się zużytych baterii i akumulatorów.

Ten produkt może zawierać baterie lub akumulatory. W takim przypadku ten symbol umieszczony na bateriach lub akumulatorach oznacza, że nie należy ich wyrzucać razem z innymi odpadami z gospodarstwa domowego. Zamiast tego należy przekazać je do odpowiedniego punktu zbierania odpadów w celu utylizacji. Baterie i akumulatory nie zawierają rtęci, kadmu ani ołowiu w ilościach wyższych niż określone w dyrektywie 2006/66/EC dotyczącej baterii i akumulatorów.

Pozbywanie się starego sprzętu elektrycznego i elektronicznego.



Ten symbol oznacza, że niniejszy produkt nie może być traktowany jak zwykły odpad z gospodarstwa domowego. Zamiast tego należy go przekazać do odpowiedniego punktu zbierania odpadów w celu ponownego użycia części elektrycznych i elektronicznych. Wielokrotne użycie materiałów pozwala oszczędzić zasoby naturalne. Pozbywając się tego produktu i baterii lub akumulatora we właściwy sposób, można zapobiec potencjalnym negatywnym konsekwencjom, jakie mogłyby mieć nieprawidłowe przetwarzanie takich odpadów dla środowiska i ludzkiego zdrowia. Szczegółowe informacje na temat utylizacji baterii, akumulatora lub produktu można uzyskać, kontaktując się z odpowiednim organem władz, służbami zajmującymi się utylizacją odpadów lub sklepem, w którym został zakupiony produkt.

UWAGA

Firma POSNET nie ponosi odpowiedzialności za uszkodzenia kasy spowodowane niewłaściwym zasilaniem, umieszczeniem w warunkach narażających ją na oddziaływanie silnych pól elektrostatycznych, w silnym polu elektromagnetycznym lub w pobliżu substancji promieniotwórczych oraz za ewentualne roszczenia karno-skarbowe ze strony Skarbu Państwa wobec podatnika-użytkownika kasy, wynikające z niewłaściwej eksploatacji i nieprzestrzegania wymagań podanych w niniejszej instrukcji.

Stawki PTU

W urządzeniach fiskalnych stawki PTU są definiowane i zapisywane do pamięci fiskalnej, po raz pierwszy po fiskalizacji urządzenia i mogą być zmieniane w trakcie jego użytkowania (maksimum 30 razy).

Tryby pracy

Kasa może znajdować się w jednym z trzech trybów pracy:

- нефiskalnym,
- fiskalnym,
- TYLKO DO ODCZYTU.

Tryb нефiskalny

Tryb, w którym urządzenie pracuje do momentu fiskalizacji. Jest wykorzystywany w celach szkoleniowych. Nie są w nim realizowane zapisy w pamięci fiskalnej. Każdy wydruk generowany w tym trybie jest NIEFISKALNY. Raporty okresowe nie zawierają danych o sprzedaży.

Fiskalizacja

Proces polegający na przełączeniu kasy w tryb pracy fiskalnej. Fiskalizacji może dokonać wyłącznie autoryzowany przez POSNET przedstawiciel serwisu. Do przeprowadzenia fiskalizacji konieczne są następujące dane:

- stawki PTU,
- nagłówek (nazwę i adres siedziby firmy, miejsce instalacji kasy),
- numer NIP.



Podanie niewłaściwych danych może doprowadzić do konieczności wymiany modułu fiskalnego.

Tryb fiskalny

Tryb, w którym kasa pracuje od momentu fiskalizacji. Każda dokonana sprzedaż jest rejestrowana i potwierdzana PARAGONEM FISKALNYM. Wykonanie RAPORTU FISKALNEGO DOBOWEGO powoduje zapis danych do pamięci fiskalnej.

Raport dobowy

Podstawowy raport fiskalny, który należy wykonywać na zakończenie każdego dnia, w którym nastąpiła sprzedaż. W raporcie dobowym zawarte są informacje będące podstawą do rozliczenia podatkowego.

Raport okresowy

Umożliwia odczyt informacji zapisanych w pamięci fiskalnej w zadanym przedziale czasu. Zawiera wszystkie raporty dobowe zapisane w pamięci fiskalnej w podanym okresie oraz ich podsumowanie. Wyróżniane są dwa typy raportu pełny (fiskalny) oraz podsumowanie (niefiskalny).

Raport miesięczny

Odmiana raportu okresowego, który umożliwia odczyt informacji za dany miesiąc. Wyróżniane są dwa typy raportu: pełny (fiskalny) oraz podsumowanie (niefiskalny).

Raport miesięczny może być wykonany tylko dla miesiąca zakończonego (nie ma możliwości wykonania go dla bieżącego miesiąca).

Raport rozliczeniowy

Specjalna forma raportu okresowego. Pierwszy raport tego typu (raport zamykający) wykonywany jest w przypadku zakończenia fiskalnego trybu pracy kasy, w obecności pracownika Urzędu Skarbowego, przedstawiciela serwisu i właściciela urządzenia. W wersji maksymalnej (za cały okres użytkowania kasy) zawiera wszystkie informacje zapisane w pamięci fiskalnej od daty fiskalizacji kasy do daty przejścia w stan „TYLKO DO ODCZYTU”.

Stan 'TYLKO DO ODCZYTU'

Stan, w którym możliwe jest tylko wykonywanie raportów czytających, okresowych i rozliczeniowych, konfiguracji funkcji (sprzedaż jest zablokowana). Przejście w stan „TYLKO DO ODCZYTU” może być spowodowane:

- wykonaniem 1830 Raportów dobowych,
- wystąpieniem 200 „zerowań RAM”,
- wykonaniem Raportu rozliczeniowego (z poziomu Menu Serwisowego),
- uszkodzeniem pamięci fiskalnej.

Obrót

Suma brutto paragonów (opakowania zwrotne nie są wliczane do obrotu).

Utarg

Suma brutto paragonów fiskalnych (obróty) i kwot wynikających z obrotu opakowaniami zwrotnymi (przyjęcia i zwroty) płaconych gotówką.

Stan kasy

Ilość gotówki w kasie, która wynika ze sprzedaży gotówkowej, przyjęć i zwrotów opakowań zwrotnych rozliczanych gotówką oraz wpłat i wypłat do/z kasy.

Baza PLU

Baza danych zawierająca nazwy towarów, zestawów, wielopaków i przypisane do nich dane.

Totalizery dobowe

Wewnętrzne liczniki kasy, w których przechowywane są informacje o sprzedaży w poszczególnych stawkach podatkowych (A...G), liczbie wystawionych paragonów, liczbie i kwocie anulowanych paragonów itp. Totalizery są zerowane po wykonaniu raportu dobowego.

Totalizery narastające

Dane drukowane w bloku „TOTALIZERY NARASTAJĄCE” raportu dobowego są wymagane przez Rozporządzenie Ministra Finansów z dnia 28 listopada 2008r. w sprawie kryteriów i warunków technicznych, którym muszą odpowiadać kasy rejestrujące oraz warunków ich stosowania.

Dane o wartościach totalizerów narastających kwot podatku oraz łącznej należności mają charakter wyłącznie informacyjny i kontrolny – nie należy ich interpretować dosłownie.

Totalizery narastające – kwoty podatku we wszystkich stawkach podatkowych narastająco dla aktualnej waluty ewidencyjnej (dla sprzedaży zwolnionej wartość nie jest doliczana do kwot podatku), włącznie z kwotami z bieżącego raportu. Kwoty są zliczane ze wszystkich kolejnych raportów dobowych, w obrębie których ewidencja była prowadzona w tej samej walucie. Po zmianie waluty kwoty te są zerowane i naliczane od nowa. Jeżeli przez cały okres fiskalnej pracy kasy stawka była nieaktywna, zamiast wartości drukowany jest napis NIEAKTYWNA.

Np.:

Mamy zaprogramowaną stawkę **G jako sprzedaż zwolnioną**, sprzedaliśmy łącznie w tej stawce towarów za kwotę 1000,00 zł – na raporcie dobowym w sekcji totalizerów narastających zostanie wydrukowana linia: **KWOTA PTU G 0,00**.

Jeżeli wykonamy zmianę stawek PTU i przypiszemy **stawce G wartość 8%**, następnie wykonamy sprzedaż w stawce G wysokości 108,00 zł brutto, **Kwota podatku** od tej sprzedaży wyniesie **8,00 zł**.

W związku z tym na raporcie dobowym otrzymamy informację o narastającym liczniku dla stawki G - zostanie wydrukowana linia: **KWOTA PTU G 8,00**

Wartość **1000,00 zł** zarejestrowanej wcześniej **sprzedaży zwolnionej** w stawce G nie jest naliczana w linii dotyczącej narastającej kwoty podatku w stawce G. Wartość ta jest naliczana w pozycji **ŁĄCZNA NALEŻNOŚĆ**.

Mamy zaprogramowaną **stawkę C** z przypisaną wartością **7,00%**, sprzedaliśmy w tej stawce łącznie towarów za **107,00 zł**. **Kwota podatku** od tej sprzedaży wyniesie **7,00 zł** – na raporcie dobowym w sekcji totalizerów narastających zostanie wydrukowana linia: **KWOTA PTU C 7,00**.

Jeżeli wykonamy zmianę stawek PTU i przypiszemy **stawce C wartość 5%**, następnie wykonamy sprzedaż w stawce C wysokości 210,00 zł brutto, **Kwota podatku** od tej sprzedaży wyniesie **10,00 zł**.

W związku z tym na raporcie dobowym otrzymamy informację o narastającym liczniku dla stawki C - zostanie wydrukowana linia: **KWOTA PTU C 17,00**.

Wartość **17,00 zł** jest sumą zarejestrowanej wcześniej **sprzedaży w stawce C 7,00%** oraz **kwoty podatku ze sprzedaży w stawce C 5,00%** (po zmianie stawek PTU). **7,00 + 10,00 = 17,00**.

Łączna należność

Łączna należność to suma kwot brutto (łącznych należności) ze wszystkich kolejnych raportów dobowych, w obrębie których ewidencja była prowadzona w tej samej walucie. Po zmianie waluty ewidencyjnej kwota jest zerowana i naliczana od nowa.

Czas bezczynności

Czas, w którym nie został naciśnięty żaden klawisz kasy, nie odebrała ona żadnego polecenia protokołu komunikacyjnego i nie wykonywała żadnej operacji.

Tara

Masa opakowania towaru, różnica między całkowitą masą towaru z opakowaniem (masa brutto) a masą towaru bez opakowania (masą netto).

4 . D a n e t e c h n i c z n e

Parametry techniczne

Zasilanie:	Wbudowany akumulator Zewnętrzny zasilacz stabilizowany: 5V DC , 5W min
	Dodatkowo, gdy kasa jest wyposażona w ekspander Zewnętrzny zasilacz stabilizowany: 12V 2,5A
Zakres temperatur pracy.....	5 - 40 °C
Mechanizm drukujący.....	1 mechanizm termiczny 40 znaków w wierszu Rolki kasowe 57mm/30m
Informatyczny nośnik danych.....	pamięć flash typu SD / SDHC
Wyświetlacz operatora.....	graficzny 192x64
Wyświetlacz klienta.....	graficzny 192x64
Klawiatura.....	29 klawiszy
Złącza.....	USB Dodatkowo kasa może być wyposażona w COM1, COM2, SZUFLADA, ZASILANIE



Niniejszy wyrób jest zgodny z wymaganiami dyrektyw nowego podejścia w zakresie kompatybilności elektromagnetycznej (dyrektywa 2014/30/UE) oraz w zakresie bezpieczeństwa użytkownika (2014/35/UE). W celu zapewnienia odpowiednich warunków pracy wymagane jest, aby urządzenia współpracujące z wyrobem (komputer, monitor, itp.) posiadały oznaczenie CE.

Bazy danych

Towary (PLU).....	4 000 / 6 000 / 8 000
Zestawy i wielopaki.....	1 000
Dodatkowe kody kreskowe.....	1 000
Notatnik.....	500
Opakowania.....	65
Kasjerzy.....	16
Formy płatności / waluty.....	16
Rabaty / narzuty.....	16
Jednostki miary.....	5
Klawisze skrótu.....	27
Grupy towarowe.....	32
Formaty kodów kreskowych.....	10
Zestawy raportów.....	5
Rabaty czasowe.....	8
Opisy wpłat/wypłat.....	10
Opisy towarów.....	30
Obsługa błędów.....	20
Formaty kart rabatowych.....	5
Bufor pozycji paragonowych.....	5 000

Raporty

RAPORTY FISKALNE

Raport dobowy, raport okresowy, raport miesięczny, raport rozliczeniowy;

RAPORTY NIEFISKALNE

STATYSTYKI

Na raportach tych drukowane są dane statystyczne związane ze sprzedażą, dotyczące poszczególnych rekordów.

Raporty czytające i zerujące tego typu mają taką samą postać, przy czym wykonanie raportu czytającego powoduje tylko wydrukowanie danych, wykonanie raportu zerującego dodatkowo zeruje statystyki, które zostały wydrukowane. Po wyzerowaniu, dane naliczane są od nowa.

Raporty tylko czytające

- raport PLU nieaktywnych (tylko czytający);
- raport poglądowy (tylko czytający);

Na pozostałych raportach znajdują się:

Raporty baz – dane rekordów zaprogramowanych w bazach.

Raporty magazynowe – aktualne stany magazynu, braki magazynowe (PLU, opakowań).

Raporty konfiguracji – aktualne ustawienia kasy.

Raport kasy – aktualna wersja programu i wykaz opisów stałych.

Raport serwisowy – najważniejsze informacje o kasie np. nazwa i wersja urządzenia, stawki PTU, stany baz, itp.

Raport autoryzacji – informacje o skonfigurowanych autoryzacjach kart rabatowych.

Główne elementy kasy

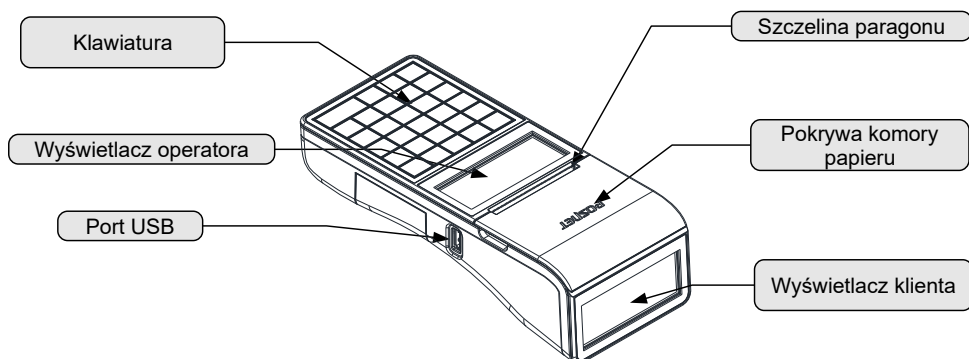

Klawiatura

Kasa POSNET ERGO wyposażona jest w gumową podświetlaną klawiaturę. Szczegóły dotyczące konfiguracji klawiatury opisane są w rozdziale **Konfiguracja sprzętu** → **Klawiatura**.











Schemat układu panelu klawiatury













Wygląd symboli na klawiszach kasy może się nieznacznie różnić od przedstawionego.

Funkcje poszczególnych klawiszy

Klawisze	Przypisane funkcje
Od	<ol style="list-style-type: none"> 1. Wprowadzanie wartości numerycznych lub alfanumerycznych zgodnie z opisem klawiszy. 2. Poruszanie się po menu kasy (wybór funkcji menu za pomocą jej numeru). 3. Wywołanie funkcji (np. zwrot kaucji) po uprzednim użyciu klawisza
Do	

Klawisze	Przypisane funkcje
	<ol style="list-style-type: none"> 1. Przecinek w wartościach numerycznych, takich jak np. cena, ilość, wplata. 2. W przypadku edycji napisów (nazwa lub nagłówek) klawisz wywołuje tablicę znaków specjalnych. 3. W trybie sprzedaży, wywołanie funkcji NIP nabywcy po poprzednim użyciu klawisza .
	<ol style="list-style-type: none"> 1. Zatwierdzenie numeru jako kodu PLU (towaru) w trybie sprzedaży. 2. Zmiana sposobu wpisywania tekstu na nadpisanie znaku i odwrotnie.
	<ol style="list-style-type: none"> 1. Zmiana trybu wpisywania tekstu z alfanumerycznego na numeryczny i odwrotnie. 2. Zmiana sposobu wyszukiwania rekordów.
	<ol style="list-style-type: none"> 1. Przejście do poprzedniej pozycji menu. 2. Przejście do poprzedniego rekordu bazy danych. 3. Zmniejszenie o 1 wartości przy ustawianiu numerów lub wartości. 4. Wywołanie listy statusów po poprzednim użyciu klawisza .
	<ol style="list-style-type: none"> 1. Przejście do kolejnej pozycji menu. 2. Przejście do kolejnego rekordu bazy danych (na przykład kolejnego towaru przy przeglądaniu bazy towarowej). 3. Zwiększenie o 1 wartości przy ustawianiu numerów lub takich wartości jak np. kontrast. 4. W trybie sprzedaży wywołanie funkcji wyboru towaru z podglądem nazwy. 5. W trybie sprzedaży wywołanie menu kasjera po poprzednim użyciu klawisza .
	<ol style="list-style-type: none"> 1. Przesunięcie kursora w prawo w trybie programowania i edycji napisów (nazwy, nagłówek). 2. Przejście do ostatniego rekordu w bazie danych. 3. Zatwierdzenie wartości jako ilość w trybie „standardowym”. 4. Przejście do edycji ilości w trybie „Widoczne nazwy II”. 5. W trybie sprzedaży wywołanie pola wagi kalkulatoryjnej po poprzednim użyciu klawisza .
	<ol style="list-style-type: none"> 1. Przesunięcie kursora w lewo w trybie programowania i edycji napisów (nazwy, nagłówek). 2. Przejście do pierwszego rekordu w bazie danych. 3. Zatwierdzenie wartości jako ceny w standardowym trybie sprzedaży. 4. Przejście do edycji ceny w trybie sprzedaży „Widoczne nazwy II”. 5. W trybie sprzedaży wywołanie funkcji sprawdzania ceny po

	przednim naciśnięciu klawisza  .
	<ol style="list-style-type: none"> 1. Zatwierdzenie wartości, pozycji, funkcji i menu. 2. Przejście do stanu podsuma i zakończenie paragonu w trybie sprzedaży. 3. Odpowiedź „TAK” na pytania zadawane przez kasę.
	<ol style="list-style-type: none"> 1. Włączenie i wyłączenie urządzenia. 2. Odpowiedź „NIE” na pytania zadawane przez kasę. 3. Kasowanie wartości i napisów. 4. Kasowanie błędów. 5. Wyjście z funkcji i menu.
	<ol style="list-style-type: none"> 1. Umożliwia wybór funkcji przyporządkowanych do klawiszy numerycznych (od 0 do 9) oraz do klawiszy     . 2. W połączeniu z F1 i F9 umożliwia wywołanie 2 i 3 poziomu klawiszy skrótu.
Od  do 	<ol style="list-style-type: none"> 1. Wywołanie funkcji przypisanej do klawisza skrótu (patrz rozdział „Programowanie – klawisze skrótu”).

Informatyczny nośnik danych

Na poniższych rysunkach przedstawiono umiejscowienie Informatycznego Nośnika Danych (IND) w urządzeniu.

Odkręcamy śrubę a następnie odchylamy pokrywę zabezpieczającą.

Informatyczny nośnik danych

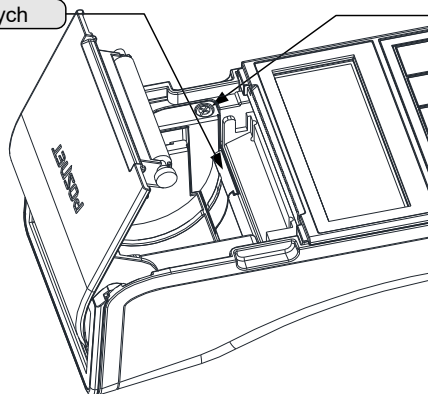

Kłapka ze śrubą

Złącza kasy

Złącza umieszczone są z boku oraz w osłoniętej wnęce w dolnej części kasy.

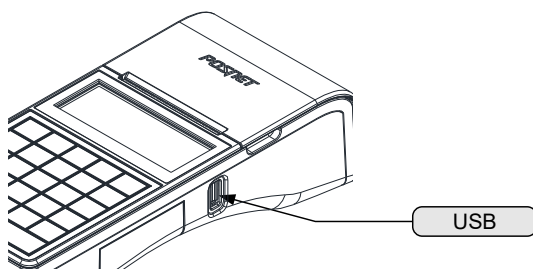

USB

PIN	OPIS
1	+5V/0,5A
2	D-
3	D+
4	GND

Wyświetlacz operatora

Kasa POSNET ERGO jest wyposażona w graficzny wyświetlacz o rozdzielczości 192x64. Optymalne dopasowanie wyświetlacza operatora do oświetlenia panującego w miejscu pracy kasy można uzyskać przez ustawienie następujących parametrów:



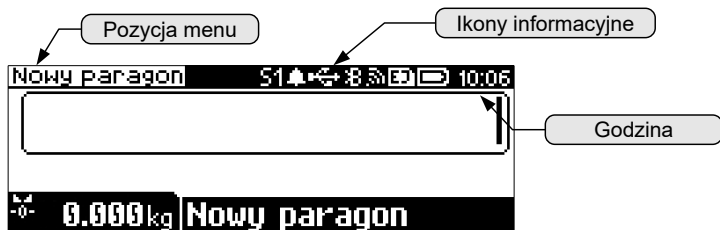

- kontrast;
- podświetlenie;
- jasność podświetlenia;
- czas automatycznego wyłączenia podświetlenia;
- wygląd;

Szczegóły dotyczące konfiguracji wyświetlacza opisane są w rozdziale **Konfiguracja sprzętu** → **Wyświetlacz operatora**.

Wzdłuż górnej linii wyświetlany jest pasek statusów a na nim: aktualna pozycja menu, ikony informacyjne dla różnych funkcji, ustawiona data i godzina.









Ikona	Opis
	Przedstawia poziom naładowania akumulatora. Pełne zaciemnienie oznacza całkowite naładowanie akumulatora. Ikona zmienia się wraz z poziomem rozładowania akumulatora. Gdy akumulator jest na skraju wyczerpania ikona miga.
	Trwa ładowanie akumulatora.
	Wystąpił błąd akumulatora lub brak akumulatora.
	Akumulator jest naładowany i podłączony do zasilania.
	Przedstawia kopię elektroniczną. - jest wyświetlana podczas przepisywania danych na kopię elektroniczną. - miga, gdy wystąpił błąd kopii np. gdy nie ma włożonej karty SD.
	Przedstawia połączenie GPRS. - jest wyświetlana, gdy połączenie jest włączone i działa poprawnie. - miga, gdy połączenie jest włączone ale wystąpił błąd.
	Przedstawia połączenie WiFi. - jest wyświetlana, gdy połączenie jest włączone i działa poprawnie. - miga, gdy połączenie jest włączone ale wystąpił błąd.
	Przedstawia połączenie Bluetooth. - jest wyświetlana, gdy połączenie jest włączone i działa poprawnie. - miga, gdy połączenie jest włączone ale wystąpił błąd.
	Przedstawia USB. - jest wyświetlana, gdy urządzenie jest podłączone ale nie skonfigurowane, do chwili odłączenia urządzenia lub poprawnego skonfigurowania. - jest wyświetlana przez 3 sekundy po podłączeniu

	skonfigurowanego urządzenia. - miga przy wystąpieniu błędu.
	Przedstawia przypomnienia. - jest wyświetlana, gdy są nieodczytane zaległe przypomnienia.
	S1 – jest wyświetlana po jednokrotnym naciśnięciu klawisza  . S2 – jest wyświetlana, gdy klawisz  zostanie naciśnięty 2 razy.
	Przedstawia podłączoną szufladę USB. - jest wyświetlana w przypadku aktywowania szuflady.

W celu uzyskania szczegółowych informacji na temat stanu wyżej wymienionych funkcji należy wybrać klawisze  + . Zostanie wyświetlona lista funkcji oraz ich ogólny status.



Ikona	Możliwe stany
	'X%' - procentowy poziom naładowania akumulatora przy odłączonym zasilaniu zewnętrznym. „Ładowanie” - podczas ładowania akumulatora. „Naładowany” - gdy akumulator jest naładowany i jest podłączony zasilacz. „Błąd” - gdy występuje błąd akumulatora.
	„OK” - gdy kopia elektroniczna działa poprawnie. „Weryfikacja” - gdy jest weryfikacja nośnika danych. „Błąd” - gdy występuje błąd kopii elektronicznej.
	„Brak modułu” - jeśli kasa nie jest wyposażona w złącze POSNET Multiport. „Połączono” - gdy połączenie jest włączone i działa poprawnie. „Pobieranie adresu IP” - podczas pobierania adresu IP. „Nieaktywne” - gdy połączenie WiFi jest wyłączone. „Błąd” - gdy występuje błąd połączenia.

Ikona	Opis
	<p>„Brak modułu” - jeśli kasa nie jest wyposażona w złącze POSNET Multiport. „Aktywny” - gdy połączenie Bluetooth jest włączone. „Połączono” - gdy połączenie Bluetooth jest nawiązane i działa poprawnie. „Nieaktywny” - gdy połączenie Bluetooth jest wyłączone; „Błąd” - gdy występuje błąd połączenia Bluetooth.</p>
	<p>„Połączono” - gdy połączenie GPRS jest włączone i działa poprawnie; „Nieaktywny” - gdy połączenie GPRS jest wyłączone; „Błąd” - gdy występuje błąd połączenia GPRS.</p>
	<p>„Nowe urządzenie” - pojawia się, gdy jest podłączone nieskonfigurowane urządzenie; „Zdefiniowane” - pojawia się, gdy urządzenie działa poprawnie; „Brak urządzeń” - pojawia się, gdy żadne urządzenia nie jest podłączone.</p>
	<p>„Zaległych X” – pojawia się, gdy są zaległe przypomnienia, które nie zostały odczytane; „Brak zaległych” - pojawia się, gdy nie ma zaległych przypomnień.</p>

Aby uzyskać szczegółową informację o statusie należy wybrać odpowiednią pozycję z listy używając klawiszy  ,  , następnie zatwierdzić  .

Opis konfiguracji w/w funkcji znajduje się w dalszej części instrukcji obsługi.

Wyświetlacz klienta

Kasa POSNET ERGO jest wyposażona w graficzny wyświetlacz klienta o rozdzielczości 192x64.

W trybie sprzedaży wyświetlana jest na nim nazwa towaru, zestawu, wielopaku lub opakowania oraz informacje na temat wpłat poszczególnymi formami płatności i kwota ewentualnej reszty. W dolnej linii zawsze wyświetlana jest suma do zapłaty.

Jeżeli jest podłączona i skonfigurowana waga zintegrowana, w górnej części wyświetlacza widoczny jest jej odczyt.



Kasa umożliwia również wyświetlanie tekstów reklamowych i komunikatów – patrz rozdział **Konfiguracja sprzętu** -> **Teksty reklamowe**.

Podobnie jak w przypadku wyświetlacza operatora, możliwe jest ustawienie podstawowych parametrów pracy.

Szczegóły dotyczące konfiguracji wyświetlacza opisane są w rozdziale **Konfiguracja sprzętu** → **Wyświetlacz klienta**.

Mechanizm drukujący

Kasa POSNET ERGO posiada 1 mechanizm drukujący, dostosowany do papieru o szerokości 57mm. Zalecane rolki kasowe powinny mieć maksymalnie 30 metrów długości.



Stosowanie innego papieru niż zalecany przez producenta może być powodem utraty gwarancji.

JAKOŚĆ WYDRUKU

W kasie POSNET ERGO można ustawić moc grzewczą linijek termicznych mechanizmów, która wpływa bezpośrednio na jakość wydruku. Funkcja ta umożliwia odpowiedni dobór tego parametru, w zależności od czułości stosowanego papieru. Należy jednak pamiętać, że stosowanie papieru nieautoryzowanego może spowodować szybsze zużycie mechanizmu oraz być powodem utraty gwarancji.

Szczegóły dotyczące konfiguracji jakości wydruku opisane są w rozdziale **Konfiguracja sprzętu** → **Jakość wydruku**.

Wymiana papieru

1. Otworzyć pokrywę.

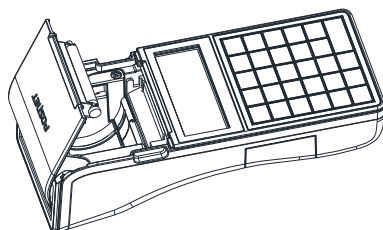

2. Umieścić rolkę w komorze papieru.



Papier należy wkładać do kasy w taki sposób, aby odwinięty kawałek wychodził spod rolki.

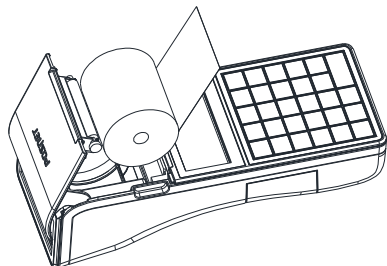

3. Zamknąć pokrywę kasy.

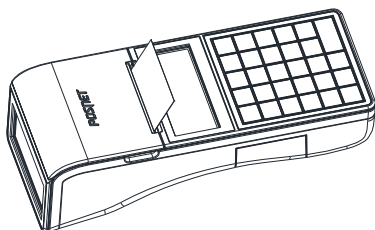

6. Posnet Multiport

Kasa Ergo wyposażona jest w Posnet Multiport, do którego dodatkowo można podłączyć ekspandery posiadające różne złącza, które umożliwiają podłączenie wagi, weryfikatorów cen oraz dodatkowych skanerów.

Do kasy można podłączyć jeden z trzech ekspanderów, które posiadają:

1. złącza COM (COM1, COM2), DRW, złącze zasilania,
2. złącza COM (COM1, COM2), DRW, złącze zasilania oraz moduł WiFi/Bluetooth,
3. złącza COM (COM1, COM2), DRW, złącze zasilania i modem GPRS.

Złącza

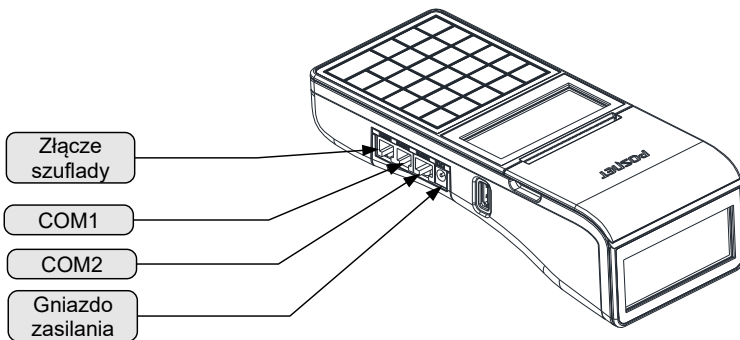

Parametry złącz

Interfejs szuflady(RJ12)

PIN	Opis
1,2	(+) Dodatni biegun napięcia zasilania szuflady
3,4	N.C
5,6	(-) Ujemny biegun napięcia zasilania szuflady

Gniazdo zasilania

PIN	OPIS
1	+12V
2	-12V

Gniazdo COM 1(RJ45)

PIN	OPIS
1	+5,2V/0,6A* (wyjście)
2	+5,2V/0,6A* (wyjście)
3	TXD (wyjście)
4	RXD (wejście)
5	GND
6	GND

Gniazdo COM 2

PIN	Opis
1	RTS (wyjście)
2	CTS (wejście)
3	zwarte z 8
4	RxD (wejście)
5	TxD (wyjście)
6	GND
7	+5,2V/0,6A* (wyjście)
8	zwarte z 3

7 . W a g a – P O S N E T D S I

Waga zintegrowana jest dedykowana do pracy z kasą POSNET ERGO, nie jest przeznaczona do pracy samodzielnej. Na wyświetlaczach kasy wyznaczone są pola, w których pojawiają się wyłącznie informacje odczytane z tej wagi.

Funkcje wagi:

- ważenie towarów;
- sygnalizacja zera i tary;
- odejmowanie tary.

Parametry techniczne

Klasa dokładności wagi	III
Granice błędów wskazań podczas stosowania procedur oceny zgodności. Błędy graniczne dopuszczalne wag w użytkowaniu, równe są dwukrotnym wartościom błędów granicznych dopuszczalnych wag (podczas stosowania procedur zgodności) określonym w tabeli.	$0 \leq m \leq 2,5 \text{ kg} \pm 2,5 \text{ g}$ $2,5 \text{ kg} < m \leq 10 \text{ kg} \pm 5 \text{ g}$ $10 \text{ kg} < m \leq 15 \text{ kg} \pm 7,5 \text{ g}$
Obciążenie maksymalne	Max = 15kg
Zalecany zakres ważenia Min ÷ Max	100g ÷ 15kg
Wartość działki $d=e_T$	5g
Maksymalna tara T (Masa tary powoduje zmniejszenie zakresu ważenia o wartość tary)	-15kg
Zakres temperatury pracy	+5°C ÷ + 40°C
Masa wagi	2,7 kg
Wymiary	287,9 x 67,5 x 207,9 mm (szerokość x wysokość x głębokość)

Budowa wagi

Widok z boku

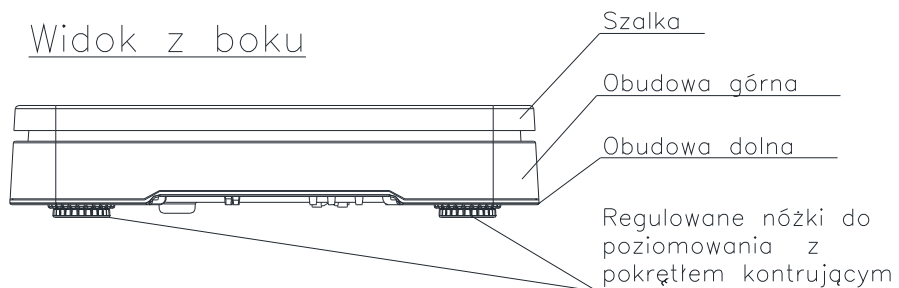

Widok przestrzenny z góry

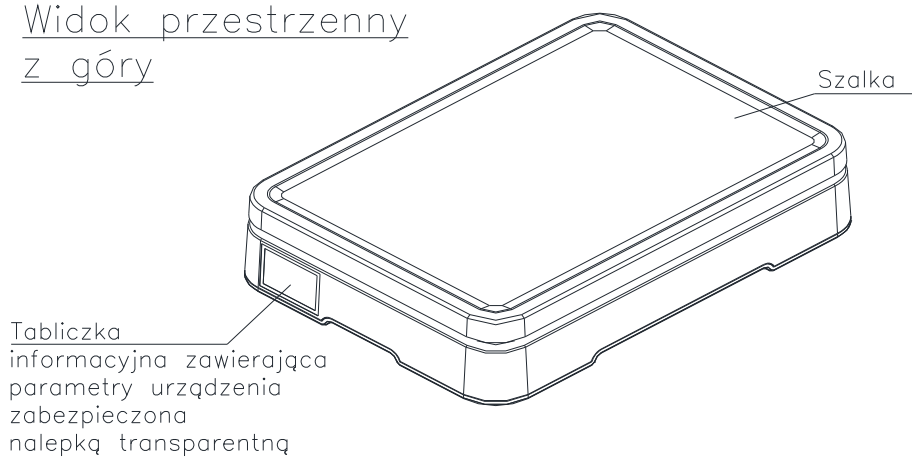

Widok przestrzenny bez szalki

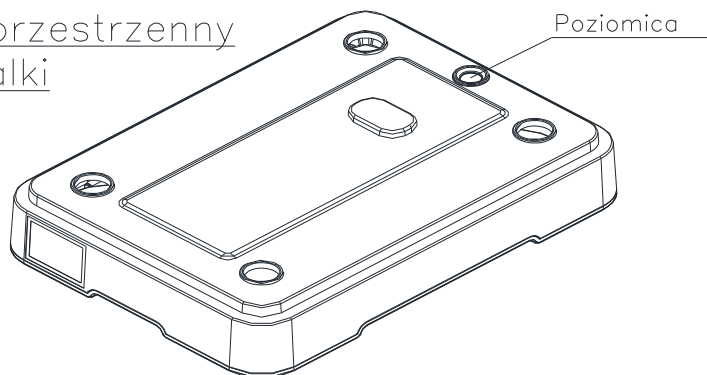

Przygotowanie miejsca pracy

Należy zapewnić odpowiednią temperaturę pracy wagi oraz niezbędną przestrzeń do jej obsługi. Waga powinna stać na stabilnym stole, wykonanym z materiału nieoddziałującego na nią magnetycznie. Powinna być oddalona od źródeł ciepła oraz urządzeń emitujących silne promieniowanie elektromagnetyczne lub pole magnetyczne.

Poziomowanie wagi

Wyniki pomiaru (ważenia) są wiarygodne tylko wtedy, gdy urządzenie jest wypoziomowane.

Do wypoziomowania służą regulowane nóżki, które wyposażone są w pokrętła kontrolujące, zabezpieczające je przed samoczynnym odkręceniem się.

Poziomica umieszczona jest pod szalką i służy do sprawdzenia, czy urządzenie jest wypoziomowane. Urządzenie jest wypoziomowane, gdy pęcherzyk powietrza w całości znajduje się wewnątrz okręgu ustawczego (pęcherzyk nie może dotykać okręgu ustawczego).

Sprawdzenie/wykonanie poziomicowania:

- zdjąć szalkę,
- na podstawie wskazań poziomicy sprawdzić, czy urządzenie jest wypoziomowane,
- jeżeli urządzenie nie jest wypoziomowane, wkręcając/wykręcając nóżki wypoziomować urządzenie,
- dokręcić pokrętła kontrolujące,
- sprawdzić jeszcze raz wskazania poziomicy,
- założyć szalkę.

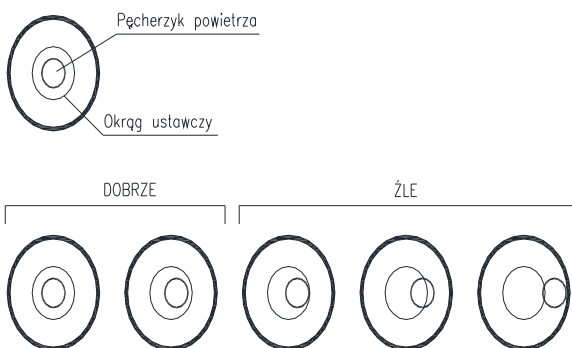

Podłączenie wagi do kasy



Do podłączenia wagi POSNET służy tylko złącze COM2 (wymagany jest Posnet Multiport). Podłączona do innego złącza nie będzie działała.

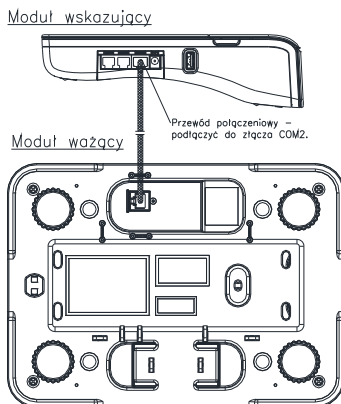

Opis konfiguracji wagi znajduje się w rozdziale „Konfiguracja sprzętu – urządzenia zewnętrzne”.



Na wyświetlaczu operatora wskazanie wagi jest wyświetlane tylko w trybie sprzedaży.

URUCHOMIENIE WAGI

Po podłączeniu waga uruchamia się automatycznie. Wykonywane są autotesty i zerowanie wagi. Na wyświetlaczu klienta i operatora pojawia się specjalne pole dedykowane dla wskazań wagi.

Na wyświetlaczu klienta wskazanie wagi jest wyświetlane cały czas, nawet jeśli operator nie jest zalogowany.

Odczyt z wagi na wyświetlaczu klienta

Max=15kg
Min=100g
d=e=5g

0- 00.000kg

Posnet Ergo 1.01





2015-09-23 11:40



Nowy paragon S1 10:06

0.000kg Nowy paragon







Odczyt z wagi na wyświetlaczu operatora

Klawisze wywołania funkcji i ikony wagi

Ikona	Klawisze	Opis
		Tara - masa opakowania odejmowana od masy ważonej. Ikona pojawia się, gdy jest wywołana funkcja tary.
		Zerowanie wagi. Ikona jest wyświetlana, gdy jest wywołana funkcja zerowania wagi oraz przy uruchomieniu urządzenia.
		Ikona jest wyświetlana, gdy jest stabilne wskazanie z wagi.

Funkcję tary i zerowania wagi dodatkowo można wywołać z menu sprzedaży. W tym celu należy użyć klawiszy  ,  , wybrać pozycję „11 Obsługa wagi” , następnie pozycję „1 Tara” lub „2 Zerowanie”.

Ogólne zasady eksploatacji wagi.







1. Ważoną masę należy umieszczać na środku szalki.
2. Waga umożliwia tarowanie w zakresie od 0,005 kg do 15 kg.
Dokonyje się tego przez naciśnięcie klawiszy  i  . Tarowanie nie powoduje poszerzenia zakresu pomiarowego, a jedynie odejmowanie tary od masy znajdującej się na szalce wagi.
3. Wynik ważenia należy odczytywać podczas wyświetlania ikony  , sygnalizującego ustabilizowanie się wskazania.
4. Zerowanie wagi nie może przekroczyć +/-2% maksymalnej masy.
5. Przed nałożeniem ważonej masy należy sprawdzić, czy wyświetlana jest ikona wyzerowania  . Jeżeli nie, należy nacisnąć klawisze  i  zacząć na wyzerowanie się wagi i pojawienie się wskaźnika wyzerowania. Dopiero wówczas można nałożyć obciążenie.
6. Mechanizm wagi jest urządzeniem precyzyjnym, wrażliwym na przeciążenia, uderzenia i wstrząsy mechaniczne.



**Nie należy obciążać wagi powyżej obciążenia maksymalnego (15kg).
Niedopuszczalne jest naciskanie szalki ręką.
Na czas transportu należy zdjąć szalkę i przewozić osobno.**

8 . M e n u k a s y

Podstawowe zasady poruszania się po menu kasy

Klawisze	Opis
	Zatwierdzanie operacji, wchodzenie do poszczególnych kategorii menu o poziom niżej. Ze względu na duży rozmiar tego przycisku w instrukcji będzie zastąpiony symbolem  .
	Anulowanie operacji, wychodzenie z poszczególnych kategorii menu o poziom wyżej.
 status ↑ lub  menu	Przewijanie menu w górę lub dół, zwiększanie lub zmniejszanie wartości parametrów.
 CENA ← spr.ceny lub  ILOŚĆ → waga kalk.	Przesuwanie kursora w lewo lub w prawo w trakcie edycji tekstu (np. programowanie nagłówka, nazw towarów itd.)

1 SPRZEDAWCA

MENU W TRYBIE SPRZEDAŻY

(DOSTĘPNE PO NACIŚNIĘCIU KLAWISZY  + )

- 1 WPLATA/WYPŁATA
 - 1 WPLATA
 - 2 WYPŁATA
- 2 KAUCJE +/-
 - 1 KAUCJA +
 - 2 KAUCJA -
- 3 RABATY/NARZUTY
 - 1 RABATY Z BAZY
 - 2 RABATY Z RĘKI
- 4 SPRAWDŹ CENĘ
- 5 ANULUJ PARAGON
- 6 POKAŻ PARAGON
- 7 NIP NABYWCY
- 8 SZUFLADA
- 9 RAPORTY
 - 1 RAPORT KASJERA
 - 2 RAPORT ZMIANOWY
 - 3 ZESTAWY RAPORTÓW
- 10 MAGAZYN
 - 1 PRZYJĘCIE TOWARU
 - 2 WYDANIE TOWARU
 - 3 PRZYJĘCIE OPAKOWANIA

- 4 WYDANIE OPAKOWANIA
- 11 OBSŁUGA WAGI
 - 1 TARA
 - 2 ZEROWANIE
 - 3 WAGA KALKULACYJNA
- 12 PASEK STATUSÓW
- 13 OSTATNIE DOKUMENTY

KIEROWNIK

- 2 KIEROWNIK
 - 1 RAPORTY
 - 1 RAPORTY FISKALNE
 - 1 RAPORT DOBOWY
 - 2 RAPORT OKRESOWY
 - 3 RAPORT MIESIĘCZNY
 - 2 RAPORTY NIEFISKALNE
 - 1 RAPORTY CZYTAJĄCE
 - 1 STATYSTYKI
 - 1 RAPORT SPRZEDAŻY PLU
 - 2 RAPORT WIELOPAKÓW
 - 3 RAPORT ZESTAWÓW TOWARÓW
 - 4 RAPORT KASJERÓW
 - 5 RAPORTY GRUP TOWAROWYCH
 - 1 RAPORT GRUP TOWAROWYCH
 - 2 RAPORT GRUP TYGODNIOWY
 - 3 RAPORT GRUP ROCZNY
 - 6 RAPORT OPAKOWAŃ
 - 7 RAPORT FORM PŁATNOŚCI
 - 8 RAPORT RABATÓW/NARZUTÓW
 - 9 RAPORT GODZINOWY
 - 10 RAPORT PLU NIEAKTYWNYCH
 - 11 RAPORT POGLĄDOWY
 - 2 RAPORTY BAZ
 - 1 RAPORT PLU
 - 1 PEŁNY
 - 2 SKRÓCONY
 - 2 RAPORT WIELOPAKÓW
 - 3 RAPORT ZESTAWÓW TOWARÓW
 - 4 RAPORT NOTATNIKA
 - 5 RAPORT OPAKOWAŃ
 - 6 RAPORT KASJERÓW
 - 7 RAPORT FORM PŁATNOŚCI
 - 8 RAPORT RABATÓW/NARZUTÓW
 - 9 RAPORT JEDNOSTEK MIARY
 - 10 RAPORT KLAWISZY SKRÓTU
 - 11 RAPORT GRUP TOWAROWYCH
 - 12 RAPORT RAB. CZASOWYCH
 - 13 RAPORT KART RABATOWYCH
 - 14 RAPORT KODÓW WAŻONYCH
 - 15 RAPORT ZESTAW. RAPORTÓW
 - 16 RAPORT OPISÓW TOWARÓW

- 17 RAPORT OPISÓW WPŁ./WYPŁ.
- 18 RAPORT OBSŁUGI BŁĘDÓW
- 19 RAPORT ZMIAN PTU
- 3 RAPORTY MAGAZYNOWE
 - 1 RAPORT BRAKÓW PLU
 - 2 RAPORT BRAKÓW OPAKOWAŃ
 - 3 RAPORT STANÓW PLU
 - 4 RAPORT STANÓW OPAKOWAŃ
- 4 RAPORTY KONFIGURACJI
 - 1 KONFIGURACJA SPRZEDAŻY
 - 2 KONFIGURACJA SPRZĘTU
 - 3 KONFIGURACJA WE./WY.
 - 4 RAPORT USB HOST
 - 5 RAPORT AUTORYZACJI
 - 6 RAPORT PRZYPOMNIEŃ
 - 7 RAPORT GRAFIK
- 5 RAPORT KASY
- 6 RAPORT SERWISOWY
- 2 RAPORTY ZERUJĄCE
 - 1 RAPORT SPRZEDAŻY PLU
 - 2 RAPORT WIELOPAKÓW
 - 3 RAPORT ZESTAWÓW TOWARÓW
 - 4 RAPORT ZMIANOWY
 - 5 RAPORTY GRUP TOWAROWYCH
 - 1 RAPORT GRUP TOWAROWYCH
 - 2 RAPORT GRUP TYGODNIOWY
 - 3 RAPORT GRUP ROCZNY
 - 6 RAPORT OPAKOWAŃ
 - 7 RAPORT FORM PŁATNOŚCI
 - 8 RAPORT RABATÓW/NARZUTÓW
 - 9 RAPORT GODZINOWY
- 3 RAPORT KOMUNIKACJI
- 2 PROGRAMOWANIE BAZ
 - 1 PLU/WIELOPAKI/ZESTAWY
 - 2 NOTATNIK
 - 3 OPAKOWANIA
 - 4 KASJERZY
 - 5 FORMY PŁATNOŚCI
 - 6 RABATY / NARZUTY
 - 7 JEDNOSTKI MIARY
 - 8 KLAWISZE SKRÓTU
 - 9 GRUPY TOWAROWE
 - 10 RABATY CZASOWE
 - 11 KARTY RABATOWE
 - 12 FORMATY KODÓW WAŻONYCH
 - 13 ZESTAWY RAPORTÓW
 - 1 ZESTAW 1
 - 2 ZESTAW 2
 - 3 ZESTAW 3
 - 4 ZESTAW 4
 - 5 ZESTAW 5

- 14 OPISY TOWARÓW
- 15 OPISY WPLĄT/WYPŁĄT
- 16 OBSŁUGA BŁĘDÓW
- 3 KONFIGURACJA
 - 1 PARAMETRY OGÓLNE
 - 1 NAGŁÓWEK KASY
 - 2 DATA I CZAS
 - 1 ZMIEN DATĘ I CZAS
 - 2 USTAW CZAS LETNI
 - 3 USTAW CZAS ZIMOWY
 - 3 STAWKI PTU
 - 1 PROGRAMOWANIE PTU
 - 2 INFORMACJA O ZMIANIE
 - 3 ANULUJ ZMIANĘ
 - 4 NUMER KASY
 - 5 KODY AUTORYZACJI
 - 1 WPISZ KOD
 - 2 RESETUJ KODY
 - 3 WYDRUK KODÓW
 - 4 KODY TERMINALA
 - 2 KONFIGURACJA SPRZEDAŻY
 - 1 KWOTY W GROSZACH
 - 2 RABAT/NARZUT 'Z REKI'
 - 1 LIMIT - RABAT PROCENTOWY
 - 2 LIMIT - RABAT KWOTOWY
 - 3 LIMIT - NARZUT PROCENTOWY
 - 4 LIMIT - NARZUT KWOTOWY
 - 5 ŁĄCZENIE RABATÓW
 - 6 ŁĄCZENIE NARZUTÓW
 - 3 DOMYŚLNA FORMA PŁATNOŚCI
 - 4 OBOWIĄZKOWA WPLĄTA
 - 5 SPRAWDZANIE CENY PLU
 - 6 KONTROLA STANU KASY
 - 7 KLAWISZ 'KOD'
 - 8 TRYB SPRZEDAŻY
 - 9 KODY PRASOWE
 - 10 PODSUMOWANIE RAB./NARZ.
 - 11 NIP NABYWCY
 - 12 TRYB BLOKOWY
 - 3 KONFIGURACJA SPRZĘTU
 - 1 WYŚWIETLACZ KLIENTA
 - 1 KONTRAST WYŚWIETLACZA
 - 2 PODŚWIETLENIE
 - 3 JASNOŚĆ PODŚWIETLENIA
 - 4 WYGLĄD
 - 2 WYŚWIETLACZ OPERATORA
 - 1 KONTRAST WYŚWIETLACZA
 - 2 PODŚWIETLENIE
 - 3 JASNOŚĆ PODŚWIETLENIA
 - 4 CZAS ZANIKU PODŚWIETLENIA
 - 5 WYGLĄD

- 3 WYDRUK
 - 1 JAKOŚĆ WYDRUKU
 - 2 WYDRUKI NIEFISKALNE
 - 3 OSZCZĘDNOŚĆ PAPIERU
 - 4 WYDRUKI ZMIAN PLU
- 4 ZASILANIE
 - 1 ŁADOWANIE PRZEZ USB
 - 2 TRYB PRACY AKUMULATORA
- 5 KLAWIATURA
 - 1 DŹWIĘKI KLAWISZY
 - 2 PODŚWIETLENIE
 - 3 JASNOŚĆ PODŚWIETLENIA
 - 4 CZAS ZANIKU PODŚWIETLENIA
- 6 USŁUGI PC
 - 1 POŁĄCZENIA PC
 - 2 BUFORY POZYCJI PARAGON.
 - 3 MONITORY TRANSAKCJI
 - 4 TUNELOWANIE PORTÓW COM
 - 5 ODCZYT KE
- 7 INTERFEJSY POŁĄCZEŃ
 - 1 WIFI
 - 1 STATUS
 - 2 TCP/IP
 - 3 ADRES MAC
 - 4 WYSZUKIWANIE SIECI
 - 2 MODEM GPRS
 - 1 STATUS
 - 2 PIN
 - 3 USTAWIENIA
 - 4 PORT
 - 3 BLUETOOTH
 - 1 STATUS
 - 2 PAROWANIE
 - 3 NAZWA
- 8 URZĄDZENIA ZEWNĘTRZNE
 - 1 SKANERY
 - 2 WAGI
 - 3 WERYFIKATORY CEN
 - 4 DRUKARKI PARAGONOWE
 - 5 TERMINAL
 - 6 MULTIPLEKSER
 - 1 URZĄDZENIA
 - 2 USTAWIENIA OGÓLNE
 - 7 SZUFLADA
 - 1 IMPULS SZUFLADY
 - 2 NAPIĘCIE SZUFLADY
 - 3 SZUFLADA USB
- 9 HOST USB
- 4 KONFIGURACJA FUNKCJI
 - 1 GRUPY TOWAROWE
 - 1 STATYSTYKI TYGODNIOWE

- 2 STATYSTYKI ROCZNE
 - 2 WERYFIKACJA UTARGU
 - 3 DEKLARACJA STANU
 - 4 BLOKADA SPRZEDAŻY
 - 5 ZMIANA - WYLOGUJ
 - 6 SPOSÓB LOGOWANIA
 - 7 CZAS WYLOGOWANIA
 - 8 CZAS WYŁĄCZENIA
 - 9 AUTORYZACJA KART RABAT.
 - 10 PRZYPOMNIENIA
 - 11 TEKSTY REKLAMOWE
 - 1 STOPKA PARAGONU
 - 2 WYŚWIETLACZ
 - 1 TEKSTY REKLAMOWE 1
 - 2 TEKSTY REKLAMOWE 2
 - 3 TEKSTY REKLAMOWE 3
 - 4 TEKSTY REKLAMOWE 4
 - 5 KASJER ZAŁOGOWANY
 - 6 KASJER WYLOGOWANY
 - 12 GRAFIKA NA WYDRUKU
 - 1 GRAFIKA W NAGŁÓWKU
 - 2 GRAFIKA W STOPCE
 - 3 RAPORT GRAFIK
- 4 KASOWANIE BAZ
 - 1 PLU/WIELOPAKI/ZESTAWY
 - 2 NOTATNIK
 - 3 OPAKOWANIA
 - 4 KASJERZY
 - 5 FORMY PŁATNOŚCI
 - 6 RABATY / NARZUTY
 - 7 JEDNOSTKI MIARY
 - 8 KLAWISZE SKRÓTU
 - 9 GRUPY TOWAROWE
 - 10 KARTY RABATOWE
 - 11 FORMATY KODÓW WAŻONYCH
 - 12 OPISY TOWARÓW
 - 13 OPISY WPŁAT/WYPŁAT
 - 14 OBSŁUGA BŁĘDÓW
- 5 WALUTA EWIDENCYJNA
 - 1 WALUTA AKTUALNA
 - 2 ZMIANA WALUTY
 - 3 PRZELICZENIE
 - 4 WYŁĄCZ ZMIANĘ WALUTY
- 6 KURSY WALUT
- 7 MAGAZYN
 - 1 AKTYWACJA
 - 1 MAGAZYN PLU
 - 2 STANY MINIMALNE PLU
 - 3 BLOKADA PLU
 - 4 MAGAZYN OPAKOWAŃ
 - 5 STANY MIN. OPAKOWAŃ

- 6 BLOKADA OPAKOWAŃ
- 7 RECEPTYRY-ZESTAWY
- 2 PRZYJĘCIE TOWARU
- 3 WYDANIE TOWARU
- 4 REMANENT TOWARÓW
- 5 PRZYJĘCIE OPAKOWANIA
- 6 WYDANIE OPAKOWANIA
- 7 REMANENT OPAKOWAŃ
- 8 STANY MINIMALNE PLU
- 9 STANY MIN. OPAKOWAŃ
- 10 ZEROWANIE STANÓW PLU
- 11 ZEROWANIE ST. OPAKOWAŃ
- 8 INWENTARYZACJA/ZAMÓWIENIA
 - 1 WYSTAW DOKUMENT PLU
 - 2 KOREKTA PLU
 - 3 WYSTAW DOKUMENT OPAKOWAŃ
 - 4 KOREKTA OPAKOWAŃ
- 9 KOPIA BEZPIECZEŃSTWA
 - 1 PAMIĘĆ USB

3 **SERWIS**





Menu przeznaczone wyłącznie dla serwisu! Nie zaleca się korzystania z niego przez osoby nieuprawnione.



4 **KOPIA ELEKTRONICZNA**

- 1 OSTATNIE DOKUMENTY
- 2 ZAWARTOŚĆ PAM. PODRĘCZNEJ
- 3 ZAWARTOŚĆ IND
- 4 INFORMACJE KE
 - 1 WERYFIKACJA IND
 - 2 HISTORIA KE
 - 4 POJEMNOŚĆ IND
- 5 INICJALIZACJA IND
- 6 ZAMKNIĘCIE IND
- 7 GRAFIKA NA WYDRUKACH Z KE

Pozycje menu o ograniczonym dostępie

Jeżeli pozycja menu jest oznaczona znakiem , oznacza to, że dostęp do niej ma wyłącznie serwis (wymagane hasło lub zwora serwisowa).

Pozycja oznaczona znakiem  wskazuje, że jest ona niedostępna, np. z uwagi na konfigurację kasy, konfigurację sprzedaży lub z innych przyczyn.

Symbole  i  występują za nazwą pozycji menu przy prawej krawędzi wyświetlacza operatora.

9. Wprowadzanie danych



Edycja liczb

W trakcie edycji (wpisywania bądź zmiany) wartości liczbowych poszczególne klawisze pełnią następujące funkcje:

Klawisze	Funkcje
 spacja 0 DEF 9 zer. wagi kaucja -	Wpisywanie cyfr.
 ext , NIP	Wprowadzanie przecinka dziesiętnego.
 ILOŚĆ waga kalk.	Ustawienie wartości maksymalnej.
 CENA spr.ceny	Ustawienie wartości minimalnej.
 status ↑	Zwiększenie wartości o 1.
 ↓ menu	Zmniejszenie wartości o 1.
 RAZEM	Zatwierdzanie wartości. W trybie standardowym sprzedaży wartości typu cena, ilość, numer towaru zatwierdzone są odpowiednimi klawiszami (CENA, ILOŚĆ, KOD). Więcej informacji znajduje się w rozdziale Sprzedaż.
 C ⏻	Kasowanie ostatniej cyfry. Dłuższe przytrzymanie klawisza powoduje kasowanie wszystkich wpisanych znaków.





Edycja napisów



Wprowadzanie tekstów odbywa się sekwencyjnie – tak jak np. w telefonie komórkowym.

Klawisze	Funkcje
 spacja 0 DEF 9 zer. wagi kaucja -	Wpisywanie liter i znaków specjalnych  symbol 7 rabat . Opis każdego klawisza zawiera litery, które można za jego pomocą zaprogramować.

Klawisze	Funkcje
	Wywołanie tabeli znaków specjalnych.
	Przesunięcie kursora w prawo.
	Przesunięcie kursora w lewo.
	Ustawienie kursora na pierwszym znaku wprowadzonego napisu.
	Ustawienie kursora za ostatnim znakiem wprowadzonego napisu.
	Zatwierdzenie wpisanego tekstu.
	Kasowanie znaku przed kursorem. Dłuższe przytrzymanie klawisza powoduje skasowanie całego wprowadzonego ciągu.
	Przełączanie między trybem wielkich i małych liter.
	Zmiana trybu alfanumerycznego na numeryczny.

Edycja daty i godziny oraz adresu IP

Klawisze	Funkcje
	Wpisywanie cyfr.
	Przeskok kursora do kolejnego pola.
	Przesunięcie kursora w prawo. Przejście do kolejnego pola.
	Przesunięcie kursora w lewo. Przejście do poprzedniego pola.
	Zwiększenie całej wartości w polu.

Klawisze	Funkcje
	Zmniejszenie całej wartości w polu.
	Zatwierdzanie wartości.
	Kasowanie ostatniej cyfry. Dłuższe przytrzymanie klawisza powoduje skasowanie wszystkich wpisanych znaków.

Logowanie

Bezpośrednio po uruchomieniu kasa oczekuje na zalogowanie operatora. Każdy kasjer ma unikalne hasło. Domyślnym hasłem dla kierownika jest: **1234**.



Po zalogowaniu, w zależności od uprawnień operatora, kasa przechodzi w tryb sprzedaży lub do menu kierownika.

10. Sprzedaż

Kasa POSNET ERGO umożliwia sprzedaż dwoma sposobami. Pierwszy (Standardowy) jest dedykowany dla Użytkowników sprzedających głównie przy wykorzystaniu czytnika kodów kreskowych.



Drugi (Widoczne nazwy II) jest przeznaczony dla użytkowników wybierających towary podczas sprzedaży głównie wpisując ich kod z klawiatury.

Menu kasjera

Po wejściu w tryb sprzedaży dostępne jest podręczne menu kasjera, które można wywołać przy użyciu klawiszy  + .



Struktura menu

- 1 WPLATA/WYPŁATA
 - 1 WPLATA
 - 2 WYPŁATA
- 2 KAUCJE +/-
 - 1 KAUCJA +
 - 2 KAUCJA -
- 3 RABATY /NARZUTY
 - 1 RABATY Z BAZY
 - 2 RABATY Z RĘKI
- 4 SPRAWDŹ CENĘ
- 5 ANULUJ PARAGON
- 6 POKAŹ PARAGON
- 7 NIP NABYWCY
- 8 SZUFLADA
- 9 RAPORTY
 - 1 RAPORT KASJERA
 - 2 RAPORT ZMIANOWY
 - 3 ZESTAWY RAPORTÓW
- 10 MAGAZYN
 - 1 PRZYJĘCIE TOWARU
 - 2 WYDANIE TOWARU
 - 3 PRZYJĘCIE OPAKOWANIA
 - 4 WYDANIE OPAKOWANIA
- 11 OBSŁUGA WAGI
 - 1 TARA
 - 2 ZEROWANIE
 - 3 WAGA KALKULACYJNA
- 12 PASEK STATUSÓW
- 13 OBSŁUGA PAPIERU
- 14 OSTATNIE DOKUMENTY

Odpowiednią pozycję menu należy wybrać używając klawiszy , , następnie zatwierdzić klawiszem .

Tryb blokowy wydruku paragonu

Jeżeli w konfiguracji sprzedaży (patrz rozdział „**Konfiguracja – sprzedaż**”) zostało wybrane drukowanie paragonów w trybie blokowym, rozpoczęcie sprzedaży PLU nie powoduje rozpoczęcia drukowania paragonu, natomiast każda kolejna pozycja sprzedaży i suma są widoczne na wyświetlaczu operatora (tak, jak przy sprzedaży z wyłączonym trybem blokowym) a narastająca kwota transakcji jest wyświetlana na wyświetlaczu klienta. Dane transakcji są przechowywane w wewnętrznej pamięci i można je przeglądać, natomiast wydruk całego paragonu następuje po jego zatwierdzeniu.

Podgląd paragonu działa po naciśnięciu klawiszy  +  lub wybraniu pozycji z menu kasjera „Pokaż paragon”.

Wywołanie podglądu paragonu powoduje wyświetlenie czterech ostatnich wierszy paragonu.

Sprzedaż – tryb „Standardowy”

SKRÓT DO FUNKCJI MENU

Wyboru pozycji menu można również dokonać zdecydowanie szybciej – pod warunkiem dobrej znajomości menu kasy przez operatora.

Skrót do funkcji menu działa tylko w standardowym trybie sprzedaży.

W trybie sprzedaży należy wpisać numer funkcji – np. 3



i zatwierdzić klawiszami  + . Kasa wywoła odpowiednią funkcję – w omawianym przykładzie będzie to wybór typu rabatu z bazy lub „z ręki”.

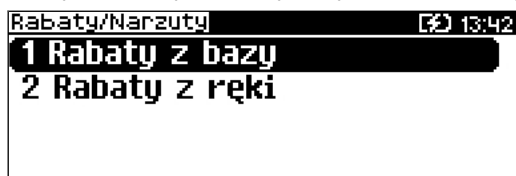

SPRZEDAŻ

Po wejściu w tryb sprzedaży kasa zgłasza standardowy komunikat:



lub jeżeli jest podłączona waga DS I.



Sprzedawca w dowolnej kolejności może wprowadzić parametry linii paragonu: cenę towaru, ilość oraz rabat/narzut. Jeżeli parametry nie zostaną określone, wówczas kasa przyjmie wartości domyślne (zaprogramowane w bazie towarowej; ilość równą 1).

Zatwierdzenie linii paragonu (sprzedaż) odbywa się przez określenie towaru. W tym stanie możliwe jest również rozliczenie opakowań zwrotnych.

WPROWADZANIE CENY

Dopuszczalne jest wprowadzanie wartości z zakresu od 0,01 do 999 999,99. Podana kwota może zawierać maksymalnie 2 cyfry po przecinku. Wartość jest wprowadzana wg zasad opisanych w rozdziale **EDYCJA LICZB**.

Jeżeli w konfiguracji sprzedaży zaznaczono opcję „Cena w groszach” wówczas wprowadzona wartość bez przecinka będzie traktowana jako ilość groszy (dzielona przez 100).

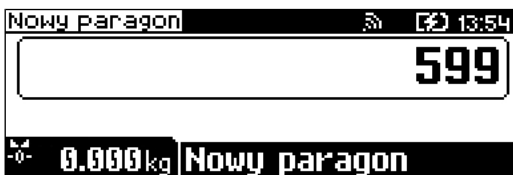

Wprowadzoną wartość należy zatwierdzić klawiszem **RAZEM**.

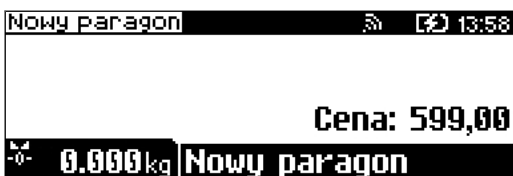

W przypadku wprowadzenia błędnej wartości operację można powtórzyć. Ilość powtórzeń nie jest ograniczona. Przy zatwierdzeniu linii zostanie uwzględniona ostatnia wprowadzona wartość.

Cena może zostać określona podczas programowania towaru w bazie danych PLU (patrz „Programowanie bazy PLU”). Kasjer może ją jednak zmienić w sposób opisany powyżej, jeżeli nie zaznaczono, że zaprogramowana cena jest ceną „sztywną”.

W wypadku ceny „sztywnej” kasa zgłosi komunikat:

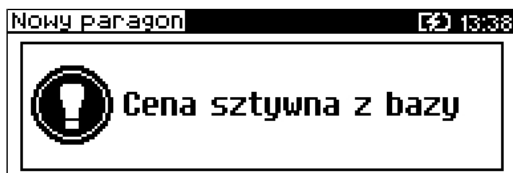

Towar zostanie sprzedany wg ceny zaprogramowanej w bazie.





Kasjer może mieć możliwość zmiany cen sztywnych – patrz „Programowanie kasjerów”.



Cen zestawów nie można zmieniać podczas sprzedaży.

Jeżeli w bazie nie określono ceny, a użytkownik zatwierdzi pozycję paragonu bez wcześniejszego jej podania, wówczas kasa wyświetli pole.



Po zatwierdzeniu wprowadzonej wartości klawiszem  lub  nastąpi sprzedaż towaru.

WPROWADZANIE ILOŚCI

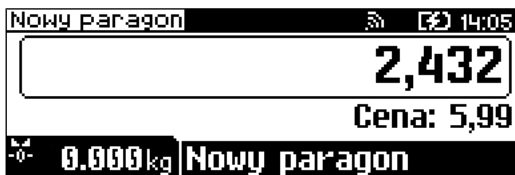

Dopuszczalne jest wprowadzenie wartości w zakresie od 0,001 do 99 999,999. Podana ilość może zawierać maksymalnie trzy cyfry po przecinku dziesiętnym. Wprowadzoną wartość należy zatwierdzić klawiszem .



Jeżeli kasjer nie poda ilości, wówczas przyjmowana jest wartość 1.

W bazie PLU dla poszczególnych towarów można zaprogramować format ilości. Definiowana jest liczba miejsc po przecinku (patrz „*Programowanie bazy PLU*”). Parametr definiowany w zakresie 0 – 3. Domyślne ustawienie „3”.

Jeżeli podczas sprzedaży wprowadzono ilość w innym formacie niż ustawiony dla danego PLU, wyświetlany jest komunikat o błędzie.

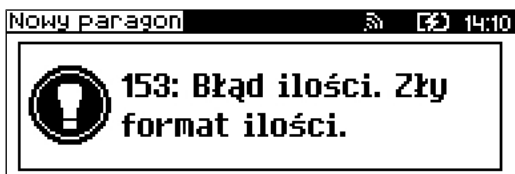

Ilość jest sprawdzana pod kątem poprawności formatu dopiero po wybraniu towaru. Funkcja ta pomaga uniknąć pomyłek operatora przy wprowadzaniu ilości, np. przy sprzedaży towarów na sztuki.

Po skasowaniu komunikatu o błędzie (klawiszem ) , kasa umożliwi ponowne wprowadzenie ilości.



Wprowadzoną wartość należy zatwierdzić klawiszem  lub .

Ilość podobnie jak cenę można wprowadzać wielokrotnie. Po zatwierdzeniu linii paragonu towar zostanie sprzedany w ostatnio wprowadzonej ilości.

Sprzedaż – tryb „Widoczne nazwy II”

Tryb ten jest przeznaczony do sklepów, w których większość towarów jest wybierana przez kasjerów poprzez podanie numeru lub kodu towaru z klawiatury. W trybie tym nazwa wybranego towaru widoczna jest na wyświetlaczu operatora przed jego sprzedażą, co ogranicza pomyłki kasjerów. Dodatkowym atutem tego trybu sprzedaży jest możliwość zmiany parametrów pozycji (ilości, ceny i rabatu) po wybraniu towaru.

SPRZEDAŻ

Po wejściu w sprzedaż kasa zgłasza standardowy komunikat:



Użytkownik w dowolnej kolejności może wprowadzić parametry linii paragonu: cenę towaru, ilość oraz rabat/narzut. Jeżeli parametry nie zostaną określone, wówczas kasa przyjmie wartości domyślne (zaprogramowane w bazie towarowej; ilość równą 1).



Ekran standardowy (widoczny powyżej) umożliwia szybkie określenie towaru. Podczas podawania kodu PLU na ekranie widoczne będą nazwy towarów. Wybór towaru należy zatwierdzić klawiszem

-  (wtedy przechodzimy do edycji wybranej pozycji paragonowej, w której możliwa jest zmiana wszystkich parametrów sprzedaży),



- lub **RAZEM** (wtedy nastąpi sprzedaż automatyczna w zaprogramowanych w bazie PLU ustawieniach domyślnych).

WPROWADZANIE CENY

W trybie „**Widoczne nazwy II**” możliwe jest wprowadzenie ceny zarówno przed jak i po wybraniu towaru z bazy PLU (patrz wyżej).

W celu wprowadzenia ceny, należy użyć klawisza . Kasa wyświetli ekran:



Dopuszczalne jest wprowadzanie wartości z zakresu od **0,01** do **999999,99**.

Podana kwota może zawierać maksymalnie 2 cyfry po przecinku, a jej wartość jest wprowadzana wg zasad opisanych w rozdziale „*Edycja liczb*”. Jeżeli w konfiguracji sprzedaży zaznaczono opcję „**Cena w groszach**” wówczas wprowadzona wartość bez przecinka będzie traktowana jako ilość groszy (dzielona przez 100).

Wprowadzoną wartość należy zatwierdzić klawiszem **RAZEM**. Kasa wyświetli wówczas potwierdzenie:



A) Jeżeli cena była podana przed wyborem towaru



B) Jeżeli cena była podana po wybraniu towaru
W przypadku wprowadzenia błędnej wartości operację można powtórzyć. Ilość powtórzeń jest nieograniczona. Przy zatwierdzeniu linii zostanie uwzględniona ostatnia wprowadzona wartość.

Cena towaru może zostać określona również podczas programowania towaru w bazie danych PLU (patrz „*Programowanie bazy PLU*”). Wówczas kasjer może ją zmienić w sposób opisany powyżej, jeżeli nie zaznaczono, że zaprogramowana cena jest ceną „sztywną”. W przeciwnym wypadku kasa zgłosi komunikat:

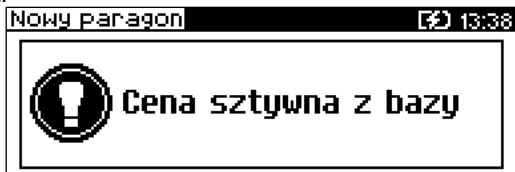



Następnie przejdzie automatycznie w tryb edycji ilości:



Kasjer może mieć możliwość zmiany cen sztywnych – patrz „Programowanie kasjerów”.

Jeżeli w bazie nie określono ceny, a użytkownik zatwierdzi pozycję paragonu bez wcześniejszego jej podania kasa wyświetli:





Wprowadzoną wartość należy zatwierdzić klawiszem  lub .

WPROWADZANIE ILOŚCI

W celu wprowadzenia ilości należy użyć klawisza . Kasa zgłosi następujący komunikat:



Wprowadzoną wartość z zakresu od **0,001** do **99999,999** należy zatwierdzić klawiszem  lub . Podana wartość może zawierać maksymalnie trzy cyfry po przecinku dziesiętnym.

Po jej zatwierdzeniu kasa wyświetli potwierdzenie:



Jeżeli kasjer nie poda ilości przyjmowana jest wartość 1.

W bazie PLU dla poszczególnych towarów można zaprogramować format ilości - definiowana jest ilość miejsc po przecinku (patrz „Programowanie bazy PLU”).

Jeżeli podczas sprzedaży wprowadzono wartość w złym formacie (zbyt duża ilość cyfr po przecinku dziesiętnym), wyświetlany jest komunikat o błędzie.

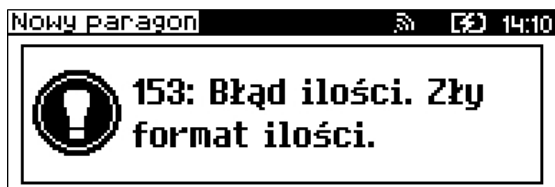





Ilość jest sprawdzana pod kątem poprawności formatu dopiero po wybraniu towaru. Funkcja ta pomaga uniknąć pomyłek operatora przy wprowadzaniu ilości, np. przy sprzedaży towarów na sztuki.

Po skasowaniu komunikatu o błędzie (klawisz ) kasa umożliwi zmianę wprowadzonej ilości. Wyświetlana jest poprzednio wpisana ilość i wartość towaru.



Wprowadzoną nową wartość należy zatwierdzić klawiszem  lub .

Podobnie jak w przypadku ceny, również ilość można wprowadzać wielokrotnie. Po zatwierdzeniu linii paragonu towar zostanie sprzedany w ostatnio wprowadzonej ilości.

Odczyt ilości z wagi

Użycie klawisza , bez wcześniejszego wprowadzenia wartości spowoduje próbę odczytania przez kasę ilości z wagi (jeśli waga jest odpowiednio skonfigurowana). Kasa POSNET ERGO umożliwia podłączenie wielu wag, jeśli jest wyposażona w POSNET MULTIPORT. Jeżeli zostanie odczytana wartość z więcej niż jednej wagi, kasjer może dokonać wyboru odpowiedniego odczytu. Kasa wyświetla nazwy urządzeń zdefiniowane w konfiguracji i ich odczyty.

Należy dokonać wyboru klawiszami ,  a następnie zatwierdzić .

Przykład:

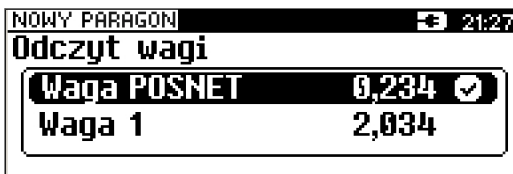

Jako skrót do odczytu ilości z wagi może służyć jeden z programowalnych klawiszy. Jest to duże ułatwienie w trybie sprzedaży z widocznymi nazwami towarów, szczególnie w instalacjach, w których do kasy podpięta jest więcej niż jedna waga.

Sprzedaż z wagą zintegrowaną





ODCZYTANIE ILOŚCI Z WAGI

W celu zatwierdzenia ilości z wagi zintegrowanej należy użyć klawisza .

Jeżeli odczyt z wagi nie jest stabilny przy próbie zatwierdzenia ilości wyświetlany jest błąd.

Dla stabilnego odczytu z wagi wyświetlany jest symbol .

TAROWANIE WSKAZANIA WAGI.

W celu użycia funkcji tarowania wskazania wagi należy użyć klawiszy  oraz  lub wybrać pozycję w menu kasjera (klawisze  + ) tara.

Na wyświetlaczach klienta i operatora w polu wagi wyświetlony zostanie symbol potwierdzający tarowanie .





Aby tarowanie wagi zintegrowanej było możliwe, muszą być spełnione następujące warunki:

- stabilne wskazanie wagi,
- masa z zakresu 0,005kg do 15,000 kg.

Jeżeli powyższe warunki nie zostaną spełnione zostanie wyświetlony błąd.

ZEROWANIE WAGI

W celu użycia funkcji wyzerowania wskazania wagi należy użyć klawiszy  oraz  lub wybrać pozycję w menu kasjera „Zerowanie wagi”.

Po zerowaniu wskazania wagi na wyświetlaczach klienta i operatora pojawia się symbol .



Aby zerowanie wagi zintegrowanej było możliwe, muszą być spełnione następujące warunki:

- stabilne wskazanie wagi,
- masa w zakresie do ± 290 g maksymalnej możliwej masy.

Jeżeli powyższe warunki nie zostaną spełnione zostanie wyświetlony błąd.



Nie można wykonać zerowania wskazania wagi, jeśli została wywołana funkcja tarowania.

Rabat / Narzut do pozycji (towaru)

Funkcja ta jest dostępna w zależności od zaprogramowanych uprawnień

operatora. Może on mieć przydzielony dostęp do rabatów/narzutów zaprogramowanych w bazie i/lub rabatów/narzutów określanych na etapie sprzedaży – tzw. „z ręki”. Dodatkowo na możliwość udzielenia rabatu bądź narzutu mają wpływ zdefiniowane limity.

Jeżeli kasjer nie posiada uprawnień, wówczas kasa po wywołaniu rabatu lub narzutu żąda autoryzacji.



Autoryzować operację może każdy kasjer, posiadający uprawnienia do danego typu rabatu lub narzutu. Fakt ten zostanie odnotowany w odpowiednich statystykach, tak aby istniała pełna kontrola wykonanych autoryzacji.

Niezależnie od uprawnień kasjera są natomiast wykonywane operacje przypisane do pozycji (towar, zestaw lub wielopak) w bazie towarowej. Sytuację taką opisano poniżej w rozdziale „RABAT / NARZUT AUTOMATYCZNY”.

Udzielony rabat lub narzut musi być zdefiniowany przed zatwierdzeniem linii paragonu, czyli przed wybraniem towaru, zestawu lub wielopaka.



Jeżeli sprzedawca udziela rabatu/narzutu, wówczas kasa wyświetla przy wartości pozycji literę 'R' dla rabatu lub 'N' dla narzutu.

Nowy paragon		10:58
1 JOGURT MALINOWY	1,000 x	2,99 C
R:-0,15		2,84 R
Suma		2,84

Rabat / narzut „z ręki”

Rabaty/narzuty tzw. „z ręki” to funkcje, których parametry (typ, wartość) ustala kasjer podczas sprzedaży. Są one dostępne w podręcznym menu kasjera – pozycja „Rabaty z ręki”.

Po wyborze pozycji 3 w menu kasjera (patrz rozdział: „Menu kasjera”)

należy wybrać klawiszami ,  odpowiedni typ operacji (rabat procentowy, rabat kwotowy, narzut procentowy lub narzut kwotowy); następnie zatwierdzić go klawiszem .

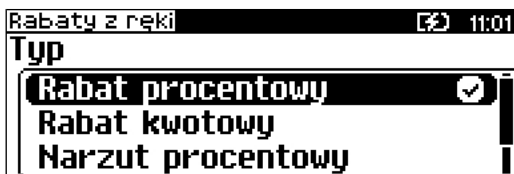

W zależności od zdefiniowanego typu operacji kasa umożliwia wprowadzenie wartości w dwóch formatach:

- procentowym (wartość w przedziale 0,01% - 99,99%):



- kwotowym (wartość w przedziale 0,01 – 999999,99):



Po zatwierdzeniu klawiszem **RAZEM** wpisanej wartości rabatu lub narzutu, kasa wyświetla informację (przykład):



Rabat / narzut z bazy

Funkcja ta dostępna jest w podręcznym menu kasjera – pozycja „Rabaty z bazy” (wybór pozycji w menu kasjera – patrz rozdział „Menu kasjera”).



Klawiszem  można przełączyć kasę w tryb wyszukiwania po nazwie:

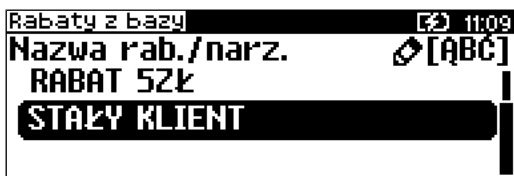

Po zatwierdzeniu operacji klawiszem  wyświetlane jest potwierdzenie:



Rabat / narzut automatyczny

Do każdego towaru można przypisać rabat lub narzut, który zostanie wykonany przez kasę automatycznie przy sprzedaży towaru. Dla operacji kwotowych wartość rabatu / narzutu jest proporcjonalna do ilości.

Wybór towaru/zestawu/wielopaku

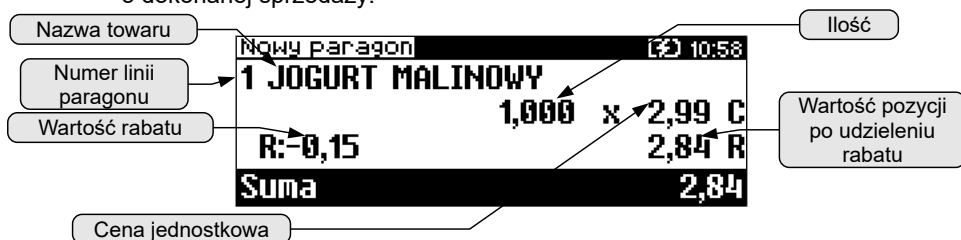

Wybór towaru/zestawu/wielopaku zatwierdza linię paragonu. Jeżeli towar/zestaw/wielopak zostanie wybrany, a jego parametry, takie jak: cena, ilość, rabat są prawidłowe – kasa wykona sprzedaż.

Po wyborze odpowiedniego towaru/zestawu kasa wyświetla informację o dokonanej sprzedaży:





WYSZUKIWANIE TOWARU PO NUMERZE / KODZIE

Towar/zestaw/wielopak można wybrać podając jego kod (numer PLU lub przypisany kod kreskowy). Najprostszą metodą jest wpisanie numeru i

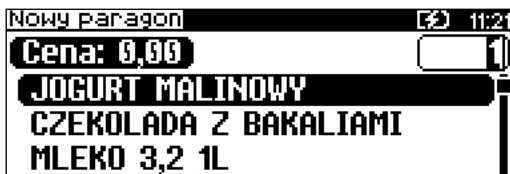
zatwierdzenie klawiszem . Za pomocą klawisza  można zmienić sposób wybierania na według nazwy.



Odpowiedni rekord PLU można wybrać używając klawiszy ,  lub wpisując go z klawiatury. Wybraną wartość należy zatwierdzić klawiszem .

WYSZUKIWANIE PO NAZWIE

Korzystając z klawisza  operator może przejść do trybu wyszukiwania PLU po nazwie. Funkcja ta może jednak nie być dostępna, jeżeli operator nie ma nadanych odpowiednich uprawnień (patrz rozdział „Programowanie bazy kasjerów”).

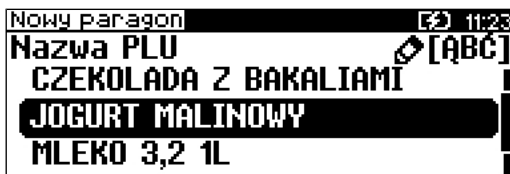

Nazwę towaru można wyszukiwać wpisując ją lub przewijając bazę w kolejności alfabetycznej, używając kursorów , . Wybrany towar należy zatwierdzić klawiszem .

Standardowo zostanie wyświetlony ekran zawierający informację o dokonanej sprzedaży.



WYSZUKIWANIE PO NAZWIE Z NOTATNIKA

Kasa POSNET ERGO umożliwia wybór towaru wg nazwy z notatnika. Funkcja ta działa identycznie jak wyszukiwanie po nazwie, przy czym wyświetlana jest ograniczona lista towarów – zapisanych w notatniku. Towary dodawane są do notatnika w menu programowania.



Uprawnienia do korzystania z tej funkcji są nadawane operatorom niezależnie od uprawnień do wyszukiwania po nazwie.

Notatnik jest funkcją szczególnie przydatną w większych sklepach, gdzie występuje pewna ilość towarów nie oznaczonych kodami kreskowymi (na przykład warzywa i owoce sprzedawane na sztuki bądź pieczywo).

WYSZUKIWANIE PO KODZIE KRESKOWYM

Towar, zestaw lub wielopak może być wybrany wg kodu kreskowego. Kod kreskowy może być wprowadzony z klawiatury numerycznej lub skanowany czytnikiem kodów kreskowych.

Sposób wprowadzania kodów kreskowych z klawiatury jest bardzo prosty.

Należy wpisać kod, a następnie zatwierdzić klawiszem  (patrz rozdział Klawisz „KOD”).

Klawisze szybkiej sprzedaży

Kasa POSNET ERGO umożliwia również wybór towaru poprzez klawisz szybkiej sprzedaży.

Klawisz ten może mieć oprócz kodu PLU przypisaną również ilość. Niemniej jednak, ilość towaru wprowadzona ręcznie do kasy (poprzedzająca wybór towaru za pomocą klawiszy szybkich), ma wyższą rangę niż ta zaprogramowana w bazie kl. szybkich.

Promocje

Promocja jest rodzajem rabatu automatycznie udzielanego przez kasę, przy spełnieniu parametrów określonych w konfiguracji kasy oraz zaprogramowanych w bazach PLU i bazie rabatów / narzutów.

Szczegółowy opis działania tej funkcji znajduje się w rozdziale „PROGRAMOWANIE BAZ”.

NIP nabywcy



Umożliwia wydrukowanie informacji o NIP-ie nabywcy na paragonie fiskalnym.

NIP nabywcy można wprowadzać od chwili rozpoczęcia paragonu (nabicia pierwszej pozycji) do jego zakończenia. W trakcie jednej transakcji może on być zmieniany wiele razy, przy czym na paragonie fiskalnym zostanie wydrukowany ostatni, który został wprowadzony. W celu wprowadzenia NIP-u nabywcy trzeba wybrać pozycję „NIP nabywcy” z menu kasjera lub za pomocą klawiszy

funkcyjnych ,  .

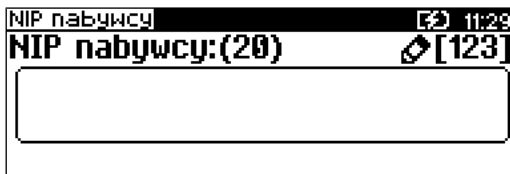
Zostanie wyświetlony ekran.







NIP wprowadzamy za pomocą klawiszy numerycznych. By wstawić znak „-” należy użyć klawisza . Klawiszem  można ustawić tryb wprowadzania liter. Po zatwierdzeniu klawiszem , NIP zostanie zapamiętany do zakończenia transakcji. Jeżeli zostały wprowadzone same spacje lub zostało zatwierdzone puste pole, NIP nabywcy nie będzie wydrukowany na paragonie fiskalnym.

Rozliczanie opakowań

Kasa POSNET ERGO umożliwia prowadzenie rozliczeń opakowań zwrotnych. Może ono być wykonane w trakcie sprzedaży lub poza paragonem fiskalnym. Rozliczenie opakowań jest drukowane w części niefiskalnej paragonu. Opakowanie może być doliczane automatycznie w przypadku sprzedaży towaru, do którego jest przypisane (powiązanie to określa się programując towar w bazie PLU). W przypadku ręcznego wprowadzania opakowań podczas transakcji, operator może zdefiniować ich ilość na zasadach identycznych jak ilość dla towaru lub zestawu.



Funkcję rozliczania kaucji należy wybrać z menu kasjera – 3 (patrz rozdział „Menu kasjera”) lub za pomocą klawiszy skrótu  +  (skrót dla KAUCJI -),  +  (skrót dla KAUCJI +), następnie określić opakowanie.



Klawiszem  można przejść do trybu wyszukiwania opakowania po nazwie.



Po zatwierdzeniu klawiszem **RAZEM** wybranego opakowania, kasa wykona wybraną operację i wyświetli jej potwierdzenie.

przykład dla funkcji **KAUCJA+**



przykład dla **KAUCJA-**



Przeglądanie pozycji paragonu

W trakcie sprzedaży operator może przeglądać pozycje bieżącego paragonu.

W tym celu musi użyć klawiszy **status** i **menu**.

Kasa przejdzie wówczas w tryb przeglądania pozycji. Klawisz **menu** powoduje wyświetlenie pierwszej pozycji, a następnie kolejnych. Klawisz **status** wyświetla ostatnią pozycję, a następnie poprzednie.

Wyświetlane są następujące informacje (w poszczególnych liniach):

w 1 i 2 linii - numer pozycji i nazwa towaru,

w linii 3 - ilość, wartość jednostkowa i status linii (np. C – cena podawana podczas sprzedaży),



w linii 4 - wartość rabatu lub narzutu, jeżeli był udzielony, wartość linii i status linii (R – linia z rabatem; N – linia z narzutem; Z – zestaw),

- linie STORNO nie są wyświetlane.





Wyjście z trybu przeglądania odbywa się przez klawisz **RAZEM** lub **C** .

Przeglądanie pozycji opakowań

W trakcie sprzedaży operator może przeglądać pozycje operacji wykonanych na opakowaniach zwrotnych. W tym celu należy wywołać przegląd pozycji paragonu (opis powyżej), następnie użyć klawisza  lub klawiszy , , jeżeli nie został sprzedany żaden towar.

Działanie klawiszy jest analogiczne, jak w przypadku przeglądu paragonu.

Stornowanie pozycji



Stornowanie pozycji paragonu może odbywać się w trybie przeglądania pozycji paragonu (patrz: poprzedni rozdział) lub po przejściu w tryb storno, używając klawiszy  + .

Dostęp do tej funkcji jest określany dla każdego operatora osobno. Kasjer może mieć nadane uprawnienia do storno ostatniej lub dowolnej pozycji paragonu. Jeżeli ma uprawnienia do storno dowolnej pozycji, może również wykonywać operacje storno ostatniej pozycji sprzedaży.

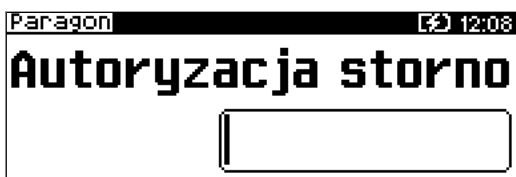
W przypadku braku uprawnień, kasa zgłasza żądanie autoryzowania operacji. Autoryzacji może dokonać każdy operator zaprogramowany w kasie, posiadający uprawnienia do stornowania. Fakt wykonania autoryzacji odnotowywany jest w statystykach kasjerów.



STORNO

Menu storno można wywołać w dowolnym momencie trybu sprzedaży poprzez naciśnięcie klawiszy  + .



Kod stornowanego towaru można wprowadzić przy pomocy skanera lub z klawiatury. Po jego zatwierdzeniu klawiszem **RAZEM** kasa żąda potwierdzenia wykonania operacji:

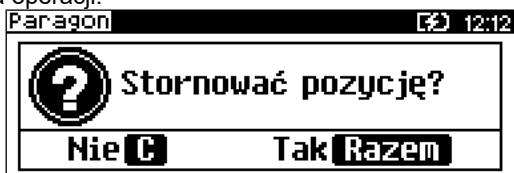

Jeżeli zatwierdzono pozycję będącą zestawem, wyświetlane jest pytanie:

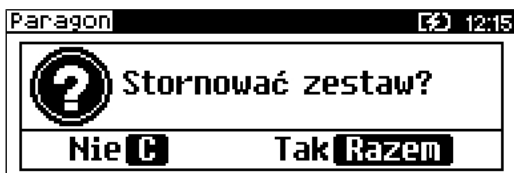



Po zatwierdzeniu stornowania anulowana jest linia paragonu spełniająca zadane kryteria. Paragon analizowany jest od końca, jeżeli zatem określony towar występuje na paragonie więcej niż raz, anulowana zostanie ostatnio wprowadzona pozycja sprzedaży tego towaru.

Naciśnięcie klawisza STORNO dwa razy umożliwia wykonanie operacji storno ostatniej sprzedanej pozycji na paragonie.

Wyświetlane jest pytanie 'Stornować pozycję?' lub - jeśli ostatnią sprzedaną pozycją był zestaw - 'Stornować zestaw?'.

STORNO W TRYBIE PRZEGLĄDANIA PARAGONU

Stornowanie pozycji może odbywać się również w trybie przeglądania pozycji paragonu.

Po wybraniu odpowiedniej pozycji należy zatwierdzić ją klawiszami  + . Kasa zażąda potwierdzenia lub autoryzacji operacji zgodnie z opisem powyżej.

Przejdźcie do stanu „Podsuma”

Przejdźcie do stanu „Podsuma” jest możliwe po sprzedaży przynajmniej jednego towaru. Należy użyć klawisza **RAZEM** bez wcześniejszego wprowadzania żadnych danych.

Stan Podsuma jest sygnalizowany przez wyświetlenie napisu „Podsuma paragonu” oraz słowa „Podsuma” zamiast standardowego „Suma” .



W stanie „Podsuma” możliwe jest rozpoczęcie zakończenia paragonu, a w tym:

- wprowadzenie rabatu / narzutu do paragonu,
- wprowadzenie form płatności.

Naciśnięcie klawisza **C** lub sprzedaż kolejnej pozycji powoduje wyjście ze stanu „Podsuma”. Kasa wraca wówczas do stanu sprzedaży, a informacje na temat wprowadzonych rabatów do paragonu oraz form płatności są kasowane.

Rabat / narzut do paragonu

Rabaty / narzuty do paragonu wprowadzane są w stanie „Podsuma”.

Zasady definiowania tych operacji są identyczne jak w przypadku rabatu/narzutu do pozycji.

Do paragonu mogą być udzielane rabaty / narzuty zarówno z bazy jak i „z ręki”.

Mogą to być również operacje automatyczne np. rabat / narzut progresywny lub czasowy.

Rabaty czasowe

Kasa POSNET ERGO umożliwia udzielenie do paragonu zaprogramowanego rabatu/narzutu automatycznego – tzw. czasowego.

Kasjer nie ma wpływu na wykonanie tej operacji.

Podczas programowania rabatu/narzutu czasowego określone są ramy czasowe, w których automatycznie będzie wykonywana zdefiniowana operacja (rabat/narzut).

Formy płatności

Kasa POSNET ERGO posiada rozbudowany system form płatności. Poszczególne funkcje form opisano poniżej.

W tej części przedstawiono sposób zakończenia paragonu formą domyślną (gotówka), formą płatności z której nie można wydawać reszty (np. karta, jeżeli tak została skonfigurowana) oraz walutą.

Należy przy tym pamiętać, że kasa umożliwia zdefiniowanie, czy operator przed zakończeniem paragonu ma obowiązek wprowadzania kwoty wpłaconej przez klienta (w celu wyliczenia reszty - patrz rozdział „KONFIGURACJA SPRZEDAŻY”).

Płatność gotówką

Jeżeli nie ma ustawionej innej domyślnej formy płatności niż gotówka, w celu zakończenia paragonu w najprostszym przypadku należy zatwierdzić stanie „Podsuma” klawiszem **RAZEM** .



Kasa wydrukuje wówczas paragon i wyświetli potwierdzenie.

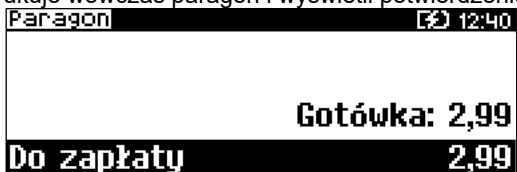

Sytuacja taka jest możliwa, jeżeli kasa nie żąda od kasjera podania kwoty wpłaconej przez klienta (obowiązkowa wpłata ustawiona na TAK).

Natomiast jeżeli kasa ma ustawioną funkcję obowiązkowej wpłaty, wówczas, w stanie „Podsuma” operator powinien wprowadzić kwotę wpłaty i zatwierdzić ją klawiszem **RAZEM**.

Zostanie wyświetlony komunikat: „173: Podaj wartość wpłaty”.

Należy podać wartość wpłaty:

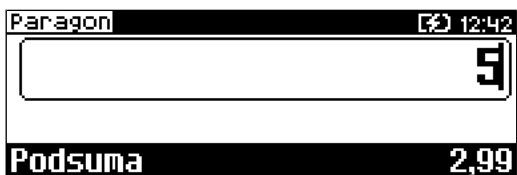

Kasa zakończy paragon z płatnością gotówkową i obliczy resztę.





Wpłata gotówką może być częściowa (nie pokrywać pozostałej kwoty do zapłaty).

Płatność formami

Formy płatności są dostępne w stanie „Podsuma” przy pomocy klawiszy **Arka SHIFT** + **4**. Wartość wpłaty może być określona wcześniej (przed użyciem klawiszy)

lub w dalszej kolejności.



Numer formy płatności można wpisać z klawiatury lub wybrać odpowiednią pozycję klawiszami  ,  .

Klawiszem  można przejść w tryb wyszukiwania po nazwie.



Wybraną formę płatności należy zatwierdzić klawiszem  , następnie podać kwotę zapłaty tą formą.



Zostanie obliczona reszta lub wyświetlone pole do wybrania formy płatności reszty.

Domyślnie z form płatności innych niż gotówka i waluty nie może być wydawana reszta. Jeżeli kwota wpłacona przekroczy wartość do zapłaty, kasa zgłosi błąd. Jeżeli natomiast wartości są poprawne, zostanie wyświetlone potwierdzenie.



W przypadku gdy operator wprowadził kwotę wpłaty i zatwierdził ją klawiszami  ,  kasa umożliwia wybór formy płatności jak powyżej, jednak nie pojawia się ekran „Wprowadź kwotę” – kasa zapamięta wcześniej wprowadzoną wartość. Jeżeli wprowadzona kwota jest równa lub przekracza wartość paragonu – zostanie on zakończony (z resztą lub bez), jeżeli jest mniejsza – kasa czeka na podanie kolejnej wartości wpłaty.

Płatność walutą

Szczególnym typem formy płatności jest waluta. Wybór tej formy odbywa się w ten sam sposób co pozostałych form. Kasa przelicza wówczas wprowadzoną wartość na aktualną walutę ewidencyjną wg zaprogramowanego kursu.

Kasa umożliwia również zdefiniowanie klawisza „Przelicznik walut” (patrz rozdział „Programowanie bazy klawiszy skrótów”), który użyty w trakcie sprzedaży

powoduje wyświetlenie wartości w przypisanej do niego walucie.





Reszta

Kasa POSNET ERGO może również automatycznie liczyć resztę należną klientowi.





Jeżeli w kasie zaprogramowana jest inna forma płatności niż gotówka, w której możliwe jest wydanie reszty i ustawiony jest parametr umożliwiający wydanie reszty z tej formy płatności, wówczas kasa pyta w jakiej formie ma być ona wydana.

Wyboru formy płatności reszty można dokonać kursorami , ,  .

Po jej zatwierdzeniu klawiszem  istnieje możliwość określenia wysokości reszty w wybranej formie płatności. Kasa podpowiada wartość równą całej pozostałej do wypłaty reszcie.

Jeżeli zostanie wybrana wartość mniejsza niż reszta, wówczas kasa zażąda przyporządkowania pozostałej kwoty do innej formy płatności. Zatwierdzenie sugerowanej kwoty klawiszem  powoduje zamknięcie paragonu.

Anulowanie paragonu

Anulowanie paragonu możliwe jest w dowolnym momencie przed jego zakończeniem. W tym celu należy zatwierdzić klawiszem  pozycję „Anuluj paragon w menu kasjera (klawisze  + ) lub przytrzymać klawisz  .

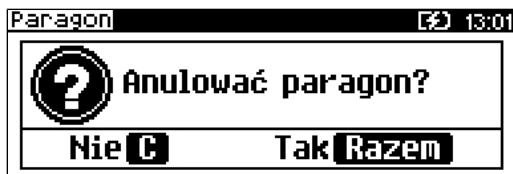

Zatwierdzenie klawiszem  powoduje anulowanie paragonu.

Jeżeli operator nie ma uprawnień do anulowania paragonu, wówczas konieczna jest autoryzacja przez osobę do tego uprawnioną. Operacja taka zawsze znajduje odzwierciedlenie w statystykach kasjerów.

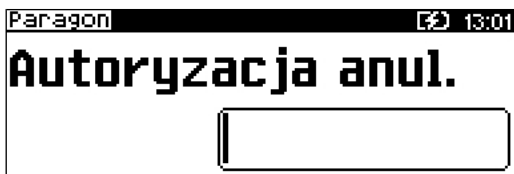

Paragony anulowane w trybie blokowym są zapisywane na kopii elektronicznej.

Autoryzacja paragonu o wartości większej niż limit

W kasie POSNET ERGO każdy kasjer może mieć określoną maksymalną wartość paragonu. Wartość powinna zostać określona w oparciu o dane sprzedaży, aby ustalić jaka jest najwyższa, powtarzalna kwota pojedynczego paragonu.

Funkcja ta ogranicza pomyłki kasjerów, którzy mogliby błędnie wystawić paragony na duże kwoty, co rodzi poważne konsekwencje.

Przykład:

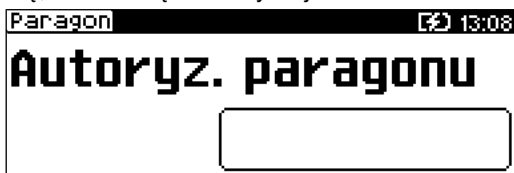

Jeżeli w sklepie wartość pojedynczego paragonu prawie zawsze mieści się w kwocie np. 200,- złotych, nie ma potrzeby, aby każdy kasjer mógł wystawiać paragony na wyższą wartość. Można ustawić limit paragonu właśnie na tym poziomie. Jeżeli kasjer posiadający takie ograniczenie zatwierdzi paragon na wyższą kwotę, kasa zażąda autoryzacji.



Autoryzacji może dokonać każdy operator, który ma odpowiednio wysoki limit lub nie ma ustawionego takiego ograniczenia.

Więcej informacji można znaleźć w rozdziale „Programowanie kasjerów”.

Sprawdzanie ceny

Kasjer może sprawdzić cenę wybranego towaru w dowolnym momencie sprzedaży, o ile posiada takie uprawnienia. W tym celu należy wybrać pozycję w menu kasjera (klawisze  + ), „Sprawdzanie ceny” lub użyć klawiszy



Po zatwierdzeniu funkcji klawiszem  wyświetlana jest lista towarów z cenami:

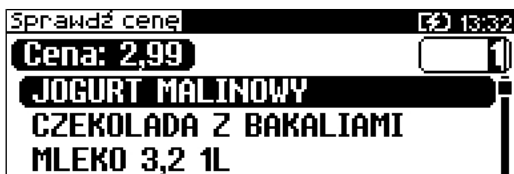

Klawiszem **zmiana ID** istnieje możliwość przełączenia kasy w tryb wyszukiwania towaru po nazwie, nazwie z notatnika (o ile operator ma nadane uprawnienia do tych funkcji) lub wg kodu kreskowego.

Po zatwierdzeniu towaru klawiszem **RAZEM** wyświetlany jest towar i jego cena.



Poza transakcją, zatwierdzenie tego ekranu klawiszem **RAZEM** powoduje wyświetlenie pytania o wydrukowanie informacji o cenie.

Wyjście z tego ekranu następuje po naciśnięciu klawisza **C/O**.

Szuflada

Zalogowany kasjer może otworzyć podłączoną do kasy szufladę w dowolnym momencie sprzedaży, o ile ma do tego uprawnienia. W tym celu należy wybrać pozycję menu kasjera (klawisze **Ar+SHIFT** + **menu**) i zatwierdzić pozycję „Szuflada”.

Wpłata / Wypłata

Wpłaty i wypłaty można dokonać z poziomu menu kasjera (pozycja 1) lub poprzez klawisze skrótu **Ar+SHIFT** + **WYKZ**, jeżeli nie jest rozpoczęty paragon.

Po zatwierdzeniu poz. 1 klawiszem **RAZEM** lub wybraniu poprzez klawisze skrótu należy określić typ operacji (wpłata lub wypłata), następnie zatwierdzić klawiszem **RAZEM**:

Kasa przechodzi wówczas do menu umożliwiającego wybór formy płatności (jeżeli poza przededefiniowaną GOTÓWKĄ zdefiniowane są inne gotówkowe formy płatności).



Po zatwierdzeniu wybranej formy płatności klawiszem **RAZEM** , należy określić kwotę wpłaty lub wypłaty.



Po zatwierdzeniu wpłacanej/wypłacanej kwoty klawiszem **RAZEM** kasa wydrukuje potwierdzenie.

Wpłata/wypłata może dotyczyć każdej formy płatności mającej status „gotówkowej”. Standardowo jest to forma domyślna (GOTÓWKA) waluty.

Podgląd paragonu

Kasa POSNET ERGO umożliwia podgląd paragonu na wyświetlaczu operatora.



Podgląd paragonu działa po naciśnięciu klawiszy **A-a SHIFT** + **TUV** **2** lub wybraniu pozycji z menu kasjera „Pokaż paragon”. Klawisze **status** , **↓** **menu** służą do przewijania paragonu w górę lub w dół. Klawisze **CENA** , **ILOSC** umożliwiają wyświetlenie niewidocznej części linii paragonu. Klawisze **RAZEM** lub **C** służą do zamknięcia okna podglądu paragonu.

11. Raporty

Kasa POSNET ERGO posiada bardzo rozbudowany system raportów. Raporty podzielono na podstawowe grupy:

- fiskalne,
- niefiskalne czytające,
- niefiskalne zerujące (statystyki);







W celu odszukania właściwego raportu skorzystaj z rozdziału „Menu kasy”.



Wydruk każdego raportu można przerwać klawiszem .

Ponadto każdy kasjer posiada raport własnych statystyk dostępny w trybie sprzedaży w menu kasjera (Raport kasjera). Dostęp do tego raportu jest określany na etapie programowania kasjera (patrz rozdział „Programowanie bazy kasjerów”).

Raport kasjera/zmianowy

Raport kasjera/zmianowy jest dostępny w trybie sprzedaży, o ile operator ma uprawnienia do jego wykonania. W tym celu należy użyć klawiszy  +  a następnie klawiszami ,  wybrać pozycję 9 Raporty zatwierdzić klawiszem  i wybrać pozycję 2 Raport zmianowy.

Kasa POSNET ERGO umożliwi wykonanie tego raportu z weryfikacją utargu bądź nie.

Sposób wykonywania raportu należy ustalić w menu:

2 KIEROWNIK → 3 KONFIGURACJA → 4 KONFIGURACJA FUNKCJI →
2 WERYFIKACJA UTARGU

Jeżeli włączono weryfikację utargu, wówczas przed wykonaniem raportu kasa żąda od operatora wprowadzenia utargu we wszystkich gotówkowych formach płatności (gotówka, waluty, bony, itp.).

Funkcja ta ma na celu porównanie faktycznego stanu kasy (zliczonego przez kasjera) ze stanem wyliczonym na podstawie sprzedaży. Istotną cechą tego rozwiązania jest konieczność wprowadzenia utargu zawsze przed wykonaniem raportu. Kasjer nie ma zatem możliwości wcześniejszego sprawdzenia poprawnych wartości w kasie.

Innym wariantem raportu kasjera jest wyłączenie drukowania bloku STAN

KASY. Służy do tego ustawienie „Stan kasy” dostępne podczas programowania operatora. Jeżeli zostanie ono ustawione na „NIE”, wówczas na raporcie kasjerskim nie drukuje się podsumowanie stanu kasy - można natomiast zweryfikować wprowadzony przez kasjera utarg z danymi z kasy, jakie można uzyskać na raporcie zmianowym.

Raporty fiskalne

RAPORT DOBOWY

Raport jest dostępny w menu:

2 KIEROWNIK → 1 RAPORTY → 1 RAPORTY FISKALNE →
1 RAPORT DOBOWY

Jest to podstawowy raport fiskalny, który należy wykonać na zakończenie każdego dnia sprzedaży. Po wybraniu funkcji kasa zażąda potwierdzenia daty:

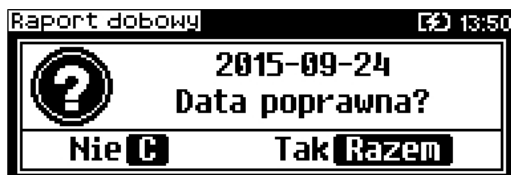

Wykonanie raportu fiskalnego ze złą datą powoduje konieczność wymiany modułu fiskalnego!



RAPORT OKRESOWY

Raport jest dostępny w menu:

2 KIEROWNIK → 1 RAPORTY → 1 RAPORTY FISKALNE →
2 RAPORT OKRESOWY

Raport okresowy jest zestawieniem raportów dobowych zapisanych w module kasy. Po wybraniu tej funkcji należy określić typ raportu – wg dat lub wg numerów.



Odpowiedniego wyboru można dokonać klawiszami  ,  , następnie zatwierdzić klawiszem  .



Po wybraniu typu raportu określamy wartości początkową i końcową. Kasa standardowo podpowiada jako wartość początkową raport numer 1 lub datę

pierwszego raportu dobowego. Domyślna wartość końcowa to numer ostatniego wykonanego raportu dobowego lub aktualna data (w zależności od wybranego typu raportu):





oraz (przykładowo)

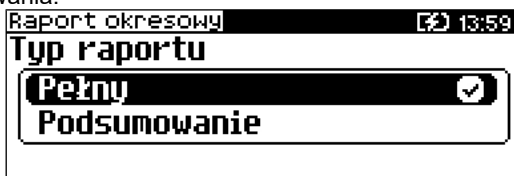

Parametry raportu (wartość początkową i końcową) należy wpisać z klawiatury lub wybrać klawiszami , , następnie zatwierdzić klawiszem . Raport okresowy może zostać wydrukowany jako raport pełny lub w formie podsumowania.



Typ raportu ponownie określamy używając klawiszy , , a następnie zatwierdzamy klawiszem .



Tylko raport pełny jest fiskalny, podsumowanie jest wydrukiem нефiskalnym.



Wydruk raportu pełnego może być bardzo długi w wypadku kas posiadających dużą ilość zapisanych raportów dobowych.

RAPORT MIESIĘCZNY

Raport jest dostępny w menu:

2 KIEROWNIK → 1 RAPORTY → 1 RAPORTY FISKALNE →
3 RAPORT MIESIĘCZNY

Jest to raport okresowy za wybrany miesiąc.



Datę wpisujemy zgodnie z regułami podanymi w rozdziale **EDYCJA DATY I GODZINY**.



Raport miesięczny można wykonać gdy minie dany miesiąc.

Raport miesięczny również może mieć formę raportu pełnego lub podsumowania (patrz rozdział poprzedni).

Raporty niefiskalne czytające

RAPORT SPRZEDAŻY PLU

Raport jest dostępny w menu:

2 KIEROWNIK → 1 RAPORTY → 2 RAPORTY NIEFISKALNE → 1 RAPORTY
CZYTAJĄCE → 1 STATYSTYKI → 1 RAPORT SPRZEDAŻY PLU

Po wybraniu funkcji należy określić zakres raportu. Raport ten może obejmować wyłącznie towary, które były sprzedawane (statystyki niezerowe) lub te, które mają statystyki zerowe (nie były sprzedawane) lub wszystkie rekordy.

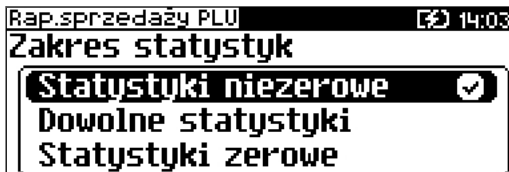

Kolejnym krokiem określenia zakresu raportu jest wybór danych.

Raport może objąć wszystkie rekordy, towary z określonej grupy towarowej, z zakresu numerów PLU, z zakresu nazw, z zakresu kodów, z wybranej stawki PTU lub pojedynczy rekord.



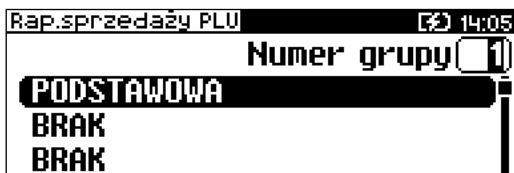

W zależności od wybranego zakresu należy w dalszej kolejności określić grupę towarową, numer początkowy, końcowy, itd..

I tak, w przypadku wyboru zakresu rekordów wg Grupy, kasa żąda wyboru grupy towarowej.



Użycie klawisza  daje możliwość wyszukania grupy po nazwie.

Wybrany numer lub nazwę grupy należy wpisać z klawiatury lub wybrać klawiszami  ,  , następnie zatwierdzić klawiszem  .

W przypadku wyboru rekordów wg zakresu numerów PLU należy podać numer początkowy i końcowy.

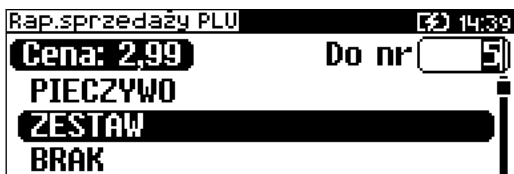
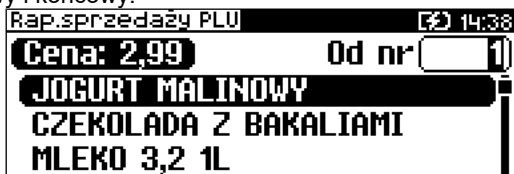

Odpowiedni numer należy wpisać z klawiatury lub wybrać klawiszami  ,  następnie zatwierdzić klawiszem  .

W przypadku pozostałych raportów (wg zakresu nazw i kodów) sposób wyboru danych jest analogiczny do powyższego.

RAPORT WIELOPAKÓW

Raport jest dostępny w menu:

2 KIEROWNIK → 1 RAPORTY → 2 RAPORTY NIEFISKALNE →
1 RAPORTY CZYTAJĄCE → 1 STATYSTYKI → 2 RAPORT WIELOPAKÓW

Raport ten posiada identyczne menu i parametry jak raport sprzedaży.

RAPORT ZESTAWÓW TOWARÓW

Raport jest dostępny w menu:

2 KIEROWNIK → 1 RAPORTY → 2 RAPORTY NIEFISKALNE → 1 RAPORTY
CZYTAJĄCE → 1 STATYSTYKI → 3 RAPORT ZESTAWÓW TOWARÓW

Raport ten posiada identyczne menu i parametry jak raport sprzedaży (z wyjątkiem możliwości wykonania go według stawki PTU). Dotyczy jednak wyłącznie zestawów towarów.

RAPORT KASJERÓW





Raport jest dostępny w menu:

2 KIEROWNIK → 1 RAPORTY → 2 RAPORTY NIEFISKALNE → 1 RAPORTY
CZYTAJĄCE → 1 STATYSTYKI → 4 RAPORT KASJERÓW

W pierwszej kolejności należy określić zakres statystyk: zerowe, niezerowe bądź dowolne. Jeżeli kasjer logował się na kasie od ostatniego zerującego raportu zmianowego, wówczas jego statystyki (czas pracy) są różne od zera.

Następnie określamy, czy raport ma dotyczyć całej bazy, wybranego rekordu czy zalogowanego kasjera.

W przypadku wybrania opcji „Pojedynczy rekord” należy podać którego kasjera ma dotyczyć raport.

Numer kasjera należy wpisać z klawiatury lub wybrać klawiszami , , następnie zatwierdzić klawiszem . Klawisz  pozwala na wyszukiwanie kasjera wg nazwy.

RAPORT GRUP TOWAROWYCH

Raporty grup towarowych umożliwiają sprawdzenie obrotu w poszczególnych grupach. Ponadto raport tygodniowy pozwala na sprawdzenie obrotu w rozbiciu na poszczególne dni tygodnia, natomiast raport grup roczny na miesiące.



Domyślnie naliczanie statystyk grup towarowych tygodniowych i rocznych jest aktywna. Dezaktywacji można dokonać w menu konfiguracji funkcji.

Raporty grup są dostępne w menu:

2 KIEROWNIK → 1 RAPORTY → 2 RAPORTY NIEFISKALNE
→ 1 RAPORTY CZYTAJĄCE → 1 STATYSTYKI → 5 RAPORT GRUP
TOWAROWYCH
→ 1 RAPORT GRUP TOWAROWYCH

→ 2 RAPORT GRUP TYGODNIOWY
→ 3 RAPORT GRUP ROCZNY

Zakres raportu ustalany jest w dwóch etapach. Najpierw zakres statystyk: zerowe, niezerowe lub dowolne, następnie: czy ma obejmować wszystkie rekordy, czy tylko wybrany rekord.

RAPORT OPAKOWAŃ

Raport ten umożliwia prześledzenie przyjęć i wydań opakowań zwrotnych w ujęciu ilościowo wartościowym.

Zakres raportu ustalany jest w dwóch etapach. Najpierw zakres statystyk: zerowe, niezerowe lub dowolne, następnie: czy ma obejmować wszystkie rekordy, czy tylko wybrany rekord.

Raport opakowań jest dostępny w menu:

2 KIEROWNIK → 1 RAPORTY → 2 RAPORTY NIEFISKALNE →
1 RAPORTY CZYTAJĄCE → 1 STATYSTYKI → 6 RAPORT OPAKOWAŃ

RAPORT PŁATNOŚCI

Raport obrotu w rozbiciu na zaprogramowane w kasie formy płatności.

Zakres raportu ustalany jest w dwóch etapach. Najpierw zakres statystyk: zerowe, niezerowe lub dowolne, następnie: czy ma obejmować wszystkie rekordy, czy tylko wybrany rekord.

Raport jest dostępny w menu:

2 KIEROWNIK → 1 RAPORTY → 2 RAPORTY NIEFISKALNE → 1 RAPORTY
CZYTAJĄCE → 1 STATYSTYKI → 7 RAPORT FORM PŁATNOŚCI

RAPORT RABATÓW / NARZUTÓW

Raport ten zawiera kwoty wszystkich udzielonych rabatów i narzutów.



Raport jest dostępny w menu:

2 KIEROWNIK → 1 RAPORTY → 2 RAPORTY NIEFISKALNE →
1 RAPORTY CZYTAJĄCE → 1 STATYSTYKI → 8 RAPORT
RABATÓW/NARZUTÓW

Zakres raportu jest konfigurowany z uwzględnieniem stanu statystyk (zerowe, niezerowe lub wszystkie) oraz typu operacji (wszystkie rekordy, pojedynczy rekord, rabaty/narzuty standardowe, rabaty/narzuty progresywne, promocje, rabaty/narzuty z ręki).

Pozostałe opcje to:

- pojedynczy rekord;
- rabaty / narzuty standardowe;
- rabaty / narzuty progresywne;
- promocje.

Wyboru operacji należy dokonać używając klawiszy ,  następnie zatwierdzić klawiszem .

RAPORT GODZINOWY

Raport ten umożliwia prześledzenie sprzedaży w poszczególnych godzinach. Pokazuje wartość sprzedaży, ilość pozycji oraz ilość paragonów wystawionych w poszczególnych godzinach.

Raport jest dostępny w menu:

2 KIEROWNIK → 1 RAPORTY → 2 RAPORTY NIEFISKALNE → 1 RAPORTY CZYTAJĄCE → 1 STATYSTYKI → 9 RAPORT GODZINOWY

RAPORT PLU NIEAKTYWNYCH

Raport ten umożliwia wyszukanie towarów, które nie były sprzedawane w ostatnim czasie.

Raport jest dostępny w menu:

2 KIEROWNIK → 1 RAPORTY → 2 RAPORTY NIEFISKALNE → 1 RAPORTY CZYTAJĄCE → 1 STATYSTYKI → 10 RAPORT PLU NIEAKTYWNYCH

Po wybraniu raportu należy określić datę.

Kasa wydrukuje raport wszystkich towarów, które nie były sprzedawane od wprowadzonej daty.

RAPORT (DOBOWY) POGLĄDOWY

Raport ten ma wygląd zbliżony do raportu dobowego. Pokazuje aktualny stan totalizerów ale ich nie zeruje. Można go wykonywać dowolną ilość razy.

Raport jest dostępny w menu:

2 KIEROWNIK → 1 RAPORTY → 2 RAPORTY NIEFISKALNE → 1 RAPORTY CZYTAJĄCE → 1 STATYSTYKI → 11 RAPORT POGLĄDOWY

Raporty baz

Raporty baz są dostępne w menu

2 KIEROWNIK → 1 RAPORTY → 2 RAPORTY NIEFISKALNE → 1 RAPORTY CZYTAJĄCE → 2 RAPORTY BAZ

Raporty te umożliwiają wydrukowanie wszystkich zaprogramowanych rekordów baz danych wraz z przypisanymi im ustawieniami. Dla bazy PLU można wykonać raport pełny (zawierający wszystkie dane) oraz skrócony (zawierający jedynie numer PLU, nazwę i stawkę PTU).



Wykonując raporty baz należy pamiętać, że mogą być one bardzo obszerne. np. raport całej bazy PLU zawierającej 10 000 towarów zajmie wiele rolek papieru.

Raporty magazynowe

Raporty magazynowe dają możliwość kontrolowania stanów i braków magazynowych).

Raporty te znajdują się w menu:

```
2 KIEROWNIK → 1 RAPORTY → 2 RAPORTY NIEFISKALNE
→ 1 RAPORTY CZYTAJĄCE → 3 RAPORTY MAGAZYNOWE
    → 1 RAPORT BRAKÓW PLU
    → 2 RAPORT BRAKÓW OPAKOWAŃ
    → 3 RAPORT STANÓW PLU
    → 4 RAPORT STANÓW OPAKOWAŃ
```

Raporty zerujące

Wszystkie raporty zerujące są wykonywane identycznie jak opisane powyżej raporty czytające (z wyjątkiem braku możliwości wyboru stanu statystyk 'Statystyki zerowe').



Dane statystyczne, których dotyczy raport (obroty, ilości) są kasowane/zerowane po jego wykonaniu.



Jeżeli raport zostanie przerwany, skasowaniu ulegną te dane, które zostały wydrukowane.

Pozostałe raporty

Kasa POSNET ERGO umożliwia wykonanie szeregu raportów informujących o jej stanie technicznym i ustawieniach konfiguracji.

Raporty te znajdują się w menu:

```
2 KIEROWNIK → 1 RAPORTY → 2 RAPORTY NIEFISKALNE
→ 1 RAPORTY CZYTAJĄCE
    → 4 RAPORTY KONFIGURACJI
        → 1 KONFIGURACJI SPRZEDAŻY
        → 2 KONFIGURACJI SPRZĘTU
        → 3 KONFIGURACJI WEJŚCIA/WYJŚCIA
        → 4 RAPORT USB HOST
        → 5 RAPORT AUTORYZACJI
        → 6 RAPORT PRZYPOMNIENI
        → 7 RAPORT GRAFIK
    → 5 RAPORT KASY
    → 6 RAPORT SERWISOWY
```

Raporty te nie posiadają żadnych parametrów, ich wydruk następuje bezpośrednio po zatwierdzeniu wybranej pozycji menu klawiszem **RAZEM**.

12. Programowanie baz danych

W niniejszej części szczegółowo opisane są najczęściej wykorzystywane funkcje związane z programowaniem kasy. Dowiesz się tutaj, w jaki sposób można wprowadzić do pamięci kasy nowy towar (lub zmienić już istniejący), jak zaprogramować nowego kasjera, przydzielić mu odpowiednie uprawnienia itd.

Zasada wprowadzania nazw jest identyczna, jak to ma miejsce w przypadku telefonu komórkowego. Każdy klawisz numeryczny ma przyporządkowany zbiór liter.

Kilkakrotnie wciśnięcie klawisza odpowiada wprowadzeniu odpowiedniej litery.

Ponadto pod klawiszami ,  oraz , umieszczone są symbole takie

jak: ., ;, <, >, ?, /, |, (,) [] { } ! @ # \$ % ^ & * - + = _ ' " €

W trakcie pisania można kursor przesuwać klawiszami strzałek:



Kasowanie liter wykonuje się klawiszem .



Przykład:

Programujemy nazwę towaru: **MLEKO**.

Do tego celu wciskamy następującą kombinację klawiszy:

1 x  ; 3 x  ; 2 x  ; 2 x  ; 3 x .



litera M litera L litera E litera K litera O

Polskie znaki dostępne są pod klawiszami zawierającymi litery, od których te znaki pochodzą np. litera: „ę” jest pod klawiszem: , litera „ł” pod klawiszem  itd.

Procedura edycji/kasowania istniejącego rekordu.

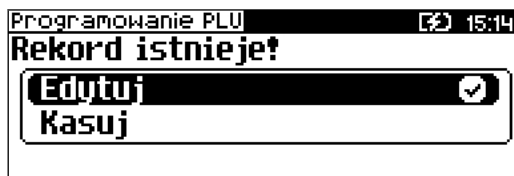
Kasa Posnet ERGO umożliwia edycję lub skasowanie wcześniej zaprogramowanego rekordu. W tym celu należy wybrać zaprogramowany rekord, zostanie wyświetlony komunikat



Wyboru, czy rekord ma być edytowany czy skasowany należy dokonać klawiszami ,  i potwierdzić klawiszem .

Przy edycji postępujemy krok po kroku analogicznie do procedury wprowadzania nowego towaru do bazy (opis wprowadzania nowego rekordu znajduje się poniżej w tym rozdziale). Trzeba jednak pamiętać, że w przypadku zmiany nazwy i ceny towaru, należy najpierw skasować starą wartość klawiszem  po czym wpisać nową.

Przy kasowaniu rekordu zostanie wyświetlony komunikat ostrzegawczy czy dany rekord ma być skasowany.



W celu potwierdzenia należy wcisnąć klawisz .

W celu rezygnacji należy wcisnąć klawisz .

Programowanie baz danych

Programowanie baz dostępne jest w menu :

2 KIEROWNIK → 2 PROGRAMOWANIE BAZ

Poniżej przedstawiono programowanie baz w kolejności zgodnej z menu kasy. Programowanie każdej bazy posiada menu, w którym poszczególne pozycje umożliwiają ustawienie danych właściwych dla rekordów tej bazy. Pozycje można wybierać kursorami ,  lub za pomocą klawiszy numerycznych.

Zatwierdzenie pola do edycji – klawisz .

Nazwa rekordu bazy PLU:

- nie może być pusta,
- musi być unikalna w obrębie bazy PLU,
- nie może się składać z samych znaków nieznaczących.

Nazwy rekordów innych baz:

- nie mogą być puste,
- nie muszą być unikalne,
- mogą składać się tylko ze znaków nieznaczących.

Znaki znaczące to: litery, cyfry, ' ' ' ' ' ' \\'.

Zatwierdzenie nieunikalnej (w obrębie bazy) nazwy rekordu powoduje wyświetlenie komunikatu:

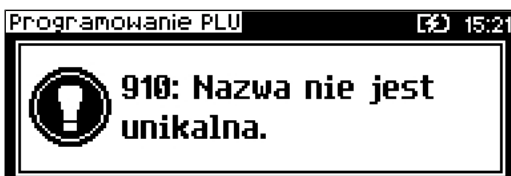

W bazie PLU ten komunikat oznacza błąd – nazwa musi być unikalna i należy ją zmienić. W innych bazach pełni rolę informacyjną – po skasowaniu go, można zapisać rekord z wpisaną nazwą.

Programowanie bazy PLU

Programowanie bazy towarów jest dostępne w menu:

2 KIEROWNIK → 2 PROGRAMOWANIE BAZ → 1 PLU/WIELOPAKI/ZESTAWY

Po wejściu do menu programowania bazy PLU należy wybrać odpowiedni rekord - podpowiadany jest numer pierwszego wolnego rekordu.

Jeżeli chcemy zmienić wcześniej zaprogramowany towar wówczas możemy podać jego numer PLU lub posługując się klawiszem  wybrać wyszukiwanie po nazwie lub kodzie (kod może być zeskanowany lub wprowadzony z klawiatury).

Jeżeli rekord jest zaprogramowany, pojawia się jego nazwa oraz cena. Dla pustych rekordów wyświetlany jest napis „BRAK”.

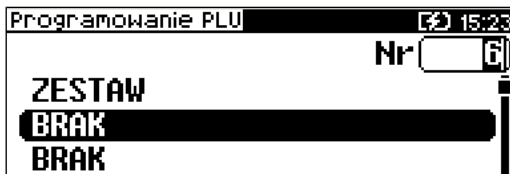

Jeżeli wybrano zaprogramowany rekord, można wybrać jego edycję lub kasowanie (patrz rozdział EDYTUJ/KASUJ).
Po wybraniu numeru niezaprogramowanego PLU należy określić jego typ: towar, zestaw lub wielopak.







Programowanie towaru

Parametry towaru:

Nazwa towaru

Może zawierać do 40 znaków.

Stawka PTU

Stawka od A do G. Odpowiedniego wyboru rekordu można dokonać klawiszami  ,  bez konieczności wchodzenia do pozycji lub po wejściu do pozycji (klawiszem ) należy wybrać odpowiednie ustawienie (klawiszami  / ) i potwierdzić klawiszem  .

Cena towaru

Wartość w zakresie 0,00 – 999999,99. Jeżeli zaprogramowano wartość 0,00, wówczas w trybie sprzedaży kasjer będzie musiał wpisać wartość z klawiatury.

Kod kreskowy

Pozycja pozwala na zaprogramowanie jednego kodu (kod podstawowy).



Dodatkowe kody

Pozycja pozwala na zaprogramowanie do 10 dodatkowych kodów wraz z ceną (lub jej brakiem). Przypisanie ceny do kodu dodatkowego spowoduje że sprzedaż z tego kodu będzie się odbywać z przypisaną do niego ceną, w przeciwnym wypadku

brana jest pod uwagę cena główna.
Po wejściu pojawia się przewijane menu umożliwiające programowanie kodów:



lub

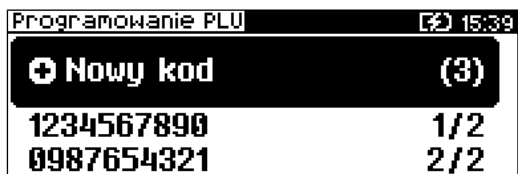

Menu pozwala na programowanie nowych lub edycję istniejących kodów.
N – liczba zaprogramowanych dodatkowych kodów kreskowych do tego towaru.
Po zaprogramowaniu zmian należy wyjść z menu używając klawisza **C/O**.

Ilość zaprogramowanych kodów zostanie potwierdzona na ekranie (przykładowo):



Wszystkie kody kreskowe muszą być unikalne dla całej bazy PLU.

Opakowanie zwrotne

Należy wybrać jedno z wcześniej zaprogramowanych opakowań zwrotnych lub opcję „Brak” (towar bez opakowania).



Programowanie opakowań zwrotnych dotyczy towarów, które sprzedawane są wraz z opakowaniem kaucjonowanym (np. butelki).

Programowanie opakowań zwrotnych przedstawione jest szczegółowo w dalszej części instrukcji (rozdział „Programowanie kasy – programowanie opakowań zwrotnych”).

Format ilości	Liczba od 0 do 3 określająca ilość miejsc po przecinku, jakie będą akceptowane w wartości definiowanej jako ilość towaru w trybie sprzedaży.
Rabat / narzut do PLU	Ustawienie TAK lub NIE określa, czy do towaru podczas sprzedaży będą mogły być udzielane rabaty i narzuty.
Rabat / narzut	Określenie rabatu lub narzutu automatycznie udzielanego przez kasę do towaru podczas sprzedaży. Należy wybrać jeden z wcześniej zaprogramowanych rabatów lub narzutów (z listy rabatów standardowych lub promocji).
Cena sztywna	Ustawienie TAK lub NIE określa czy w trybie sprzedaży będzie możliwa zmiana ceny.



Ważne jest, aby towar zaprogramowany z ceną 0,00 miał ten parametr ustawiony na NIE, w przeciwnym razie nie będzie możliwa sprzedaż tego towaru przez kasjera, który nie ma uprawnień do zmiany ceny podczas sprzedaży.

Grupa towarowa	Należy wybrać jedną z zaprogramowanych grup towarowych.
-----------------------	---



Wszystkie towary zapisane w bazie PLU kasy muszą być przyporządkowane do poszczególnych grup towarowych (np. grupa pieczywo, nabiał, słodczyce, alkohole). Dzięki temu można np. generować raporty sprzedaży w obrębie danej grupy. Zobacz: Wykonywanie raportów – raport grup towarowych.

Jednostka miary	Należy wybrać jedną z zaprogramowanych jednostek miary lub opcję „BRAK”.
PLU w notatniku	Ustawienie TAK lub NIE określa, czy nazwa towaru zostanie dodana do notatnika. Wyboru można dokonać tak jak w przypadku stawki PTU.
Dodaj PLU	Zatwierdzenie tej pozycji klawiszem RAZEM zapisuje programowany rekord do bazy.

Programowanie zestawu

W menu programowania zestawu dostępne są następujące pozycje (parametry), których programowanie odbywa się na takich samych zasadach jak w przypadku towaru:

- nazwa zestawu;

- rabat narzut do zestawu;
- przypisany rabat / narzut;
- grupa towarowa;
- kod kreskowy;
- dodatkowe kody;
- zestaw w notatniku;
- towary w zestawie;
- dodaj zestaw.

Programowanie towarów w zestawie odbywa się na podobnych zasadach jak dodatkowych kodów. Kasa umożliwia ponadto programowanie ilości i ceny towaru w zestawie (może być ona inna niż cena towaru sprzedawanego poza zestawem).



Przy programowaniu - dodawaniu towarów do zestawu, kasa podpowiada pierwszy zaprogramowany towar w bazie PLU. Klawisz **zmiana ID** umożliwia wyszukiwanie towaru wg nazwy, kodu lub nazwy w notatniku. Wybór towaru należy zatwierdzić klawiszem **RAZEM**.



Podczas programowania ceny towaru kasa podpowiada jego wartość zapisaną w bazie PLU.

Podaną cenę należy zatwierdzić klawiszem **RAZEM**. Następnie należy określić ilość towaru w zestawie - podpowiadana jest wartość 1. Wyświetlana jest ilość w takim formacie, jaki został zaprogramowany dla towaru w bazie PLU.

Po zatwierdzeniu ilości należy określić, czy do składnika zestawu ma być dozwolone udzielanie rabatu. Po ustawieniu tego parametru kasa automatycznie przejdzie do programowania kolejnego towaru w zestawie.

Można przypisać nowy towar do zestawu (po zatwierdzeniu klawiszem **RAZEM**) albo używając klawiszy **status** i **menu** lub numerycznych przeglądać zaprogramowane składniki (towary) zestawu.

W celu zakończenia programowania składników zestawu, należy opuścić menu

klawiszem .

Wyświetlona zostanie wówczas ich ilość :

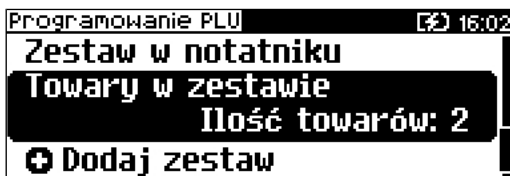

Programowanie zestawu następuje po zatwierdzeniu pozycji 'Dodaj zestaw' klawiszem .



Nie można dodawać do zestawu składnika, który jest zestawem lub jest już składnikiem tego zestawu.

Programowanie wielopaku

Wielopak jest to typ rekordu bazy PLU, który składa się z określonej ilości sztuk danego towaru zaprogramowanego w bazie (tzw. towaru powiązanego). W jego skład może wchodzić tylko jeden typ towaru.

Jeżeli chcemy sprzedawać kilka takich samych towarów jako jeden artykuł, np. sześć butelek wody mineralnej jako jedną sztukę (zgrzewkę) należy zaprogramować rekord typu wielopak.



W menu programowania wielopaku dostępne są następujące pozycje (parametry), których programowanie odbywa się na takich samych zasadach jak w przypadku towaru:

- nazwa wielopaku;
- cena;
- kod kreskowy;
- kody dodatkowe;
- opakowanie zwrotne;
- rabat/narzut do PLU;
- rabat/narzut;
- cena sztywna;
- grupa towarowa;
- jednostka miary;
- wielopak w notatniku;
- dodaj wielopak.

Dodatkowe parametry dla wielopaku:

Towar powiązany

Należy wybrać towar, który będzie powiązany z wielopakiem. Kasa podpowiada pierwszy

zaprogramowany towar w bazie PLU. Klawisz  umożliwia wyszukiwanie towaru wg nazwy, kodu lub nazwy w notatniku. Wybór towaru należy zatwierdzić klawiszem .

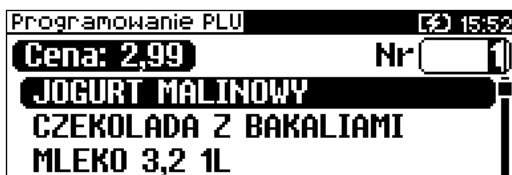

Podaj ilość towaru

Należy podać ilość sztuk towaru dla wielopaku z zakresu od 2 do 99999. Przy podaniu ilości 1 kasa zwróci błąd.



Nie można jednocześnie (podczas tego samego programowania) zmienić nazwy i stawki PTU istniejącego towaru/wielopaka.



Programowanie notatnika

Programowanie notatnika jest dostępne w menu:

2 KIEROWNIK → 2 PROGRAMOWANIE BAZ → 2 NOTATNIK

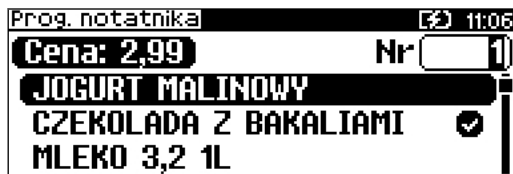
Funkcja ta umożliwia dodanie PLU do notatnika, a co za tym idzie możliwość wyszukiwania go w notatniku podczas sprzedaży przez uprawnionych kasjerów.



Towar wybieramy wpisując jego numer z klawiatury lub klawiszami , , następnie zatwierdzamy - klawiszem .

Dostępne jest również wyszukiwanie towaru wg nazwy – .

Jeżeli towar znajduje się już w notatniku wówczas po nazwie wyświetlany jest znak .





Programowanie bazy opakowań

Programowanie bazy opakowań zwrotnych jest dostępne w menu:
2 KIEROWNIK → 2 PROGRAMOWANIE BAZ → 3 OPAKOWANIA

Kasa podpowiada numer pierwszego niezaprogramowanego rekordu. Jeżeli wybrano rekord już zaprogramowany, kasa zażąda potwierdzenia przed wejściem do jego edycji (patrz „Programowanie bazy PLU”).

Obsługa menu jest identyczna jak w przypadku programowania towarów.

Parametry opakowania:

Nazwa opakowania	Nazwa o długości do 24 znaków.
Cena opakowania	Wartość w zakresie od 0,00 do 999999,99.
Cena sztywna	Ustawienie TAK/NIE określa, czy zaprogramowaną cenę będzie można modyfikować w trybie sprzedaży (patrz „Programowanie bazy PLU”). Wyboru rekordu można dokonać klawiszami  ,  bez konieczności wchodzenia do pozycji lub po wejściu do pozycji (klawiszem ) należy wybrać odpowiednie ustawienie i potwierdzić klawiszem  .
Kod opakowania	Kod do 13 znaków. Musi być unikalny w obrębie bazy opakowań.
Dodaj opakowanie	Zapisanie nowego opakowania lub zmiana danych.

Programowanie bazy kasjerów

Programowanie bazy kasjerów jest dostępne w menu:
2 KIEROWNIK → 2 PROGRAMOWANIE BAZ → 4 KASJERZY



Kasa podpowiada numer pierwszego niezaprogramowanego rekordu. Jeżeli wybrano rekord wcześniej zaprogramowany, kasa zażąda potwierdzenia przed wejściem do edycji (patrz „Edytuj/kasuj”).

Obsługa menu jest identyczna jak w przypadku programowania towarów.





Pierwszy rekord w bazie kasjerów – KIEROWNIK – jest predefiniowany. Można w nim zmieniać wszystkie parametry poza typem (kierownika).

Parametry i uprawnienia kasjera:

Nazwa kasjera	Nazwa do 24 znaków.
Hasło	Ciąg o długości od 4 do 8 cyfr. Hasło musi być unikalne i nie może być puste.
Typ operatora	Operator może być zdefiniowany jako kasjer lub jako kierownik. Ma to wpływ na dostęp do pełnego menu kasy. Wyboru typu rekordu można dokonać po wejściu do pozycji (klawiszem RAZEM) należy wybrać odpowiednie ustawienie i potwierdzić klawiszem RAZEM .
	
Tryb sprzedaży	Umożliwia wybór indywidualnego trybu sprzedaży dla programowanego kasjera. Jeżeli operator nie ma przypisanego trybu sprzedaży, sprzedaje w trybie wybranym podczas konfiguracji sprzedaży. Dodatkowo przy wyborze trybu sprzedaży widoczne nazwy II należy wybrać funkcję klawisza RAZEM .
Karta logowania	Pozwala zaprogramować dla kasjera ID karty, za pomocą której, przy odpowiednich ustawieniach w konfiguracji, będzie możliwe logowanie i w zależności od uprawnień - autoryzacja operacji.
Limit paragonu	Wartość od 0,00 do 99999999,99 posiadająca maksymalnie dwie cyfry po przecinku. Określa maksymalną wartość paragonu (przed przejściem do PODSUMY), jaką może zatwierdzić kasjer. Limit 0,00 oznacza brak ograniczeń.
Rabaty z bazy	Ustawienie TAK/NIE określa dostęp operatora do rabatów zaprogramowanych w bazie. Wyboru rekordu można dokonać klawiszami  ,  , bez konieczności wchodzenia do pozycji lub po wejściu do pozycji (klawiszem RAZEM) należy wybrać odpowiednie ustawienie i potwierdzić klawiszem RAZEM .

Rabaty z ręki	Ustawienie TAK/NIE określa dostęp operatora do rabatów definiowanych w trybie sprzedaży. Wyboru można dokonać tak jak w przypadku rabatów z bazy.
Rabat do wszystkich PLU	Ustawienie TAK/NIE określa uprawnienie kasjera do udzielania rabatów od wszystkich towarów, nawet tych które mają ustawioną flagę, która nie pozwala udzielać rabatów. Wyboru można dokonać tak jak w przypadku rabatów z bazy.
Storno pozycji	Ustawienie Dowolnej/Ostatniej określa uprawnienie operatora do wykonywania operacji storno dla dowolnej lub ostatniej pozycji paragonu. Wyboru można dokonać tak jak w przypadku rabatów z bazy.
Powtórzenie linii	Ustawienie TAK/NIE określa uprawnienie operatora do powtarzania ostatniej linii w trybie sprzedaży. Wyboru można dokonać tak jak w przypadku rabatów z bazy.
Anulowanie paragonu	Ustawienie TAK/NIE określa uprawnienie operatora do anulowania paragonu. Wyboru można dokonać tak jak w przypadku rabatów z bazy.
Raport kasjera	Ustawienie TAK/NIE określa, czy operator będzie mógł wykonać raport kasjera zawierający jego statystyki (z menu w trybie sprzedaży). Wyboru można dokonać tak jak w przypadku rabatów z bazy.
Raport zmianowy	Ustawienie TAK/NIE określa, czy operator będzie mógł wykonać raport zmianowy (z menu w trybie sprzedaży). Wyboru można dokonać tak jak w przypadku rabatów z bazy.
Stan kasy	Ustawienie TAK/NIE umożliwia wydrukowanie na raporcie statystyk danego kasjera stanu kasy – stan wszystkich zaprogramowanych form płatności, których statystyki dla tego kasjera są niezerowe. Wyboru można dokonać tak jak w przypadku rabatów z bazy.
Otwieranie szuflady	Ustawienie TAK/NIE określa uprawnienie kasjera do otwierania szuflady w trakcie sprzedaży z poziomu menu kasjera lub zaprogramowanego klawisza. Wyboru można dokonać tak jak w przypadku rabatów z bazy.

Obsługa magazynu	Ustawienie TAK/NIE określa czy operator będzie miał dostęp do operacji magazynowych takich jak: przyjęcia i wydania towarów oraz opakowań. Wyboru można dokonać tak jak w przypadku typu operatora.
Zmiana cen sztywnych	Ustawienie TAK/NIE określa uprawnienie kasjera do zmiany cen sztywnych podczas sprzedaży. Wyboru można dokonać tak jak w przypadku rabatów z bazy.
Dostęp do zestawu (1-5)	Pięć kolejnych pozycji menu pozwalających określić dostęp operatora do poszczególnych zaprogramowanych zestawów raportów. Ustawienie typu TAK/NIE. Wyboru można dokonać tak jak w przypadku rabatów z bazy.
PLU po nazwie	Ustawienie TAK/NIE określa dostęp operatora w trybie sprzedaży do funkcji wyszukiwania towaru po nazwie. Wyboru można dokonać tak jak w przypadku rabatów z bazy.
PLU po nazwie z notatnika	Ustawienie TAK/NIE określa dostęp operatora w trybie sprzedaży do funkcji wyszukiwania towaru w notatniku. Wyboru można dokonać tak jak w przypadku rabatów z bazy.
Zmiana ilości z wagi	Ustawienie TAK/NIE daje możliwość zmiany, za pomocą klawiatury, wartości odczytanej z wagi. Wyboru można dokonać tak jak w przypadku rabatów z bazy.
Poziom uprawnień	Określa dostęp kasjera do klawiszy programowalnych wg tabeli:

Poziom uprawnień	Dostępne klawisze
Poziom 0	Brak uprawnień do korzystania z zaprogramowanych klawiszy skrótu.
Poziom 1	Klawisze od  do  .
Poziom 2	Poziom 1 poprzedzone naciśnięciem klawisza  .

Poziom uprawnień	Dostępne klawisze
Poziom 3	Poziom 1 poprzedzone dwukrotnym naciśnięciem klawisza  .

Dodaj kasjera

Dodanie nowego kasjera lub zapis wprowadzonych zmian.

Programowanie bazy form płatności

Programowanie bazy form płatności jest dostępne w menu

2 KIEROWNIK → 2 PROGRAMOWANIE BAZ → 5 FORMY PŁATNOŚCI

Kasa umożliwia zaprogramowanie form płatności, w tym walut.

Podpowiadany jest numer pierwszego niezaprogramowanego rekordu.

Jeżeli wybrano rekord zaprogramowany, kasa zażąda potwierdzenia przed wejściem do jego edycji (patrz „Edytuj/kasuj”).

Obsługa menu jest identyczna jak w przypadku programowania towarów.



Pierwszy rekord bazy form płatności – GOTÓWKA – jest predefiniowany.

Parametry form płatności:

Rodzaj





Wybór typu formy płatności. Standardowa forma płatności, waluta lub płatność elektroniczna.

Programowanie formy płatności

Nazwa formy płatności

Nazwa do 24 znaków

Typ płatności

Określenie typu formy płatności: Karta, Czek, Bon, Kredyt, Przelew i Inne. Ma to wpływ wyłącznie na wydruk i statystyki. Wyboru odpowiedniego rekordu można dokonać klawiszami  ,  bez konieczności wchodzenia do pozycji lub po wejściu do pozycji (klawiszem ) należy wybrać odpowiednio ustawienie i potwierdzić klawiszem  .

Płatność gotówkowa

Określa, czy płatność ma być traktowana jak gotówka (płatność fizyczna, a nie wirtualna jak np. karta kredytowa). Podlega wówczas takim zasadom jak gotówka np. wydruk na raporcie kasjerskim. Wyboru można dokonać tak jak w przypadku typu płatności.

Reszta z formy płatności	Określa, czy z tej formy płatności może być wydana reszta. Jeżeli opcja zostanie ustawiona na NIE , wówczas wpłacanie większej kwoty niż suma do zapłaty będzie powodowało błąd. Ustawienie dotyczy takich form np. jak bony lub karty płatnicze i kredytowe. Wyboru można dokonać tak jak w przypadku typu płatności.
Reszta formą płatności	Funkcja określa, czy tą formą będzie wydawana reszta. Wyboru można dokonać tak jak w przypadku typu płatności.
Zapłata częściowa	Funkcja określa, czy tą formą będzie można dokonywać płatności częściowych (w połączeniu z innymi formami płatności). Wyboru można dokonać tak jak w przypadku typu płatności.
Dodaj formę płatności	Dodanie nowej formy płatności lub zapis wprowadzonych zmian.

Programowanie waluty

Nazwa waluty	Nazwa do 24 znaków.
Symbol waluty	Ciąg do 4 znaków. Nie może być pusty.
Kurs waluty	Przelicznik. Wartość w zakresie 0,0001 – 9999,9999

**Reszta z formy płatności,
Reszta formą płatności,
Płatność częściowa
Dodaj walutę**

Programowanie analogiczne jak dla standardowej formy płatności.

Programowanie elektronicznej formy płatności

Nazwa formy płatności	Nazwa do 24 znaków.
Płatność gotówkowa	Wybór TAK/NIE.
Płatność częściowa	Wybór TAK/NIE.
Maksymalna kwota cashback	Wartość w zakresie 0,01 – 999999,99
Dodaj formę płatności	Programowanie analogiczne jak dla standardowej formy płatności.

Programowanie bazy rabatów / narzutów

Programowanie bazy rabatów i narzutów jest dostępne w menu:
2 KIEROWNIK → 2 PROGRAMOWANIE BAZ → 6 RABATY/NARZUTY





Kasa umożliwia zaprogramowanie rabatów, narzutów, rabatów progresywnych i promocji.

Kasa podpowiada numer pierwszego niezaprogramowanego rekordu. Jeżeli wybrano rekord zaprogramowany, kasa zażąda potwierdzenia przed wejściem do jego edycji (patrz „Edytuj/kasuj”).

Obsługa menu jest identyczna jak w przypadku programowania towarów.

Należy określić rodzaj rabatu/narzutów : Standardowy, Progresywny Promocja. W zależności od rodzaju, programowane są odpowiednie parametry.

Dla rabatów/narzutów standardowych i progresywnych w pierwszej kolejności programowane są:

Nazwa	Nazwa do 24 znaków.
Typ	Określenie typu funkcji: Rabat procentowy, rabat kwotowy, narzut procentowy lub narzut kwotowy. Wyboru odpowiedniego rekordu można dokonać klawiszami  ,  bez konieczności wchodzenia do pozycji lub po wejściu do pozycji (klawiszem ) należy wybrać odpowiednie ustawienie i potwierdzić klawiszem  .
Łączenie rabatów	Określenie czy funkcja będzie łączona podczas sprzedaży z innymi operacjami typu rabat procentowy, rabat wartościowy i promocja.
Łączenie narzutów	Określenie czy funkcja będzie łączona podczas sprzedaży z innymi operacjami typu narzut procentowy i narzut wartościowy.
Dodaj rabat	Dodanie nowej operacji lub zapis wprowadzonych zmian.

Programowanie rabatu / narzutu standardowego

Rabaty i narzuty standardowe mogą być udzielane w trybie sprzedaży do linii lub do paragonu. Można je stosować jako operacje przypisane do rekordu PLU (patrz Programowanie PLU). Ponadto operacja standardowa może być skonfigurowana jako rabat / narzut czasowy.

Dla rabatu/narzutu standardowego oprócz wyżej opisanych parametrów należy podać wartość – w zależności od wybranego typu – procentową lub kwotową.

Wartość- w zakresie od 0,01% do 99,99% dla typów procentowych lub od 0,01 do 999999,99 dla typów kwotowych.

Programowanie rabatu progresywnego

Rabaty/narzuty progresywne są udzielane do paragonu. Mogą być zdefiniowane jako automatyczne operacje czasowe.

Operacje progresywne mają programowane progi wartościowe - wielkość udzielonego rabatu lub narzutu zależy od wartości paragonu.

Operacja ta może mieć zdefiniowanych maksymalnie 6 progów wartościowych. Każdy kolejny próg musi mieć określoną, większą niż poprzedni, wartość paragonu jak i wartość rabatu lub narzutu (procent lub kwota – w zależności od typu).

Dla rabatu progresywnego, oprócz wyżej opisanych parametrów należy dodatkowo określić:

Łączenie rabatów

Określenie czy funkcja będzie łączona podczas sprzedaży z innymi operacjami typu rabat procentowy, rabat wartościowy i promocja.

Zakres rabatów

Ustawiamy, czy do wyznaczenia odpowiedniego poziomu rabatu brane są wszystkie towary czy tylko te, dla których zezwolono na udzielanie rabatu (w bazie PLU). („Wszystkie PLU” / „Tylko dozwolone PLU”).

Programowanie progów

Kasa dla nowych rekordów, żąda zaprogramowania progów.

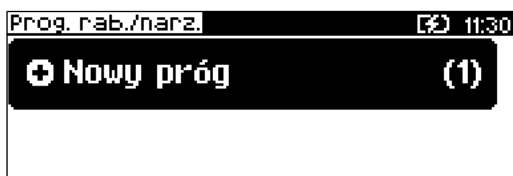

Po zatwierdzeniu progów należy zdefiniować jego wartość.





Następnie należy określić wartość rabatu dla tego



prog.



Po jej zatwierdzeniu kasa umożliwia zaprogramowanie kolejnego prog.



Użytkownik ma możliwość przeglądania wcześniej zaprogramowanych wartości (kursorami  ,  należy wybrać właściwy próg).

Po zatwierdzeniu kasa umożliwia edycję lub kasowanie zaprogramowanego prog. Wybór rodzaju operacji EDYTUJ/KASUJ następuje klawiszami  ,  . Skasowanie prog. powoduje, że usunięte zostaną również wszystkie kolejne prog. Po zaprogramowaniu progów należy wybrać pozycję „Dodaj rabat” i zatwierdzić klawiszem  .

Programowanie rabatu promocja

Promocja jest traktowana jak typ rabatu. Może być udzielana wyłącznie do pozycji paragonu. Można ją zatem przypisać jako rabat automatyczny do PLU. Nie może być jednak automatyczną operacją czasową. Przykładem promocji jest : „Kup 3 zapłać za 2”.

Dla promocji należy określić parametry:

Nazwa	Nazwa do 24 znaków.
M (wymagany zakup)	Określenie ilości towaru, jaką musi nabyć klient, aby uzyskać rabat. Wartość całkowita w zakresie od 2 do 100.
N (za tyle płaci)	Określenie ilości towaru, za jaką klient będzie płacił. Wartość w zakresie od 1 do 99 bez części ułamkowej. Parametr N zawsze musi być mniejszy od M. Wartością rabatu jest zatem cena towaru pomnożona przez różnicę M i N.

Łączenie rabatów	Określenie czy funkcja będzie łączona podczas sprzedaży z innymi operacjami typu rabat procentowy, rabat wartościowy.
Łączenie narzutów	Określenie czy funkcja będzie łączona podczas sprzedaży z innymi operacjami typu narzut procentowy i narzut wartościowy.
Dodaj rabat	Dodanie nowej operacji lub zapis wprowadzonych zmian.

Następnie rabat promocja można przypisać konkretnemu PLU (patrz „Programowanie bazy PLU”).

Programowanie bazy jednostek miary

Programowanie bazy jednostek miary jest dostępne w menu
2 KIEROWNIK → 2 PROGRAMOWANIE BAZ → 7 JEDNOSTKI MIARY

Kasa umożliwia zaprogramowanie jednostek miary, które następnie można przyporządkować poszczególnym towarom.

Kasa podpowiada numer pierwszego niezaprogramowanego rekordu.



Jeżeli wybrano zaprogramowany rekord, można wybrać jego edycje lub kasowanie (patrz „edytuj/kasuj”).

Po zatwierdzeniu rekordu kasa udostępnia menu umożliwiające wybór i zaprogramowanie parametrów jednostki miary. Obsługa menu jest identyczna jak w przypadku programowania towarów.









Nazwa jednostki	Nazwa do 24 znaków. Nazwa drukowana jest jedynie na raportach.
Nazwa skrócona	Ciąg do 4 znaków, który jest drukowany w linii paragonu po ilości towaru. Nazwa skrócona może być pusta.
Dodaj jednostkę	Dodanie nowej jednostki miary lub zapis wprowadzonych zmian.

Programowanie bazy klawiszy skrótu

Programowanie bazy klawiszy jest dostępne w menu:
2 KIEROWNIK → 2 PROGRAMOWANIE BAZ → 8 KLAWISZE SKRÓTU

Kasa POSNET ERGO umożliwia zaprogramowanie do 27 klawiszy skrótu. Opcja ta pozwala na przyporządkowanie towarów, rabatów, form płatności i wielu innych funkcji do klawiszy od  do .

W trybie sprzedaży dostęp do zaprogramowanych klawiszy następuje przez użycie klawiszy.

Numer klawisza skrótu	Klawisze
Od 1 do 9	Od  do 
Od 10 do 18	Od  do  poprzedzone naciśnięciem klawisza  .
Od 19 do 27	Od  do  poprzedzone dwukrotnym naciśnięciem klawisza  .

Należy zwrócić uwagę na uprawnienia jakie przyznajemy operatorom i związany z tym dostęp do większej lub mniejszej ilości klawiszy szybkich (zobacz „programowanie kasjerów”). Można dzięki temu na przykład pod numerami klawiszy od 19 do 27 zaprogramować skróty dostępne tylko dla kierownika (Poziom uprawnień „3”).

Kasa umożliwia określenie klawisza skrótu do funkcji lub klawisza szybkiej sprzedaży.

Kasa podpowiada numer pierwszego niezaprogramowanego rekordu.

Jeżeli wybrano zaprogramowany rekord, można wybrać jego edycje lub kasowanie (patrz „edytuj/kasuj”).

W pierwszej kolejności należy określić typ klawisza: Szybka sprzedaż, Rabat / Narzut, Forma płatności, Przelicznik walut, Opakowania, Połączenie wychodzące, Raport, Zestawy raportów, Skróć do funkcji, Nieaktywne:



Programowanie klawisza Szybka sprzedaż

PLU

Przypisanie sprzedaży towaru, zestawu lub wielopaku do klawisza. Wyszukanie towaru odbywa się na takich samych zasadach jak w innych przypadkach opisanych powyżej (sprzedaż, raporty, Programowanie bazy PLU itp.).

Odczyt z wagi

Ustawienie TAK/NIE określające czy ilość towaru ma być odczytywana z wagi podłączonej do kasy.

Ilość	Wartość z zakresu od 0,001 do 99 999,99. Pole jest dostępne przy ustawieniu „Odczyt z wagi” na NIE.
Tryb zamknięcia	Funkcja określa, czy w trybie sprzedaży użycie klawisza ma automatycznie zakończyć pozycję, edytować pozycję czy zakończyć paragon.
Forma płatności	Jeżeli zakończenie paragonu ustawiono na TAK , wówczas należy określić formę płatności jaka ma być użyta dla tej operacji.

Programowanie klawisza Rabat / Narzut

Numer rabatu / narzutu Przypisanie rabatu lub narzutu do klawisza.

Programowanie klawisza Forma płatności

Numer formy płatności Przypisanie do klawisza formy płatności.

Programowanie klawisza Przelicznik walut

Numer formy płatności Przypisanie do klawisza waluty, na którą kasa przelicza wyświetlane wartości w trybie sprzedaży.

Programowanie klawisza Opakowanie

Numer opakowania Przypisanie opakowania do klawisza.

Ilość Wartość z zakresu 1 do 99 999.

Typ operacji Określenie typu. Wydanie (+) lub Przyjęcie (-).

Programowanie klawisza Połączenie wychodzące

Nazwa połączenia Przypisanie do klawisza połączenia wychodzącego do klawisza.

Programowanie klawisza Raport

Raport Przypisanie konkretnego raportu do klawisza.



Zaprogramowanie raportu oznacza, że będzie miał do niego dostęp każdy operator z odpowiednio zdefiniowanym poziomem uprawnień.

Programowanie klawisza Zestaw raportów

Zestaw raportów

Przypisanie zestawu raportów (od 1-5) do klawisza. Klawisz ten będzie aktywny tylko dla operatorów posiadających uprawnienia do zaprogramowanego zestawu (patrz „Programowanie bazy kasjerów”).

Programowanie klawisza Skrót do funkcji:

Funkcja kasy

Przypisanie do klawisza jednej z następujących funkcji :

- szuflada;
- karta rabatowa;
- weryfikacja karty;
- waga;
- anulowanie paragonu;
- wydanie opakowania;
- przyjęcie opakowania;
- sprawdzenie ceny;
- rabat 'z ręki'
- rabat z bazy;
- wpłata;
- wypłata;
- sprawdzenie stanu;
- storno ostatniej pozycji;
- szybkie wylogowanie;
- wybór opisu towaru;
- inwentaryzacja/zamówienie;
- pamięć USB;
- NIP Nabywcy;
- Połączenia wychodzące;
- Wysuw papieru.

Nieaktywny

zatwierdzenie tej pozycji powoduje wyłączenie klawisza skrótu.

Programowanie bazy grup towarowych

Programowanie bazy grup towarowych jest dostępne w menu:
2 KIEROWNIK → 2 PROGRAMOWANIE BAZ → 9 GRUPY TOWAROWE

Kasa umożliwi zaprogramowanie grup towarowych do których można następnie przyporządkować towary.

Kasa podpowiada numer pierwszego niezaprogramowanego rekordu.

Jeżeli wybrano zaprogramowany rekord, można wybrać jego edycje lub kasowanie (patrz „edytuj/kasuj”).

Po zatwierdzeniu rekordu kasa udostępnia menu umożliwiające wybór i zaprogramowanie parametrów grupy towarowej. Obsługa menu jest identyczna jak w przypadku programowania towarów.





Pierwszy rekord bazy grup towarowych – PODSTAWOWA – jest predefiniowany. Kasa umożliwia zmianę danych tego rekordu oraz przypisanego mu rabatu/narzutu.

Nazwa grupy	Unikalna nazwa do 24 znaków.
Rabat narzut do grupy	Umożliwia przyporządkowanie do grupy rabatu/narzutu, który będzie udzielany do wszystkich towarów w tej grupie.
Maksymalna cena	Wartość z zakresu 0,00 – 999999,99. Funkcja pozwala określić maksymalną cenę sprzedaży dla towarów w grupie. Wartość 0,00 oznacza brak limitu.
Towary ważone	Określa, czy po wybraniu przez operatora towaru przypisanego do danej grupy kasa automatycznie odczyta ilość z wagi.
Wydruk kodu PLU	TAK/NIE - ustawienie decyduje, czy dla towarów/zestawów/wielopaków z tej grupy na paragonie będą drukowane kody kreskowe, z których dane PLU zostało sprzedane.
Dodaj grupę	Dodanie nowej grupy towarowej lub zapis wprowadzonych zmian.

Programowanie rabatów czasowych



Funkcja jest dostępna w menu

2 KIEROWNIK → 2 PROGRAMOWANIE BAZ → 10 RABATY CZASOWE

Kasa umożliwia zdefiniowanie 8 rabatów czasowych spośród uprzednio zaprogramowanych w bazie rabatów / narzutów z wyjątkiem promocji. Po wejściu do menu programowania należy wybrać rekord, posługując się klawiszami ,  lub wpisać numer z klawiatury. Kasa podpowiada numer pierwszego niezaprogramowanego rekordu.

Po zatwierdzeniu numeru rabatu czasowego określamy parametry:

Numer rabatu / narzutu z bazy

Klawiszami    wybieramy jeden z zaprogramowanych w bazie rabatów/narzutów.

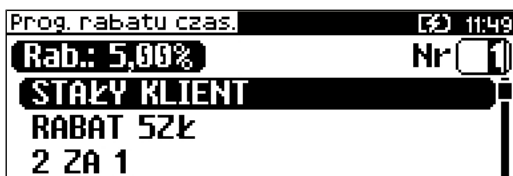

Prog. rabatu czas. 11:49
Rab.: 5.00% Nr 1
STAŁY KLIENT
RABAT 52Ł
2 ZA 1

Następnie określamy od czego jest udzielany. Dostępne opcje: rabat od Podsumy lub od Towaru/Grupy.

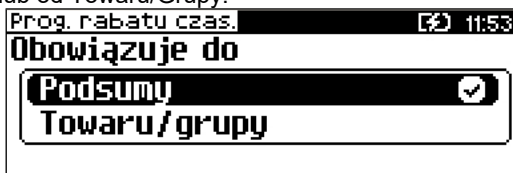

Prog. rabatu czas. 11:53
Obowiązuje do
Podsumy ✓
Towaru/grupy

Kolejnym krokiem jest określenie kiedy rabat będzie działał:

a) w określonych godzinach – rabat czasowy (godzinowy),



Prog. rabatu czas. 11:50
Czas - początek
GG MM



Prog. rabatu czas. 11:55
Czas - koniec
GG MM

b) w określonych dniach o zaprogramowanych godzinach – daty i godziny.

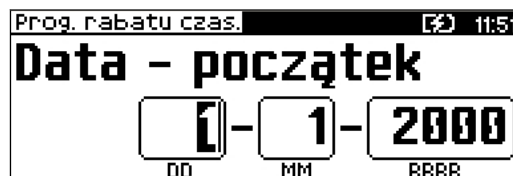

Prog. rabatu czas. 11:51
Data - początek
DD MM RRRR

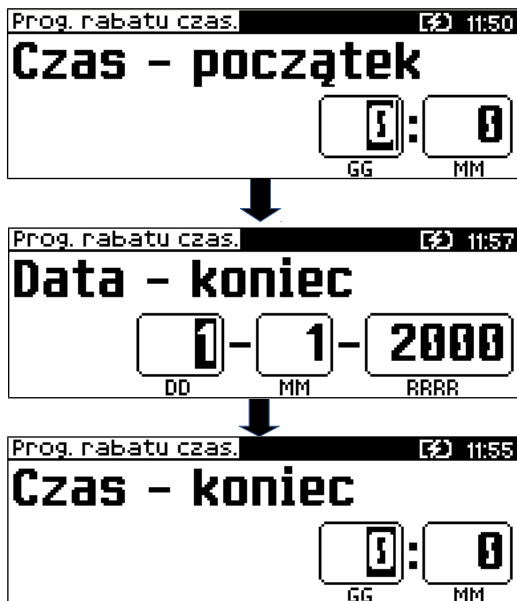

Zmiany dokonuje w ten sam sposób jak programowanie nowej pozycji.

Programowanie formatów kart rabatowych

Funkcja jest dostępna w menu

2 KIEROWNIK → 2 PROGRAMOWANIE BAZ → 11 KARTY RABATOWE

Kasa POSNET ERGO umożliwia zaprogramowanie do 5 formatów kart rabatowych. Format może mieć pomiędzy 13, a 20 znaków. Zawiera on informacje o numerze klienta, numerze rabatu zaprogramowanego w kasie, dacie ważności karty i numerze kontrolnym.

Kasa podpowiada numer pierwszego niezaprogramowanego rekordu. Jeżeli wybrano rekord zaprogramowany, kasa zażąda potwierdzenia przed wejściem do jego edycji lub skasowania (patrz rozdział: „Edytuj/kasuj”). Obsługa menu jest identyczna jak w przypadku programowania towarów. Należy wprowadzić ciąg znaków, którym odpowiadać będą poszczególne opcje według poniższego schematu

I – cyfra ignorowana;

N – numer klienta;

R – numer rabatu (jeśli go nie wprowadzimy, karta traktowana jest jako lojalnościowa);

D – data ważności (traktowana jako liczba dni od 01.01.2000, w przypadku braku tej pozycji karta uznawana jest za bezterminową);

E – suma kontrolna, pojedynczy znak, który powinien znajdować się na 13 pozycji (suma wyliczona jest zgodnie ze specyfikacją kodów EAN13).

Jeżeli jest używana, kod musi mieć długość 13 znaków. Cyfry 0-9 oznaczają wewnętrzne sumy kontrolne, które muszą być zgodne.

Przykłady:

Programując format karty NNNNRDDDDIIIE i wprowadzając kod 9780112305465, zasyfrowaliśmy:

- numer klienta: 9780;
- numer rabatu 11 (numer rabatu musi być zaprogramowany w kasie, patrz rozdział: „Programowanie bazy rabatów / narzutów”);
- kartę ważną przez 2305 dni od 01.01.2000, czyli do 24.04.2006;
- cyfry ignorowane 4, 6;
- sumę kontrolną 5.

Programując format karty 72NNNRDDDD i wprowadzając kod 72232315302, zasyfrowaliśmy:

- znak niezmienny: 72(zapobiega on sytuacji, że jedna karta może pasować do więcej niż jednego formatu);
- numer klienta: 232;
- kartę ważną przez 5302 dni od 01.01.2000, czyli do 08.07.14 roku



Należy pamiętać o dodaniu obsługi kart rabatowych, patrz rozdział: „Autoryzacja kart rabatowych”.



Formaty kart powinny się różnić np. znakiem niezmiennym lub ciągiem znaków. Zapobiegnie to sytuacjom, że jedna karta może pasować do więcej niż jednego formatu.

Programowanie formatów kodów ważonych

Funkcja jest dostępna w menu

2 KIEROWNIK → 2 PROGRAMOWANIE BAZ → 12 FORMATY KODÓW WAŻONYCH

Kasa umożliwia zaprogramowanie 10 różnych formatów kodów ważonych. Jest to rodzaj kodu kreskowego, w którym zawarty jest numer towaru PLU oraz cena lub ilość towaru. Ma długość 13 znaków (EAN 13). Składa się z prefiksu i formatu. Prefiks ma dwie cyfry, z czego pierwsza to zawsze 2. Druga to identyfikator (numer) programowanego formatu. Na format kodu składa się 11 cyfr. Cyfry te są rezerwacją miejsca na odpowiednie wielkości (numer PLU, cena, ilość, kod kreskowy, suma kontrolna).

Programowanie rozpoczynamy od podania drugiej cyfry kodu (prefiksu), która jest jednocześnie numerem kodu ważonego. Wpisujemy cyfrę od 0 do 9 i potwierdzamy klawiszem **RAZEM**.

Podczas wprowadzania formatu kodu używa się znaków:

- 0 – dla oznaczenia numeru PLU;
- 1 – dla oznaczenia ceny (cena z dokładnością 2 miejsc po przecinku);

- 2 – dla oznaczenia ilości (ilość z dokładnością 3 miejsc po przecinku);
- 3 – dla oznaczenia ilości w opakowaniu zbiorczym (wartość całkowita);
- 4 – dla oznaczenia kodu kreskowego towaru;
- 5 – dla oznaczenia kodu kreskowego towaru z dwoma pierwszymi cyframi danego kodu ważonego;
- 8 – dla oznaczenia sumy kontrolnej EAN13;
- 9 – separator, w kodzie ważonym cyfra na tej pozycji jest ignorowana i może być dowolna.

Format kodu ważonego powinien zawierać numer PLU albo kod kreskowy oraz cenę lub ilość towaru (może zawierać cenę i ilość towaru jednocześnie).

Przykład:

Zaprogramowany format: 00001112222, co łącznie z prefiksem (cyfra 2) oraz indentyfikatorem kodu (cyfra 7) daje ciąg 2700001112222.

Oznacza to, że dla numeru PLU zarezerwowaliśmy 4 miejsca w kodzie, dla ceny 3 miejsca, dla ilości 4 miejsca, czyli 120 sztuk jogurtów o PLU 122 kosztujących 20 złotych będzie miało kod ważony 2701220200120.

Programowanie zestawów raportów



Funkcja jest dostępna w menu

2 KIEROWNIK → 2 PROGRAMOWANIE BAZ → 13 ZESTAWY RAPORTÓW

Funkcja pozwala określić 5 zestawów, po 5 raportów w każdym. Do zestawu mogą być przyporządkowane raporty fiskalne i нефiskalne.

Kasa posiada domyślną konfigurację takich zestawów, można ją wydrukować wykonując raport „Zestawy raportów”.

Jeżeli chcemy zmienić istniejącą konfigurację należy wybrać zestaw, który ma być zmieniony.

Klawiszami   określić zestaw raportów i zatwierdzić . Kasa wyświetli pierwszy zdefiniowany raport.

Po zatwierdzeniu danego raportu .

Zatwierdzając odpowiednią opcję, możemy wybrać interesujące nas raporty i ich parametry identycznie, jak przy ich wykonywaniu z menu „Raporty baz”. Wybranie „Brak”, powoduje, że usunięte zostaną również wszystkie kolejne zaprogramowane raporty w zestawie.

Po zdefiniowaniu zestawu koniecznie należy wybrać opcję „Zapisz zestaw rap.”, aby zmiany zostały zapamiętane.

Programowanie opisów towarów

Funkcja jest dostępna w menu

2 KIEROWNIK → 2 PROGRAMOWANIE BAZ → 14 OPISY TOWARÓW

Kasa POSNET ERGO umożliwia zdefiniowanie do 30 opisów sprzedawanych

pozycji, które mogą być drukowane na drukarce paragonowej. Podczas sprzedaży kasjer za pomocą klawisza skrótów może wybrać opis (z uprzednio zaprogramowanej listy) do edytowanej aktualnie pozycji. Opis może zostać wybrany i zmieniany dowolną ilość razy do czasu zatwierdzenia towaru. Kasa podpowiada numer pierwszego niezaprogramowanego rekordu. Po zatwierdzeniu należy wpisać opis dla towaru (do 38 znaków).

Klawiszem **RAZEM** potwierdzamy wpisany opis.

Programowanie opisów wpłat/wypłat

Funkcja jest dostępna w menu

2 KIEROWNIK → 2 PROGRAMOWANIE BAZ → 15 OPISY WPŁAT/WYPŁAT

W kasie POSNET ERGO jest możliwość zdefiniowania 10 opisów wpłat i wypłat realizowanych na kasie. Kasa podpowiada numer pierwszego niezaprogramowanego rekordu. Po zatwierdzeniu rekordu należy wpisać z jakiego tytułu ma być to wpłata/wypłata.

Dane zostaną zapisane po naciśnięciu klawisza **RAZEM** .

Programowanie obsługi błędów

Funkcja jest dostępna w menu

2 KIEROWNIK → 2 PROGRAMOWANIE BAZ → 16 OBSŁUGA BŁĘDÓW

Kasa POSNET ERGO umożliwia zdefiniowanie własnych komunikatów i przypisanie ich do numerów błędów sygnalizowanych przez kasę. Możliwe też jest zdefiniowanie sposobu ich sygnalizacji.

13. Konfiguracja - parametry ogólne

Nagłówek kasy

Nagłówek jest programowany w menu

2 KIEROWNIK → 3 KONFIGURACJA → 1 PARAMETRY OGÓLNE →
1 NAGŁÓWEK KASY

Zaprogramowanie nagłówka kasy jest jedną z podstawowych czynności, które należy wykonać przed przystąpieniem do rejestracji sprzedaży. W większości przypadków poprawnie zaprogramowany nagłówek paragonu zawiera nazwę firmy, adres, numer telefonu i ew. inne dane teled adresowe. Kasa Posnet ERGO ma możliwość zaprogramowania nagłówka wielkości 10 linii zawierających po 40 znaków dla czcionki standardowej lub 20 znaków dla czcionki szerokiej. Programowanie nagłówka możliwe jest wyłącznie przy zerowych totalizerach – to znaczy, po wykonaniu raportu dobowego.

Po wyborze funkcji należy wybrać do edycji jedną z dziesięciu linii.



Następnie należy wybrać atrybuty linii, czy linia ma być standardowa, szeroka, standardowa z podkreśleniem, szeroka z podkreśleniem.

Po zaakceptowaniu na ekranie pojawia się numer linii nagłówka, jej aktualna zawartość i symbol atrybutu:

S – linia standardowa

SP – linia standardowa z podkreśleniem

W – linia szeroka (wytluszczona)

WP – linia szeroka z podkreśleniem

Linie S i SP mogą zawierać do 40 znaków każda.

Linie W i WP mieszczą maksymalnie po 20 znaków każda.

Po wybraniu numeru linii kursorami  ,  oraz zatwierdzeniu klawiszem

 możliwy jest wybór atrybutu linii.



Ostatnim krokiem jest wpisanie treści linii nagłówka.



W celu zapisania zmian nagłówka należy przejść do ostatniej pozycji (za linią nr 10) i zatwierdzić zmiany klawiszem **RAZEM**.

Programowanie nagłówka jest potwierdzane wydrukiem. Linie na wydruku zawsze są wyrównywane automatycznie do środka.

Data i czas (użytkownik)

Czas i data są programowane w menu:

```
2 KIEROWNIK → 3 KONFIGURACJA → 1 PARAMETRY OGÓLNE →
2 DATA I CZAS →
    1 ZMIENŃ DATE I CZAS
    2 USTAW CZAS LETNI
    3 USTAW CZAS ZIMOWY
```







Zmiana daty jest możliwa przez użytkownika wyłącznie w trybie нефiskalnym.



Użytkownik w trybie fiskalnym może samodzielnie zmienić czas maksymalnie o -/+2 godziny. Czas można zmienić po wykonaniu raportu dobowego, a przed pierwszą sprzedażą.

ZMIENŃ DATE I CZAS

Po wejściu do podmenu „Zmień datę i czas”, klawiszami numerycznymi od  do  wpisujemy żądane wartości, natomiast klawiszami  i  można zmienić pozycję kursora. Dodatkowo klawiszem  można przeskoczyć kursorem do kolejnego pola. Po wpisaniu czasu i zatwierdzeniu go klawiszem należy jeszcze raz potwierdzić wprowadzone dane. Po zatwierdzeniu danych kasa drukuje potwierdzenie zmiany.

USTAW CZAS LETNI

Umożliwia zmianę godziny na czas letni. Po zatwierdzeniu danych kasa drukuje potwierdzenie zmiany.

USTAW CZAS ZIMOWY

Umożliwia zmianę godziny na czas zimowy. Po zatwierdzeniu danych kasa drukuje potwierdzenie zmiany.

Programowanie PTU



Funkcja ta wykorzystywana jest do konfiguracji w kasie stawek VAT, które przyporządkowuje się do poszczególnych liter alfabetu (od A do G). Istnieje możliwość zaprogramowania automatycznej zmiany stawek z ustaloną datą. Zmiana PTU możliwa jest jedynie przy zaprogramowanym nagłówku i zerowych totalizerach:

Programowanie stawek PTU odbywa się z poziomu menu

2 KIEROWNIK → 3 KONFIGURACJA → 1 PARAMETRY OGÓLNE
→ 3 STAWKI PTU →

- 1 PROGRAMOWANIE PTU
- 2 INFORMACJA O ZMIANIE
- 3 ANULUJ ZMIANĘ

PROGRAMOWANIE STAWKI PTU

Kursorami  ,  lub za pomocą klawiszy numerycznych należy wybrać stawkę do programowania.



Po wybraniu (klawiszem ) stawki należy określić jej typ: wartość stawki, stawka zwolniona lub nieaktywna.

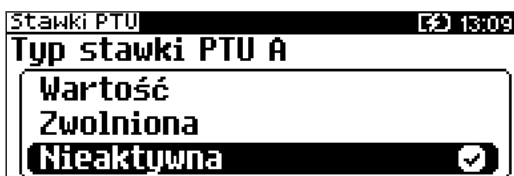

Po wybraniu typu „Wartość” należy ją określić.



Wartość stawki wpisujemy z klawiatury i zatwierdzamy klawiszem **RAZEM**. Kasa wraca do listy wyboru stawek.

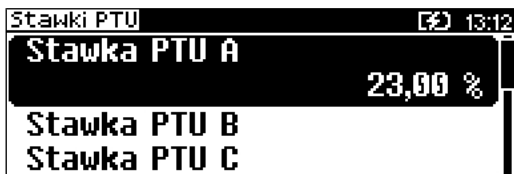

Zapisanie zmian w stawkach możliwe jest po przejściu i zatwierdzeniu (klawiszem **RAZEM**) ostatniej pozycji menu:

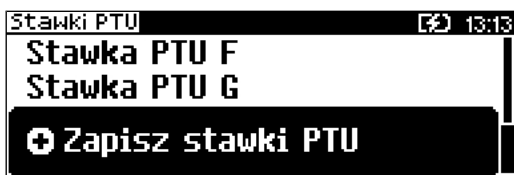

Przed zapisaniem stawek wyświetlane jest pole do wprowadzenia daty zmiany – kasa umożliwi zaprogramowanie stawek PTU z datą późniejszą.



Po zatwierdzeniu aktualnej daty, kasa żąda wprowadzenia 6 - cyfrowego kodu. Jeżeli zostanie wybrana data przyszła, przed wpisaniem kodu zostanie wyświetlone pole, umożliwiające ustalenie, czy przed wykonaniem zmiany stawek będzie trzeba tę operację potwierdzić (z klawiatury).

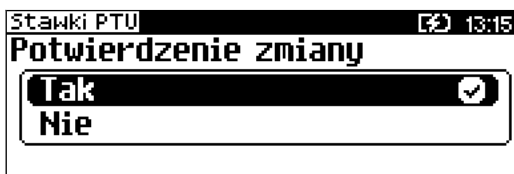

Zatwierdzenie błędnego kodu powoduje wyświetlenie komunikatu:

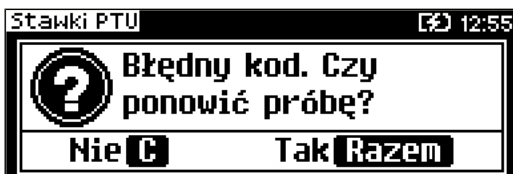

Potwierdzenie klawiszem **RAZEM** powoduje wygenerowanie nowego kodu i powrót do pola przepisania kodu.

Rezygnacja - klawisz **C|o** - wyświetlenie komunikatu



Po skasowaniu komunikatu kasa wraca do pozycji 1 Programowanie PTU.

Po przepisaniu i potwierdzeniu poprawnego kodu, w przypadku programowania zmiany stawek z datą przyszłą następuje zapisanie wykonanych ustawień i powrót do pozycji 'Programowanie PTU'.

Jeśli wybrano datę bieżącą, zostanie wyświetlone pytanie:

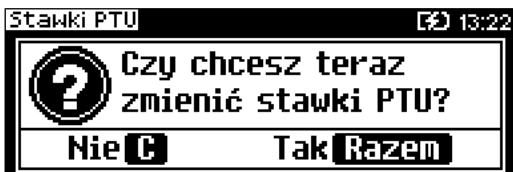

Po potwierdzeniu następuje programowanie i wydruk zmiany stawek PTU.

Jeżeli została zaprogramowana automatyczna zmiana stawek PTU, po zmianie daty na ustawioną lub pierwszym włączeniu kasy w tym dniu wyświetlany jest komunikat:



Następuje restart kasy, po włączeniu, jeśli zaprogramowana zmiana stawek wymaga potwierdzenia (patrz wyżej), wyświetlane jest pytanie:

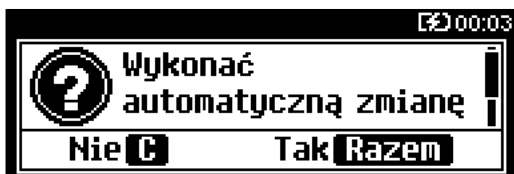

Naciśnięcie **C** powoduje anulowanie zmiany, naciśnięcie – **RAZEM** zmianę stawek PTU potwierdzoną wydrukiem. Jeżeli w momencie zaprogramowanej zmiany stawek (po restarcie) totalizery sprzedaży są niezerowe, automatycznie wykonywany jest raport dobowy (bez konieczności potwierdzania daty), a dopiero po nim następuje programowanie nowych stawek.



Zaprogramowanie stawek ze złą datą powoduje konieczność wymiany modułu fiskalnego!

INFORMACJA O ZMIANIE

Wybranie pozycji menu „Informacja o zmianie” wyświetla informację na temat zaprogramowanej wcześniej automatycznej zmiany stawek PTU (o ile zmiana taka była wcześniej ustawiona).

ANULUJ ZMIANĘ

Pozycja menu „Anuluj zmianę” służy do anulowania zaprogramowanej wcześniej automatycznej zmiany stawek PTU. Wybranie tej opcji spowoduje wyświetlenie ostatecznego pytania o anulowanie operacji zmiany stawek, które możemy zatwierdzić klawiszem **RAZEM**.

Numer kasy

Jest to numer (od 0 do 99999999) pozwalający zidentyfikować kasę pracującą w systemie komputerowym. Jest on drukowany w stopce wszystkich dokumentów. Dzięki temu można jednoznacznie przypisać dokument do stanowiska kasowego.

Numer kasy jest definiowany w menu

2 KIEROWNIK → 3 KONFIGURACJA → 1 PARAMETRY OGÓLNE
→ 4 NUMER KASY

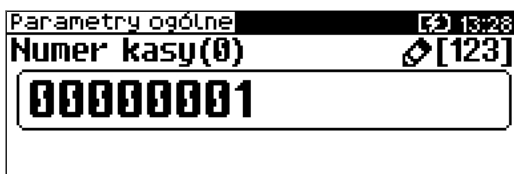

Numer kasy wpisujemy zgodnie z regułami podanymi w rozdziale **EDYCJA LICZB**. Wpisany numer należy zatwierdzić klawiszem **RAZEM**.

Kody autoryzacji

Pozycja ta umożliwia wpisanie kodu autoryzacyjnego kasy, reset już wpisanych kodów, wydruk kodów i wpisanie kodu terminala płatniczego.

Funkcja jest dostępna w menu
2 KIEROWNIK → 3 KONFIGURACJA → 1 PARAMETRY OGÓLNE →
5 KODY AUTORYZACJI
→ 1 WPISZ KOD
→ 2 RESETUJ KODY
→ 3 WYDRUK KODÓW
→ 4 KODY TERMINALA

WPISZ KOD

Po zatwierdzeniu tej pozycji wyświetlane jest pole do podania odpowiedniego kodu autoryzacyjnego. Zatwierdzenie błędnego kodu powoduje wyświetlenie informacji o błędzie.

RESETUJ KODY

Pozycja umożliwia wykasowanie dotychczas wpisanych kodów przez wpisanie kodu resetującego. Po resecie kodów kasa jest autoryzowana na 30 dni.

WYDRUK KODÓW

Zatwierdzenie tej pozycji powoduje wydrukowanie dokumentu zawierającego wpisane kody autoryzacyjne.

KODY TERMINALA

Pozycja umożliwia podanie kodu autoryzacyjnego dla danego terminala płatniczego. Bez podania kodu terminal nie jest aktywny.

Kwoty w groszach

Funkcja znajduje się w menu:

2 KIEROWNIK → 3 KONFIGURACJA → 2 KONFIGURACJA SPRZEDAŻY
→ 1 KWOTY W GROSZACH

Ustawienie to określa sposób, w jaki wprowadzona kwota będzie interpretowana przez kasę.

Dotyczy to cen w trybie programowania oraz cen, kwot wpłat i wypłat w trybie sprzedaży.

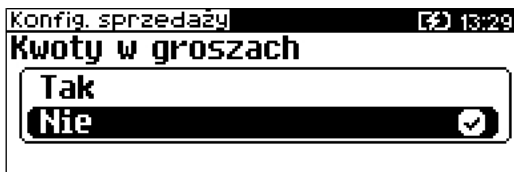

Wybór ustawienia na **Tak** oznacza, że wprowadzona wartość (jeżeli nie zawiera przecinka dziesiętnego) oznacza liczbę groszy czyli np. wprowadzona wartość 200 będzie zinterpretowana przez kasę jako 2,00.

Ustawienie to nie ma wpływu na sposób wpisywania ilości podczas sprzedaży.

Konfiguracja rabatów / narzutów „z ręki”

Funkcja znajduje się w menu:

2 KIEROWNIK → 3 KONFIGURACJA → 2 KONFIGURACJA SPRZEDAŻY
→ 2 RABAT/NARZUT 'Z RĘKI'

Funkcja ta określa zasady, wg których kasjerzy będą mogli udzielać podczas sprzedaży rabatów i narzutów tzw. z ręki, czyli definiowanych w trakcie wystawiania paragonu. Należy pamiętać, że ustalona w tym miejscu konfiguracja dotyczy tych operatorów, którzy mają nadane uprawnienia do rabatów / narzutów z ręki (patrz „Programowanie kasjerów”). W menu określamy limity oraz łączenie rabatów / narzutów.

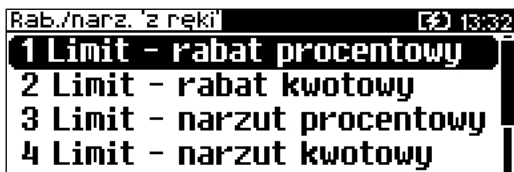

LIMITY RABATÓW / NARZUTÓW

Kasa umożliwia określenie limitu dla każdego typu operacji.



Limit dotyczy operacji na jednym paragonie.

Pozycje od 1 do 4 w menu umożliwiają określenie limitów rabatów procentowych, rabatów kwotowych, narzutów procentowych i narzutów kwotowych.

Po wybraniu klawiszami ,  i zatwierdzeniu klawiszem  odpowiedniej pozycji możliwe jest określenie limitu, jaki będzie obowiązywać operatorów przy każdej transakcji.



Należy wpisać odpowiednią wartość, a następnie zatwierdzić klawiszem .

ŁĄCZENIE RABATÓW / NARZUTÓW

Kolejne pozycje menu (5 i 6) określają, czy udzielony do paragonu rabat bądź narzut będzie mógł być sumowany z innymi ewentualnymi operacjami tego samego typu (rabat „z ręki” z innymi rabatami np. automatycznymi, narzut „z ręki” z innymi narzutami).

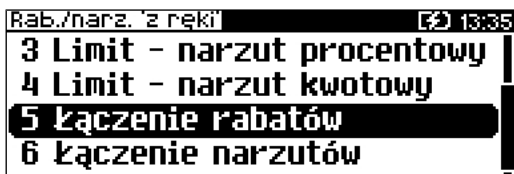

Domyślna forma płatności

Funkcja znajduje się w menu:

2 KIEROWNIK → 3 KONFIGURACJA → 2 KONFIGURACJA SPRZEDAŻY
→ 3 DOMYŚLNA FORMA PŁATNOŚCI

Kasa POSNET ERGO umożliwia ustawienie domyślnej formy płatności, która będzie używana do zakończenia paragonu. Po wybraniu tej pozycji wyświetla się lista zaprogramowanych form płatności.



Wyboru należy dokonać klawiszami , , a następnie zatwierdzić klawiszem .

Następnie należy podać czy informacja o danej formie płatności ma być drukowana na paragonie(TAK/NIE).

Obowiązkowa wpłata

Funkcja znajduje się w menu:

2 KIEROWNIK → 3 KONFIGURACJA → 2 KONFIGURACJA SPRZEDAŻY
→ 4 OBOWIĄZKOWA WPLATA

Funkcja pozwala określić, czy podczas domyślną formą płatności (np. gotówką) w zakończeniu paragonu kasa będzie wymagała od operatora wprowadzenia wartości wpłaty dokonanej przez klienta w celu automatycznego wyliczenia reszty. Skonfigurowanie tej funkcji na TAK pozwala uniknąć błędów obrachunkowych.



Wyboru należy dokonać klawiszami  ,  , a następnie zatwierdzić klawiszem  .

Sprawdzanie ceny

Funkcja znajduje się w menu:

2 KIEROWNIK → 3 KONFIGURACJA → 2 KONFIGURACJA SPRZEDAŻY
→ 5 SPRAWDZANIE CENY

Funkcja ta określa czy w trybie sprzedaży będzie możliwe sprawdzanie ceny towaru przez kasjera.

Uaktywnienie tej funkcji umożliwia sprawdzanie ceny na stanowisku sprzedaży, przez co nie jest wymagane instalowanie dodatkowych urządzeń typu PRICE CHECKER (weryfikator cen) na hali sklepowej.

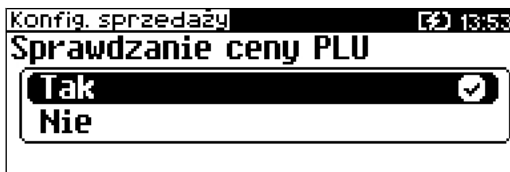

Wyboru należy dokonać klawiszami  ,  , a następnie zatwierdzić klawiszem  .

Kontrola stanu kasy

Funkcja znajduje się w menu:

2 KIEROWNIK → 3 KONFIGURACJA → 2 KONFIGURACJA SPRZEDAŻY
→ 6 KONTROLA STANU KASY

Włączenie tej funkcji powoduje, że kasa kontroluje stan kasy nie pozwalając wykonać wypłaty lub wydać reszty, jeżeli wartość reszty jest wyższa niż stan kasy. Kontrolowany jest również maksymalny możliwy stan kasy – jeżeli kwota wpłaty lub zapłaty za sprzedany towar może spowodować przekroczenie tej wartości, zgłaszany jest odpowiedni komunikat i operacja nie może być wykonana. Kontrola ta odbywa się dla każdej formy płatności osobno (również dla walut). Funkcja ta jest niezwykle przydatna w sklepach, w których każdy kasjer zawsze rozlicza się z zawartości szuflady na koniec swojej zmiany. Jeżeli kontrola stanu kasy jest wyłączona i stan kasy został przekroczony, włączenie tej kontroli jest możliwe tylko po wykonaniu raportu zmianowego, który m.in. powoduje zerowanie stanu kasy.



Wyboru należy dokonać klawiszami , , a następnie zatwierdzić klawiszem .

Klawisz „KOD”

Funkcja znajduje się w menu:

2 KIEROWNIK → 3 KONFIGURACJA → 2 KONFIGURACJA SPRZEDAŻY
→ 7 KLAWISZ „KOD”

Funkcja ta określa według jakiego identyfikatora będą wyszukiwane towary podczas sprzedaży, w przypadku wprowadzania ich numerów z klawiatury.



Dostępne są następujące ustawienia:

- kod + nr PLU - towar jest wyszukiwany po kodzie kreskowym, a następnie po numerze PLU;
- kod towaru - towar jest wyszukiwany po kodzie kreskowym;
- nr PLU - towar jest wyszukiwany po numerze PLU;

Wyboru należy dokonać klawiszami , , a następnie zatwierdzić klawiszem .

Tryb sprzedaży

Funkcja znajduje się w menu:



2 KIEROWNIK → 3 KONFIGURACJA → 2 KONFIGURACJA SPRZEDAŻY
→ 8 TRYB SPRZEDAŻY

Kasa POSNET ERGO umożliwia sprzedaż dwoma sposobami. Pierwszy (Standardowy) jest dedykowany dla Użytkowników sprzedających głównie przy wykorzystaniu czytnika kodów kreskowych.

Drugi (Widoczne nazwy II) jest przeznaczony dla użytkowników wybierających towary podczas sprzedaży głównie wpisując ich kod z klawiatury.

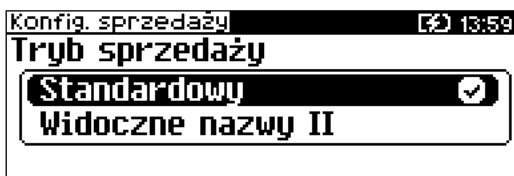
Oba tryby są dokładnie opisane na początku części niniejszej instrukcji.



Dodatkowym ustawieniem dla trybu „Widoczne nazwy II” jest przypisanie klawisza  tak by działał jak klawisz . Podczas wyświetlania numeru PLU, nazwy lub nazwy z notatnika, powoduje wyświetlenie pola edycji ilości.



Kody prasowe

Funkcja znajduje się w menu:

2 KIEROWNIK → 3 KONFIGURACJA → 2 KONFIGURACJA SPRZEDAŻY
→ 9 KODY PRASOWE

Kasa POSNET ERGO umożliwia obsługę kodów prasowych, które oprócz standardowego kodu EAN 13 zawierają tzw. „add-on” -2 lub 5 cyfrowy, będący kodem kolejnego numeru gazety. Funkcja ta pozwala m.in. na lepszą kontrolę zwracanych gazet.

Uruchomienie obsługi dodatkowych kodów 2 i 5 cyfrowych odbywa się niezależnie. Domyślnym ustawieniem jest NIE.

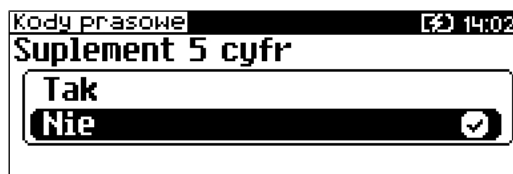
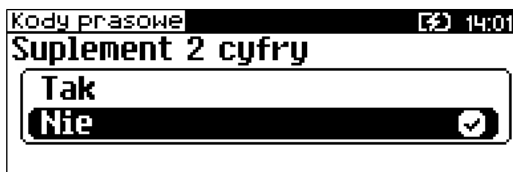

W obu przypadkach wyboru należy dokonać klawiszami ,  a następnie zatwierdzić klawiszem .

Podsumowanie rabatów/narzutów

Funkcja znajduje się w menu:

2 KIEROWNIK → 3 KONFIGURACJA → 2 KONFIGURACJA SPRZEDAŻY
→ 10 PODSUMOWANIE RABAT/NARZUT

Kasa POSNET ERGO umożliwi wydrukowanie sumy kwot rabatów/narzutów w obrębie danego paragonu. Domyślnym ustawieniem jest NIE.

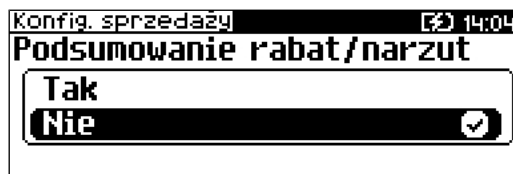

Wyboru należy dokonać klawiszami ,  a następnie zatwierdzić klawiszem .

NIP nabywcy

Funkcja znajduje się w menu:

2 KIEROWNIK → 3 KONFIGURACJA → 2 KONFIGURACJA SPRZEDAŻY
→ 11 NIP NABYWCY

Kasa POSNET ERGO umożliwi konfigurację sposobu drukowania NIPu nabywcy na paragonie.

Domyślnie ustawiona jest czcionka standardowa.



Wyboru należy dokonać klawiszami , , a następnie zatwierdzić klawiszem .

Po zatwierdzeniu wybranego ustawienia należy zdefiniować limit wartości paragonu, do jakiego możliwe jest drukowanie na nim NIPu nabywcy.



Ustawienie wartości różnej od '0,00' oznacza, że NIP nabywcy będzie drukowany na paragonie do danej kwoty.

Ustawienie wartości '0,00' oznacza brak ustawionego limitu (brak ograniczenia).

Tryb blokowy

Funkcja znajduje się w menu:

2 KIEROWNIK → 3 KONFIGURACJA → 2 KONFIGURACJA SPRZEDAŻY
→ 12 TRYB BLOKOWY

Funkcja umożliwia ustawienie w jaki sposób ma być drukowany paragon. Czy dane mają być buforowane i wydruk następuje po zakończeniu transakcji (ustawienie **TAK**), czy wydruk jest wykonywany na bieżąco podczas nabijania kolejnych pozycji (ustawienie **NIE**).

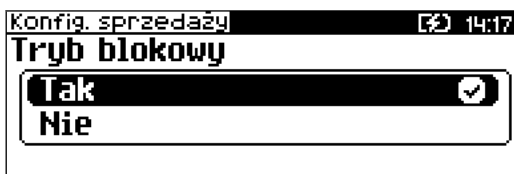

15. Konfiguracja sprzętu

Wyświetlacz operatora

Konfiguracja odbywa się w menu:





2 KIEROWNIK → 3 KONFIGURACJA → 3 KONFIGURACJA SPRZĘTU → 2 WYŚWIETLACZ OPERATORA →

- 1 KONTRAST WYŚWIETLACZA
- 2 PODŚWIETLENIE
- 3 JASNOŚĆ PODŚWIETLENIA
- 4 CZAS ZANIKU PODŚWIETLENIA
- 5 WYGLĄD

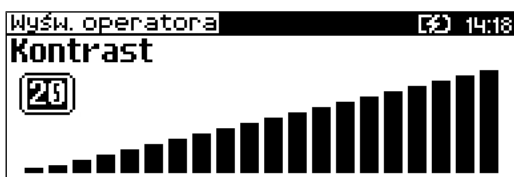
REGULACJA KONTRASTU

Kontrast wyświetlacza operatora jest regulowany w zakresie 1 – 20.









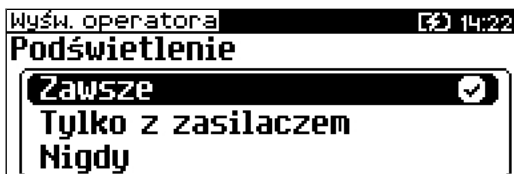

Za pomocą klawiszy  i  należy ustawić wybraną wartość kontrastu, bądź wpisać ją używając klawiszy numerycznych. Zmiana kontrastu jest natychmiast widoczna na wyświetlaczu. Wybraną wartość należy zatwierdzić klawiszem . Przytrzymanie klawisza  powoduje wyjście z ustawień bez zmiany tego parametru.

USTAWIENIE PODŚWIETLENIA

Ta pozycja pozwala określić, w jakich przypadkach ma być włączone podświetlenie wyświetlacza operatora. Do wyboru są następujące opcje:

- | | |
|---------------------------|---|
| Nigdy | podświetlenie jest wyłączone na stałe; |
| Zawsze | podświetlenie jest włączone niezależnie od źródła zasilania; |
| Tylko z zasilaczem | podświetlenie jest włączone tylko przy zasilaniu zewnętrznym. |



Za pomocą klawiszy ,  lub , ,  należy wybrać odpowiednią opcję i zatwierdzić klawiszem . Opcja aktywna jest oznaczona symbolem .

REGULACJA JASNOŚCI PODŚWIETLENIA

Jasność podświetlenia wyświetlacza jest regulowana w zakresie **1 – 20**.

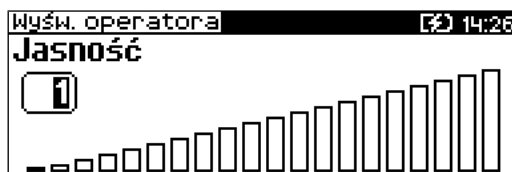

Działanie klawiszy jest identyczne jak w regulacji kontrastu.





CZAS ZANIKU PODŚWIETLENIA

Funkcja ta pozwala określić po jakim czasie bezczynności podświetlenie zostanie automatycznie wygaszone. Służy ona oszczędzeniu energii i jest przydatna szczególnie przy pracy z akumulatora.

Czas zaniku podświetlenia jest określony w sekundach i zawiera się w przedziale od 0 do 999.

Ustawienie 0 oznacza, że podświetlenie nie będzie automatycznie wyłączone (funkcja jest nieaktywna).



Posługując się klawiszami ,  należy ustawić odpowiedni czas zaniku podświetlenia, bądź wpisać go używając klawiszy numerycznych. Wybraną wartość należy zatwierdzić klawiszem . Przytrzymanie klawisza  powoduje wyjście z ustawień bez zmiany tego parametru.

WYGLĄD

Funkcja pozwala na odwrócenie barw wyświetlanych informacji na wyświetlaczu. Do wyboru są dwa ustawienia:

- Standardowy,

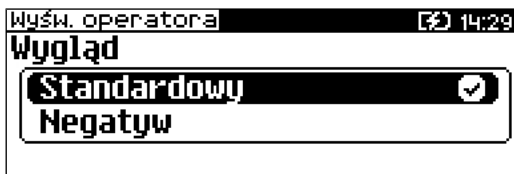

- Negatyw,



Wyświetlacz klienta

Konfiguracja odbywa się w menu:

```
2 KIEROWNIK → 3 KONFIGURACJA → 3 KONFIGURACJA SPRZĘTU →  
1 WYŚWIETLACZ KLIENTA  
→ 1 KONTRAST WYŚWIETLACZA  
→ 2 PODŚWIETLENIE  
→ 3 JASNOŚĆ PODŚWIETLANIA  
→ 4 WYGLĄD
```

Powyższe operacje należy wykonywać zgodnie z opisem poszczególnych funkcji opisanych w poprzednim podrozdziale **Wyświetlacz operatora**.

Wydruk



Konfiguracja odbywa się w menu:

```
2 KIEROWNIK → 3 KONFIGURACJA → 3 KONFIGURACJA SPRZĘTU →  
3 WYDRUK →  
1 JAKOŚĆ WYDRUKU  
2 WYDRUKI NA KOPII  
3 OSZCZĘDNOŚĆ PAPIERU  
4 WYDRUKI ZMIAN PLU
```

JAKOŚĆ WYDRUKU

Pozycja umożliwia ustawienie parametru określającego poziom zaciemnienia druku.



Posługując się klawiszami  ,  należy ustawić odpowiednią wartość (zakres 1-4) lub wpisać ją używając klawiszy numerycznych, następnie zatwierdzić klawiszem  .







Powyższe ustawienie może mieć wpływ na szybkość oraz poziom hałasu podczas drukowania.

WYDRUKI NIEFISKALNE

Pozycja umożliwia wybór, czy wydruki niefiskalne mają być drukowane na oryginale i zapisywane na kopii, czy tylko zapisywane na kopii.



Posługując się klawiszami  ,  należy wybrać odpowiednie ustawienie (Oryginał / kopia lub Kopia), następnie zatwierdzić klawiszem  .
Opcja aktywna jest oznaczona symbolem  .

OSZCZĘDNOŚĆ PAPIERU

Pozycja umożliwia ustawienie, czy po zakończeniu drukowania dokumentu ma być drukowana część nagłówka następnego dokumentu, co zmniejszy odstęp między wydrukami. W przypadku ustawienia grafiki oszczędność papieru jest wyłączona.

Działanie klawiszy jest identyczne jak przy konfiguracji wydruków na kopii.

WYDRUKI ZMIAN PLU

Pozycja umożliwia wybór, czy wydruki zmian w bazie PLU (raport komunikacji) wykonywanych za pomocą protokołu komunikacyjnego mają być tylko zapisywane na kopii, czy również drukowane na oryginale.

Działanie klawiszy jest identyczne jak przy konfiguracji wydruków na kopii.

Zasilanie

Konfiguracja odbywa się w menu

2 KIEROWNIK → 3 KONFIGURACJA → 3 KONFIGURACJA SPRZĘTU →
4 ZASILANIE
→ 1 ŁADOWANIE PRZEZ USB
→ 2 TRYB PRACY AKUMULATORA

Ładowanie przez USB

Funkcja umożliwia ładowanie akumulatora z podłączonego źródła USB.

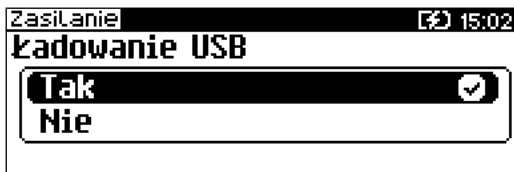

Działanie klawiszy jest identyczne jak przy konfiguracji dźwięków klawiszy.

Tryb pracy akumulatora

Ta pozycja pozwala określić, czy akumulator ma pracować w trybie oszczędnym lub normalnym.

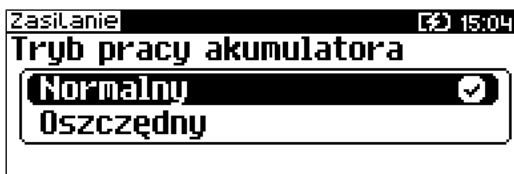

Do wyboru są następujące opcje:

Normalny

zalecany jest gdy urządzenie pracuje jako kasa mobilna, akumulator jest ładowany do 100%.

Oszczędny

zalecany jest gdy urządzenie pracuje jako kasa stacjonarna, akumulator jest ładowany do około 80% co wydłuża jego żywotność.

Działanie klawiszy jest identyczne jak przy konfiguracji ładowania przez USB.

Klawiatura

Konfiguracja odbywa się w menu

2 KIEROWNIK → 3 KONFIGURACJA → 3 KONFIGURACJA SPRZĘTU →
5 KLAWIATURA
→ 1 DŹWIEKI KLAWISZY
→ 2 PODŚWIETLENIE
→ 3 JASNOŚĆ PODŚWIETLENIA
→ 4 CZAS ZANIKU PODŚWIETLENIA

Dźwięki klawiszy

Funkcja pozwala na wyłączenie lub włączenie dźwięków klawiszy.



Działanie klawiszy jest identyczne jak przy konfiguracji wydruków na kopii.

Podświetlenie

Ta pozycja pozwala określić, w jakich przypadkach ma być włączone podświetlenie klawiatury.

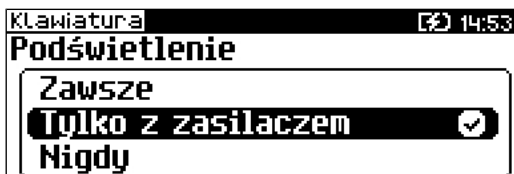

Do wyboru są następujące opcje:

- | | |
|---------------------------|--|
| Nigdy | podświetlenie jest wyłączone na stałe; |
| Zawsze | podświetlenie jest włączone niezależnie od źródła zasilania; |
| Tylko z zasilaczem | podświetlenie jest włączone tylko przy zasilaniu. |

Działanie klawiszy jest identyczne jak przy konfiguracji wydruków na kopii.

Jasność podświetlenia

Ta pozycja pozwala określić poziom podświetlenia klawiatury.



Działanie klawiszy tak jak w przypadku konfiguracji wyświetlacza operatora.

Czas zaniku podświetlenia

Funkcja ta pozwala określić po jakim czasie bezczynności podświetlenie zostanie automatycznie wygaszone. Służy ona oszczędzeniu energii i jest przydatna szczególnie przy pracy z wewnętrznego akumulatora.



Czas zaniku podświetlenia jest określony w sekundach i zawiera się w przedziale od 0 do 999.

Ustawienie 0 oznacza, że podświetlenie nie będzie automatycznie wyłączane (funkcja jest nieaktywna).

Działanie klawiszy tak jak w przypadku konfiguracji wyświetlacza operatora.

Usługi PC

```
Ustawienia parametrów współpracy z komputerem są możliwe w menu
2 KIEROWNIK → 3 KONFIGURACJA → 3 KONFIGURACJA SPRZĘTU → 6
USŁUGI PC
→ 1 POŁĄCZENIA PC
→ 2 BUFOR POZYCJI PARAGONOWYCH
→ 3 MONITOR TRANSAKЦИИ
→ 4 TUNELOWANIE PORTÓW COM
→ 5 ODCZYT KE
```

POŁĄCZENIA PC

Funkcja umożliwia konfigurację do 2 połączeń PC.

Jeżeli żadne połączenie nie jest jeszcze skonfigurowane, po zatwierdzeniu 'Połączenia PC' wyświetlana jest lista, zawierająca jedną pozycję 'Nowe połączenie PC (1)', umożliwiającą skonfigurowanie pierwszej funkcji tego typu.

Następnie należy podać:

– NAZWĘ POŁĄCZENIA

Pozycja pozwala na wpisanie nazwy dla danego połączenia do 12 znaków. Domyślnie jest wyświetlana nazwa 'Połączenie X'. Gdzie 'X' oznacza numer rekordu.



– INTERFEJS

W pierwszej kolejności należy wybrać port, który będzie wykorzystywany w kasie do komunikacji z komputerem.

Opcje możliwe do wyboru to: **NIEAKTYWNY** lub **USB**. Jeśli do kasy jest podłączony dodatkowo Posnet Multiport możliwe ustawienia to **NIEAKTYWNY**, **COM 1**, **COM 2**, **USB**.



Ustawienie „NIEAKTYWNY” oznacza, że komunikacja z komputerem nie będzie skonfigurowana na żadnym porcie.



Wybór odpowiedniego portu za pomocą klawiszy  ,  , zatwierdzenie - klawisz  .

Następnie należy ustawić parametry transmisji zgodne z wymaganymi przez system, z którym kasa ma współpracować.

Dla połączenia RS (zatwierdzenie **COM1 - COM2**) należy kolejno ustawić w kasie parametry:

- prędkość transmisji – możliwe ustawienia: 1200, 2400, 4800, 9600, 19200, 38400, 57600, 115200;
- bit stop – możliwe ustawienia: 1 lub 2;
- parzystość – możliwe ustawienia: Brak, Parzyste, Nieparzyste;
- sterowanie przepływem – możliwe ustawienia: Brak, RTS/CTS (COM 1 i COM 2).

Parametr bity danych jest w kasie ERGO ustawiony na stałe na 8.

Odpowiednie ustawienie należy wybrać za pomocą klawiszy  ,  i zatwierdzić  . Po zatwierdzeniu ustawienia parametru wyświetlany jest kolejny, czyli po zatwierdzeniu prędkości wyświetlany jest bit stop, itd. Zatwierdzenie ustawienia sterowania przepływem powoduje zapis konfiguracji portu COM.



PRZYKŁAD:

SYSTEM	KASA
115200	115200
1	1
Brak	Brak
RTS/CTS	RTS/CTS

Po zatwierdzeniu **TCP** (połączenie WiFi, Ethernet) należy podać numer portu, na którym będzie się odbywała komunikacja z komputerem. Dostępne numery portów 1-49151.

– **BUFOR DOMYŚNY**

Pozycja umożliwia wybór bufora pozycji paragonowych dla połączenia z listy buforów zdefiniowanych w kasie.

Wybór odpowiedniego ustawienia za pomocą klawiszy  ,  ,



zatwierdzenie - klawisz  .

– **STRONĘ KODOWĄ**





Pozycja umożliwia wybór strony kodowej, jaka będzie używana przy transmisji z komputerem. Dostępne są standardy: WINDOWS 1250, MAZOVIA, LATIN 2.

Wyboru odpowiedniego ustawienia można dokonać na dwa sposoby.

Sposób 1:

Klawiszami  ,  można wybrać odpowiednie ustawienie bez konieczności wchodzenia do funkcji.

Sposób 2:

Klawiszem  wywoływana jest dana pozycja, następnie klawiszami  ,  należy wybrać odpowiednie ustawienie i potwierdzić klawiszem  .

– **LOGOWANIE ZDALNE**

Aktywacja funkcji powoduje, że przy komunikacji z komputerem, dopiero po zdalnym „zalogowaniu się” kasa udostępnia swoje zasoby.

Po zatwierdzeniu 'Tak' – funkcja aktywna, należy zaprogramować hasło zdalnego logowania (alfanumeryczne, do 16 znaków).

Hasło to, w celu zalogowania, musi zostać podane zdalnie z zewnętrznego programu (np. magazynowego) współpracującego z kasą.

Zapisanie ustawień programowanego połączenia następuje po zatwierdzeniu pozycji 'Zapisz ustawienia'.

Konfiguracja już zaprogramowanego połączenia PC pozwala je edytować lub usunąć (patrz „Programowanie – edytuj kasę”).

BUFOR POZYCJI PARAGONOWYCH

Pozycja umożliwia skonfigurowanie buforów pozycji paragonowych. W buforze tym mogą być przechowywane informacje na temat wykonywanych operacji, co umożliwia dokładne śledzenie stanu kasy przez system komputerowy. Bufor jest przeznaczony do przechowywania danych z paragonów i innych dokumentów kasjerskich (wpłaty/wypłaty; rozliczenia opakowań, inwentaryzacja, zamówienia) oraz raportów dobowych.

Kasa POSNET ERGO umożliwia zaprogramowanie do 5 buforów pozycji, każdy bufor można przypisać do jednego połączenia sieciowego (patrz opis wyżej).

Istnieje również możliwość obsługi kilku buforów za pomocą jednego połączenia, ale wymaga to specjalnej obsługi ze strony programu magazynowego.

Po zatwierdzeniu 'BUFOR POZYCJI' wyświetlana jest lista, zawierająca jedną pozycję 'Nowy bufor (1)', umożliwiającą skonfigurowanie pierwszej funkcji tego typu.

W pierwszej kolejności należy podać nazwę bufora pozycji do 12 znaków.

Domyślnie podpowiedziana jest nazwa 'Bufor X'. Gdzie 'X' oznacza numer rekordu, który jest programowany.

Następnie należy wybrać czy bufor ma być obsługiwany czy nie.

'Nie' – bufor nieobsługiwany – po zatwierdzeniu 'Zapisz ustawienia', w pamięci kasy zostanie zapisana nazwa bufora ale nie będzie on obsługiwany;
'Tak' – bufor obsługiwany – wyświetlenie ekranów umożliwiających dalsze ustawienia:

- czy kasa będzie informować system komputerowy o poziomie zapelnienia bufora,
- poziom zapelnienia, przy którym taka informacja będzie generowana (wartość procentową progu zapelnienia bufora należy wpisać z klawiatury),
- czy po zapelnieniu bufora sprzedaż ma być blokowana,
- czy kasjer ma być informowany o stopniu zapelnienia bufora odpowiednim komunikatem na wyświetlaczu operatora.



Definiowanie parametrów Wartość procentowa i informowanie kasjera jest dostępne przy ustawieniu parametru Sygnalizacja stanu na 'Tak'.

Po zatwierdzeniu ustawienia jednego parametru wyświetlany jest kolejny.
Aby zapisać cały bufor należy wybrać pozycję „Zapisz ustawienia”.

MONITORY TRANSAKCJI

2 KIEROWNIK → 3 KONFIGURACJA → 3 KONFIGURACJA SPRZĘTU
→ 5 USŁUGI PC → 3 MONITORY TRANSAKCJI

Pozycja umożliwia dodanie nowego lub zmianę konfiguracji już zaprogramowanego monitora transakcji.
Funkcjonalność jest przeznaczona głównie dla integracji z systemami monitoringu. Kasa wysyła informacje o aktualnie wykonywanych na niej operacjach.

Należy zaprogramować nazwę monitora, port i parametry transmisji.
Nazwa nie może być pusta i musi być unikalna. W urządzeniu można zaprogramować do 4 monitorów transakcji.

TUNELOWANIE PORTÓW COM

2 KIEROWNIK → 3 KONFIGURACJA → 3 KONFIGURACJA SPRZĘTU
→ 5 USŁUGI PC → 4 TUNELOWANIE PORTÓW COM

Pozycja umożliwia dodanie nowego lub zmianę ustawień już skonfigurowanego tunelowania COM.

Konfiguracja tunelowania odbywa się w analogiczny sposób jak konfiguracja Połączeń PC (rozdział **Usługi PC**).

Należy zaprogramować nazwę tunelowania, interfejs, port diagnostyczny, port danych.

Nazwa nie może być pusta i musi być unikalna. W urządzeniu można zaprogramować do 2 tunelowań.

ODCZYT KE

2 KIEROWNIK → 3 KONFIGURACJA → 3 KONFIGURACJA SPRZĘTU
→ 5 USŁUGI PC → 5 ODCZYT KE

Pozycja umożliwia ustawienie portu UDP do odczytu kopii elektronicznej przez protokół FSP.

'Nieaktywny' – ustawienie sprawia, że nie da się odczytać KE bezpośrednio przez port UDP.

'UDP' – powoduje wyświetlenie ekranu do podania numeru portu UDP z zakresu 1000 – 49151.

Interfejsy połączeń

Ustawienia parametrów współpracy z komputerem są możliwe w menu
2 KIEROWNIK → 3 KONFIGURACJA → 3 KONFIGURACJA SPRZĘTU
→ 7 INTERFEJSY POŁĄCZEŃ
→ 1 WIFI
→ 2 MODEM GPRS
→ 3 BLUETOOTH

WIFI

Pozycja zawiera funkcje umożliwiające konfigurację kasy do połączenia WiFi.





Pozycja jest dostępna w kasach, które są wyposażone dodatkowo w Posnet Multiport z modułem WiFi.

Po zatwierdzeniu wyświetlane jest podmenu:



Status

Pozycja umożliwia włączenie lub wyłączenie połączenia WiFi.



Wyboru odpowiedniego ustawienia za pomocą klawiszy  ,  ,
zatwierdzenie - klawisz  .

TCP/IP

Po zatwierdzeniu pozycji TCP/IP wyświetlana jest lista pozycji

- **Adres IP;**
- **Maska podsieci;**

- **Brama;**
- **Preferowany DNS;**
- **Alternatywny DNS;**
- **DHCP;**
- **Zapisz ustawienia.**

Za pomocą klawiszy  ,  można przechodzić do kolejnych pozycji:

ADRES IP

Po zatwierdzeniu **Adres IP** wyświetlane jest pole umożliwiające wpisanie odpowiedniego adresu.

Jeżeli kasa ma pracować w sieci lokalnej (LAN), adres IP musi być zgodny z ustawieniami danej sieci.

W przypadku pracy kasy w sieci rozległej (WAN) możliwe są ustawienia:

- podłączenie kasy bezpośrednio do sieci WAN – adres IP kasy jest globalny i widoczny w całej sieci WAN,
- podłączenie kasy za bramą – kasa posiada lokalny adres IP a brama przekierowuje ruch sieciowy,
- podłączenie kasy do sieci VPN – adres IP musi być zgodny z ustawieniami sieci VPN.

Adres należy wpisać za pomocą klawiszy numerycznych.

Zatwierdzenie wpisanych danych powoduje powrót do wyświetlania pozycji

Adres IP.

MASKA PODSIECI

Po zatwierdzeniu **Maska podsieci** wyświetlane jest pole umożliwiające wpisanie odpowiedniego adresu. Maskę podsieci należy skonfigurować analogicznie jak adres IP.

Zatwierdzenie wpisanych danych powoduje powrót do wyświetlania pozycji

Maska podsieci.

BRAMA

Po zatwierdzeniu **Brama** wyświetlane jest pole umożliwiające podanie odpowiedniego adresu.

W przypadku podłączenia kasy za bramą należy wpisać adres IP bramy, w przypadku pracy kasy w sieci bez bramy - adres IP kasy.

Zatwierdzenie wpisanych danych powoduje powrót do wyświetlania pozycji

Brama.

PREFEROWANY DNS

Po zatwierdzeniu Preferowany DNS wyświetlane jest pole umożliwiające podanie odpowiedniego adresu, który będzie wybierany w pierwszej kolejności.

ALTERNATYWNY DNS

Po zatwierdzeniu Alternatywny DNS wyświetlane jest pole umożliwiające podanie odpowiedniego adresu, który będzie wybierany jeżeli nie będzie można się połączyć z preferowanym adresem.

DHCP

Funkcja DHCP umożliwia automatyczne dobranie parametrów TCP/IP, w przypadku próby podłączenia do serwera, jeżeli serwer udostępnia taką możliwość.

Po zatwierdzeniu **DHCP** można wybrać, czy funkcja jest aktywna, czy nie (ustawienie TAK/NIE).

Włączenie DHCP powoduje, że nie można już ręcznie wpisać pozostałych parametrów, są dobierane automatycznie.

Zatwierdzenie wybranego ustawienia powoduje powrót do pozycji **DHCP**.

Zapisanie wpisanych parametrów TCP/IP następuje po zatwierdzeniu pozycji **Zapisz ustawienia**.

ADRES MAC

Po wybraniu tej pozycji jest możliwość zmiany 3 ostatnich znaków adresu MAC kasy.

Należy wpisać odpowiednią kombinację znaków i zatwierdzić klawiszem

RAZEM.

Adres MAC może zawierać znaki: 1, 2, 3, 4, 5, 6, 7, 8, 9, 0, A, B, C, D, E, F.

Wyszukiwanie sieci

Pozycja umożliwia wyszukanie i wyświetlenie dostępnych sieci, wybór odpowiedniej sieci spośród wyświetlanych, jak również usunięcie sieci lub dodanie nowej.



MODEM GPRS

Po zatwierdzeniu wyświetlane jest podmenu:



Status

Pozycja umożliwia włączenie lub wyłączenie połączenia przez modem GPRS.

Wybór odpowiedniego ustawienia za pomocą klawiszy  ,  ,
zatwierdzenie - klawisz **RAZEM**.

PIN

Pozycja umożliwia wpisanie numeru PIN (z zakresu od 4 do 8 znaków) z karty SIM. Zapamiętanie tego numeru powoduje, że nie będzie musiał on być wpisywany podczas inicjalizacji modemu.

Ustawienia

Pozycja umożliwia ustawienie parametrów, koniecznych do komunikacji za pośrednictwem modemu GPRS.

- Nazwa użytkownika.

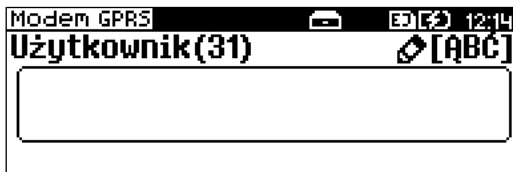

- Hasło.

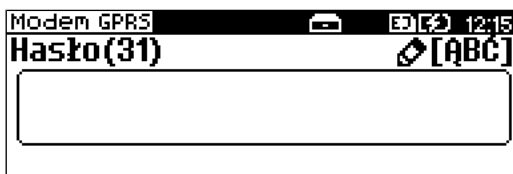

- Punkt dostępu.



- Timeout



- Dodatkowa komenda 1



- Dodatkowa komenda 2



Port

Pozycja umożliwia skonfigurowanie portu.



Konfiguracja odbywa się w analogiczny sposób jak konfiguracja portu urządzeń zewnętrznych (rozdział **Urządzenia zewnętrzne**).

Należy podać prędkość, bit stop, parzystość, sterowanie przepływem.

Zatwierdzenie portu COM, który jest zajęty (przypisany do innej funkcji/urządzenia) powoduje wyświetlenie komunikatu



XXXXXXXXXX – nazwa funkcji lub urządzenia.

Klawiszami ,  możemy odczytać dalszą część komunikatu.

Naciśnięcie klawisza  powoduje rezygnację ze zmiany ustawień i

powrót na pozycję Interfejs, naciśnięcie  – przejście do edycji parametrów portu. Zatwierdzenie parametrów portu powoduje zmianę poprzednich ustawień: przypisanie portu do komunikacji z komputerem i ustawienie urządzenia/funkcji poprzednio do niego przypisanej jako NIEAKTYWNY.

BLUETOOTH





Pozycja jest dostępna w kasach, które są wyposażone dodatkowo w Posnet Multiport z modulem WiFi.

Po zatwierdzeniu wyświetlane jest podmenu:



Status

Pozycja umożliwia włączenie lub wyłączenie połączenia bluetooth.
Wybór odpowiedniego ustawienia za pomocą klawiszy  ,  ,
zatwierdzenie - klawisz  .

Parowanie

Po wybraniu tej pozycji kasa uruchomi proces parowania.

Nazwa

Należy wprowadzić nazwę, pod jaką drukarka będzie identyfikowana przez zewnętrzne urządzenia.

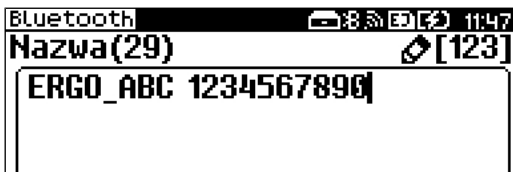

Urządzenia

Po wybraniu tej pozycji wyświetlane są wszystkie sparowane urządzenia.

Urządzenia zewnętrzne

Pracę poszczególnych urządzeń i parametry portów definiuje menu
2 KIEROWNIK → 3 KONFIGURACJA → 3 KONFIGURACJA SPRZĘTU
→ 7 URZĄDZENIA ZEWNĘTRZNE

Konfiguracja urządzeń polega na:

- wyborze typu urządzenia (skaner, waga, weryfikator cen, drukarka paragonowa, terminal, multiplekser, szuflada)
- zdefiniowaniu nazwy urządzenia (skaner, waga, weryfikator cen, drukarka paragonowa, multiplekser)
- zdefiniowaniu parametrów komunikacji,
- pozostałych ustawieniach właściwych dla danego typu urządzenia.

SKANER

Wyboru rodzaju i konfiguracji skanera dokonujemy w menu:
2 KIEROWNIK → 3 KONFIGURACJA → 3 KONFIGURACJA SPRZĘTU
→ 7 URZĄDZENIA ZEWNĘTRZNE → 1 SKANERY

W kasie POSNET ERGO można zdefiniować do 2 skanerów podłączonych bezpośrednio do portów COM.

WAGA

Wyboru rodzaju i konfiguracji wagi dokonujemy w menu:

2 KIEROWNIK → 3 KONFIGURACJA → 3 KONFIGURACJA SPRZĘTU
→ 7 URZĄDZENIA ZEWNĘTRZNE → 2 WAGI

W kasie POSNET ERGO można zdefiniować do 2 wag podłączonych bezpośrednio do portów COM oraz wagę POSNET. Dla wagi POSNET definiuje się podłączenie do COM 2 lub ustawia się interfejs jako **Nieaktywny**.

WERYFIKATOR CEN

Wyboru rodzaju i konfiguracji weryfikatora cen dokonujemy w menu:

2 KIEROWNIK → 3 KONFIGURACJA → 3 KONFIGURACJA SPRZĘTU
→ 7 URZĄDZENIA ZEWNĘTRZNE → 3 WERYFIKATORY CEN

Do kasy POSNET ERGO istnieje możliwość podłączenia weryfikatorów cen, dzięki czemu użytkownik m.in. nie będzie musiał metkować towarów. Można zdefiniować 2 weryfikatory (2 linie weryfikatorów).

DRUKARKA PARAGONOWA

Parametry drukarki paragonowej definiujemy w menu:

2 KIEROWNIK → 3 KONFIGURACJA → 3 KONFIGURACJA SPRZĘTU
→ 7 URZĄDZENIA ZEWNĘTRZNE → 4 DRUKARKI PARAGONOWE

W Kasie POSNET ERGO możemy zdefiniować parametry wewnętrznej drukarki paragonowej oraz zaprogramować do 2 zewnętrznych drukarek paragonowych.

Dla wewnętrznej drukarki paragonowej należy określić:

- nazwę (domyślnie podpowiadana jest 'Wewnętrzna'),
- czy drukarka jest aktywna, czy nie,
- parametry wydruku (oderwanie papieru, nagłówek, ilość wydruków, dodatkowy opis),
- czy w przypadku błędu innej drukarki paragonowej, drukarka wewnętrzna ma służyć jako drukarka zastępcza,
- grupy towarowe powiązane z drukarką (lub ich brak).

Dla zewnętrznych drukarek paragonowych należy określić:

- nazwę,
- interfejs i jego parametry,
- ustawienia wydruku zamówień na drukarce (czcionka, szerokość papieru, obcinacz, nagłówek, ilość wydruków),
- grupy towarowe powiązane z drukarką (lub ich brak).

Czcionka Font -B (9 x 24) lub Font- A (12 x 24)

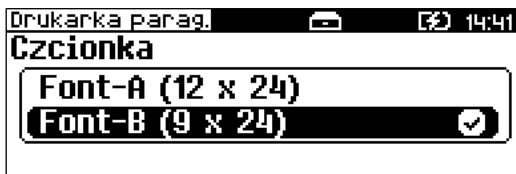

Szerokość papieru 80 mm lub 57 mm.



Obcinacz (TAK/NIE).

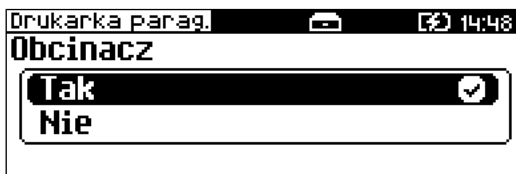

Nagłówek (3 linie).



TERMINAL

Konfigurację terminali płatniczych definiujemy w menu:
2 KIEROWNIK → 3 KONFIGURACJA → 3 KONFIGURACJA SPRZĘTU
→ 7 URZĄDZENIA ZEWNĘTRZNE → 5 TERMINAL

Należy dokonać wyboru, czy terminal jest aktywny, czy nie. Po zatwierdzeniu ustawienia 'Nie', możliwość konfiguracji kolejnych parametrów nie jest wyświetlana.

Po ustawieniu 'Tak' należy wybrać typ terminala, określić interfejs komunikacyjny i jego parametry.



MULTIPLEKSER

Konfigurację multipleksera definiujemy w menu:
2 KIEROWNIK → 3 KONFIGURACJA → 3 KONFIGURACJA SPRZĘTU
→ 7 URZĄDZENIA ZEWNĘTRZNE → 6 MULTIPLEKSER

Do portów COM1 COM2 kasy POSNET ERGO istnieje możliwość podłączenia multiplexerów, dzięki czemu użytkownik będzie miał do dyspozycji dodatkowe dwa gniazda COM (do podłączenia skanera i wagi) oraz jedno gniazdo PS2 (do podłączenia skanera). Można skonfigurować maksymalnie 2 multiplexery).

SZUFLADA



2 KIEROWNNIK → 3 KONFIGURACJA → 3 KONFIGURACJA SPRZĘTU
→ 7 URZĄDZENIA ZEWNĘTRZNE → 7 SZUFLADA →
1 IMPULS SZUFLADY
2 NAPIĘCIE SZUFLADY
3 SZUFLADA USB

Pozycja 1 umożliwia wybór parametru określającego długość impulsu elektrycznego otwierającego szufladę na pieniądze. Regulacja w zakresie **1 – 10**. Wyboru dokonujemy klawiszami ,  lub wpisujemy z klawiatury i zatwierdzamy przyciskiem .

Pozycja 2 - możliwość konfiguracji napięcia jakim będzie otwierana szuflada. Wartości do wyboru to: 6V, 12V, 18V, 24V (domyślnie 6V).

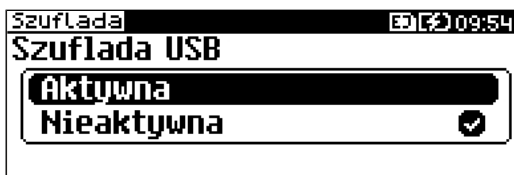
Pozycja 3 – umożliwia aktywację podłączonej szuflady USB.



Wyboru odpowiedniego ustawienia za pomocą klawiszy , , zatwierdzenie - klawisz .

Po aktywowaniu szuflady USB wyświetlany jest komunikat:

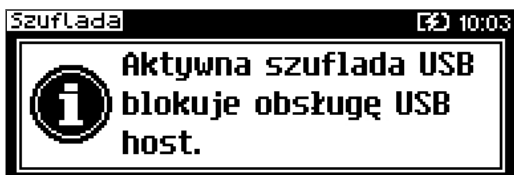

Po skasowaniu komunikatu klawiszem  lub  szuflada USB zostanie aktywowana.



Kasa fiskalna ERGO posiada zabezpieczenie przed przepięciami, które mogą wystąpić podczas używania podłączonej do niej szuflady USB.

Podłączenie szuflady USB do urządzenia nie posiadającego takiego zabezpieczenia (komputer, zasilacz USB) może spowodować jego poważne uszkodzenie.



Firma POSNET nie ponosi odpowiedzialności za podłączenie szuflady USB do urządzeń niededykowanych.

Host USB

Konfigurację urządzeń podłączonych do host USB definiujemy w menu:
2 KIEROWNIK → 3 KONFIGURACJA → 3 KONFIGURACJA SPRZĘTU
→ 9 Host USB

Funkcja umożliwia skonfigurowanie urządzeń podłączonych do portu USB.
Po podłączeniu urządzenia, które wymaga konfiguracji, pojawia się komunikat.





Po skasowaniu komunikatu należy przejść do pozycji menu Host USB w celu konfiguracji nowego urządzenia. Po zatwierdzeniu kasa wyświetli ekran



zatwierdzenie - klawisz **RAZEM**.



Wyboru odpowiedniego ustawienia za pomocą klawiszy  ,  ,
zatwierdzenie - klawisz  .



Kasa ERGO umożliwia połączenie do 6 urządzeń.

Jednocześnie mogą działać:

- cztery skanery;
- jedna pamięć USB(pendrive);
- jeden czytnik kart magnetycznych.



Współpraca kasy ERGO z urządzeniem typu HUB USB, który jest zasilany z własnego zasilacza i nie jest w pełni zgodny ze standardem, może skutkować niemożnością wyłączenia kasy. Niestandardowe urządzenia typu HUB USB mogą podawać swoje zasilanie na interfejs hosta kasy co może spowodować nieprawidłowe działanie układu wyłączania zasilania kasy. W takiej sytuacji należy odłączyć zewnętrzne zasilanie od HUB-a lub zastosować inny jego typ.



Podłączone urządzenia powinny spełniać następujące warunki:

- sumaryczny pobór prądu w urządzeniach podłączonych do USB nie powinien przekraczać normy 5V/500mA,
- w przypadku użycia HUB'a, kabel użyty do jego podłączenia z kasą powinien spełniać odpowiednie normy,
- w przypadku użycia większej ilości urządzeń, HUB obowiązkowo powinien mieć podłączone własne zasilanie o odpowiedniej wydajności.

16. Konfiguracja funkcji

Statystyki grup towarowych

Funkcja ta umożliwia wyłączenie lub włączenie aktywności rocznych i/lub tygodniowych statystyk grup towarowych.

Parametry ustawiane są w menu:

2 KIEROWNIK → 3 KONFIGURACJA → 4 KONFIGURACJA FUNKCJI
→ 1 GRUPY TOWAROWE →
1 STATYSTYKI TYGODNIOWE
2 STATYSTYKI ROCZNE

Po wybraniu odpowiedniej pozycji należy dokonać odpowiedniego ustawienia i zatwierdzić klawiszem **RAZEM**.



Statystyki są drukowane na raportach grup towarowych.

Żądanie wprowadzenia kwoty utargu

Konfigurację definiujemy w menu:

2 KIEROWNIK → 3 KONFIGURACJA → 4 KONFIGURACJA FUNKCJI
→ 2 WERYFIKACJA UTARGU

Na kasie POSNET ERGO możemy zaprogramować żądanie weryfikacji utargu zarówno podczas wykonywania raportów czytających, jak również zerujących statystyki pojedynczego kasjera.

Jeżeli zostanie wybrana opcja 'Tak' zatwierdzenie wykonania takiego raportu powoduje:

- otwarcie podłączonej do kasy szuflady,
- wyświetlenie pól umożliwiających podanie stanu utargu wykonanego przez kasjera, we wszystkich gotówkowych formach płatności.



Szuflada jest otwierana przed zadeklarowaniem utargu dla każdej formy płatności.



Deklaracja stanu początkowego

Wpłata przy pierwszym logowaniu kasjera - deklaracja stanu początkowego

Deklarację stanu definiujemy w menu:

2 KIEROWNNIK → 3 KONFIGURACJA → 4 KONFIGURACJA FUNKCJI
→ 3 DEKLARACJA STANU



W kasie POSNET ERGO możemy ustawić „wymuszenie” deklaracji stanu kasy. Przy logowaniu kasjera, jeśli jego statystyki sprzedaży są zerowe, kasa prosi o podanie wysokości wpłaty w każdej gotówkowej formie płatności (stan początkowy przed rozpoczęciem sprzedaży).

Jeśli w *Konfiguracja Funkcji* -> *Deklaracja stanu* ustawimy na **TAK** przy logowaniu, przy zerowych statystykach kasjera kasa prosi o podanie wysokości wpłaty w każdej gotówkowej formie płatności (stan początkowy przed rozpoczęciem sprzedaży).

Rezygnacja z wprowadzenia danej formy traktowana jest jako wprowadzenie 0,00. Wprowadzenie niezerowej wartości powoduje:

- niezerowe statystyki kasjera,
- ustawienie stanu kasy dla danego kasjera dla danej formy płatności,
- niezerowe statystyki danej formy płatności,
- zwiększenie obrotu w danej formie płatności.

Blokada sprzedaży

2 KIEROWNNIK → 3 KONFIGURACJA → 4 KONFIGURACJA FUNKCJI
→ 4 BLOKADA SPRZEDAŻY

Ustawienie parametru określającego, czy przed rozpoczęciem sprzedaży danego dnia, jeżeli totalizery sprzedaży są niezerowe (po zakończeniu sprzedaży poprzedniego dnia nie wykonano raportu dobowego), sprzedaż ma być blokowana do momentu wykonania raportu dobowego.



Automatyczne wylogowanie kasjera po raporcie

Konfigurację definiujemy w menu:

2 KIEROWNIK → 3 KONFIGURACJA → 4 KONFIGURACJA FUNKCJI
→ 5 ZMIANA - WYLOGUJ

Parametr określa, czy po wykonaniu raportu zmianowego (zerującego), kasa automatycznie wyloguje kasjera.



Sposób logowania

Zabezpieczenia można zdefiniować w menu:

2 KIEROWNIK → 3 KONFIGURACJA → 4 KONFIGURACJA FUNKCJI
→ 6 SPOSÓB LOGOWANIA

W kasie POSNET ERGO jest możliwość zmiany sposobu logowania i autoryzacji funkcji.

Sposoby logowania:

- Klawiatura - podanie hasła użytkownika 'z klawiatury',
- Skaner – sczytanie kodu skanerem,
- Skaner + klaw. - podanie hasła 'z klawiatury', następnie sczytanie kodu skanerem,
- Czytnik magnetyczny – sczytanie karty czytnikiem kart magnetycznych,
- Czyt. magn. + klaw. - podanie hasła użytkownika 'z klawiatury', następnie swczytanie karty czytnikiem kart magnetycznych.



W celu zmiany sposobu zabezpieczeń, po wybraniu odpowiedniej opcji (jeśli jest ona inna niż dotychczas ustawiona), należy:

- dla 'Klawiatura' - wpisać hasło zalogowanego kierownika;
- dla 'Skaner + klawiatura' - wpisać hasło zalogowanego kierownika, następnie odczytać skanerem kod jego karty;
- dla 'Skaner' - odczytać skanerem kod karty zalogowanego kierownika.
- dla 'Czytnik kart magnetycznych' - zeskanować kartę zalogowanego kierownika czytnikiem kart magnetycznych.
- dla 'Czyt. magn. + klaw.' - wpisać hasło zalogowanego kierownika, następnie odczytać czytnikiem kod jego karty.

Wylogowanie kasjera

Kasa POSNET ERGO umożliwia zaprogramowanie parametrów określających jej zachowanie w przypadku upływu określonego czasu bezczynności. Są to czas wylogowania kasjera i czas wyłączenia urządzenia.

Parametry definiujemy odpowiednio w menu:



2 KIEROWNIK → 3 KONFIGURACJA → 4 KONFIGURACJA FUNKCJI
 → 7 CZAS WYLOGOWANIA
 8 CZAS WYŁĄCZENIA

CZAS WYLOGOWANIA

Ustawienie to określa po jakim czasie bezczynności nastąpi automatyczne wylogowanie kasjera.

Czas wylogowania kasjera określany jest w minutach w przedziale od 0 do 30. Zero oznacza, że funkcja jest nieaktywna (operator nie będzie wylogowany automatycznie po odejściu od kasy).





Wybraną wartość należy wpisać z klawiatury lub wybrać posługując się kursorami  ,  , a następnie zatwierdzić klawiszem .

CZAS WYŁĄCZENIA

Ustawienie to określa po jakim czasie bezczynności kasa wyłączy się.

Czas wyłączenia kasy określany jest w minutach w przedziale od 0 do 180. Zero oznacza, że funkcja jest nieaktywna (kasa nie wyłączy się automatycznie po odejściu kasjera).



Wybraną wartość można wpisać z klawiatury lub wybrać posługując się kursorami  ,  , a następnie zatwierdzić klawiszem  .

Następnie wyświetlane jest pole umożliwiające ustawienie, czy będzie programowana godzina, przed którą automatyczne wyłączenie kasy ma być zablokowane.

Jeżeli została wybrana opcja 'Tak', należy podać odpowiednią godzinę. Takie ustawienie spowoduje, że przed ustawioną godziną kasa nie wyłączy się, mimo że upłynął ustawiony czas bezczynności.

AUTORYZACJA KART RABATOWYCH

Kasa POSNET ERGO umożliwia skonfigurowanie autoryzacji kart rabatowych.







Parametry definiujemy odpowiednio w menu:
 2 KIEROWNNIK → 3 KONFIGURACJA → 4 KONFIGURACJA FUNKCJI
 → 9 AUTORYZACJA KART RABATOWYCH

Po zatwierdzeniu rekordu należy określić typ autoryzacji: Statyczne formaty kart, Autoryzacja TCP.

STATYCZNE FORMATY KART

Autoryzacja zostanie powiązana z zaprogramowanymi formatami kart rabatowych (opis programowania kart rabatowych znajduje się w rozdziale **PROGRAMOWANIE BAZ** podrozdział **Programowanie formatów kart rabatowych**).

Dla tej autoryzacji programowane są:

Nazwa	Nazwa do 24 znaków.
Sposób wprowadzania	<p>Określenie w jaki sposób ma być odczytywana karta: „Klawiatura”, „Klawiatura, skaner”, „Klawiatura, czytnik kart magnetycznych”, „Klawiatura, skaner, czytnik kart magnetycznych”. Wyboru odpowiedniego rekordu można dokonać klawiszami  ,  bez konieczności wchodzenia do pozycji lub po wejściu do pozycji (klawiszem ) należy wybrać odpowiednie ustawienie (klawiszami  , ) i potwierdzić klawiszem  .</p>



Status Określenie czy dana autoryzacja ma być: „Aktywna”, „Nieaktywna”.

Dodaj obsługę karty Dodanie nowej autoryzacji lub zapis wprowadzonych zmian.

AUTORYZACJA TCP

Umożliwia połączenie kasy z serwerem, który odsyła dane o karcie rabatowej. Dla tej autoryzacji poza nazwą, sposobu wprowadzania, statusu trzeba określić:

Adres serwera Adres serwer z którym ma się łączyć dana autoryzacja. Możliwe jest wprowadzenie do 100 znaków.

Port Określenie portu na którym ma odbywać się połączenie z serwerem. Dostępne numery portów od 1 – 65535.

Czas odpowiedzi PC Należy podać czas

Aby umożliwić obsługę kart rabatowych konieczne jest również zdefiniowanie klawisza skrótu z funkcją „Karta rabatowa”.



Przypomnienia



Parametry definiujemy odpowiednio w menu:
2 KIEROWNIK → 3 KONFIGURACJA → 4 KONFIGURACJA FUNKCJI
→ 10 PRZYPOMNIENIA

Funkcja umożliwia zaprogramowanie do 5 przypomnień. Podczas programowania określa się datę i czas kiedy użytkownik ma być poinformowany (wyświetlonym komunikatem lub wydrukiem) o potrzebie wykonania danej operacji. Przypomnienia mogą być zdefiniowane jako jednorazowe lub cykliczne oraz przypisane do jednego lub wszystkich kasjerów.

Parametry przypomnień:

Nazwa Może zawierać do 24 znaków. Domyślnie podpowiadana jest nazwa „Przypomnienie X” (X – oznacza numer kolejnego przypomnienia).

Status Ustawienie czy przypomnienie ma być włączone lub wyłączone. Wyboru odpowiedniego rekordu można dokonać klawiszami  ,  bez

konieczności wchodzenia do pozycji lub po wejściu do pozycji (klawiszem **RAZEM**) należy wybrać odpowiednie ustawienie (klawiszami **status** ) i potwierdzić klawiszem **RAZEM** ).



Kasjer

Należy wybrać czy przypomnienie ma być wyświetlone dla pojedynczego kasjera czy dla wszystkich. Jeżeli przypomnienie ma być zaprogramowane dla pojedynczego kasjera należy wybrać, którego kasjera przypomnienie ma dotyczyć.



Zaprogramowanie przypomnienia dla wszystkich kasjerów oznacza, że zostanie wyświetlone tylko dla pierwszego, który się zaloguje i je odczyta.

Sposób sygnalizacji

Pozycja pozwala na zaprogramowanie w jaki sposób przypomnienie ma być sygnalizowane. Możliwe ustawienia to:

- Wyświetlacz – przypomnienie jest wyświetlane w formie komunikatu.
- Wydruk – przypomnienie zostanie wydrukowane.
- Wyświetlacz i wydruk – przypomnienie zostanie wyświetlone i wydrukowane



Gdy zostanie usunięte połączenie, przypomnienie jest dezaktywowane, status zmienia się na „Nieaktywne”, jako sposób sygnalizacji jest ustawiony „Wyświetlacz”.

Konfiguracja

Pozycja pozwala na zaprogramowanie kiedy przypomnienie ma działać. Możliwe ustawienia:

- Jednorazowo - ma być uruchomione raz o określonej dacie i godzinie.
- Codziennie – uruchamiane jest codziennie. Należy podać datę i godzinę od kiedy ma działać przypomnienie.
- Co tydzień – ma być uruchomione co tydzień, w

tym celu należy określić dzień tygodnia oraz datę i godzinę od kiedy dane przypomnienie ma działać.

- Co miesiąc – ma być uruchomione co miesiąc, w tym celu należy określić dzień miesiąca oraz datę i godzinę od kiedy dane przypomnienie ma działać.
- Co rok – ma być uruchamiane raz w roku, w tym celu należy podać tylko godzinę.
- Po raporcie dobowym – ma być uruchomione po zapisaniu raportu dobowego na kopii elektronicznej.

Powtarzanie

Pozycja pozwala na zaprogramowanie co ile minut przypomnienie ma być powtarzane z przedziału od 1-60. Ustawienie 0 powoduje wyłączenie powtarzania przypomnienia.

Opis

Może zawierać do 280 znaków.

Zapisz ustawienia

Pozycja pozwala na dodać nowe przypomnienie lub zapisać wprowadzone zmiany.

Teksty reklamowe

Kasa POSNET ERGO umożliwia zdefiniowanie dwóch typów tekstów reklamowych lub komunikatów. Pierwszy typ drukowany jest w stopce dokumentów; drugi - prezentowany na wyświetlaczu klienta.

STOPKA WYDRUKÓW

Ten typ tekstów definiowany jest w menu:



2 KIEROWNIK → 3 KONFIGURACJA → 4 KONFIGURACJA FUNKCJI
→ 4 TEKSTY REKLAMOWE → 1 STOPKA PARAGONU

W pierwszej kolejności należy wybrać linię do programowania.

Kasa umożliwia zdefiniowanie do trzech linii reklamowych.

Jeżeli linia jest już zaprogramowana wyświetlany jest jej tekst.



Odpowiednią linię należy wybrać klawiszami **numerycznymi** lub  ,  i zatwierdzić  . Następnie określone są atrybuty linii, do wyboru możliwe są

następujące opcje:

- linia standardowa (S),
- szeroka (W),
- standardowa z podkreśleniem (SP),
- szeroka z podkreśleniem (WP).



Linie standardowe mieszczą 40 znaków, natomiast szerokie 20.
Na wydruku wszystkie linie reklamowe są automatycznie wyśrodkowane.

WYŚWIETLACZ

Definiowanie tekstów reklamowych dla wyświetlacza klienta.

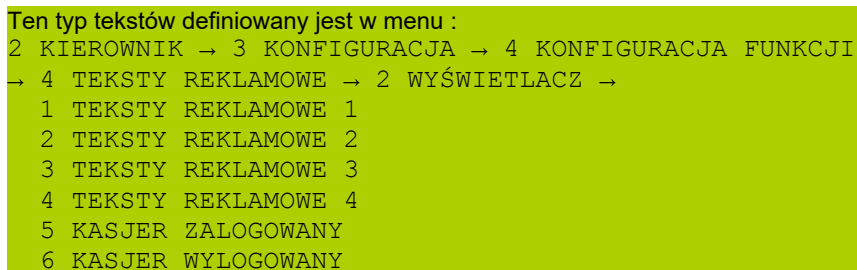





Funkcja ta umożliwia zdefiniowanie 4 tekstów, następnie przypisanie wybranych z nich do następujących trybów pracy kasy:

- kiedy kasjer jest załogowany (tekst jest wyświetlany jeżeli nie jest rozpoczęty paragon np. „KASA WOLNA – ZAPRASZAMY”);
- kiedy nie ma załogowanego operatora np. „KASA ZAMKNIĘTA”;

Możliwe jest zapisanie tekstu statycznego, przewijanego w lewo lub w prawo oraz daty i / lub czasu.

Programowanie tekstu reklamowego

Po wybraniu numeru tekstu do programowania (klawisze **numeryczne** lub , ) , należy wybrać linię wyświetlacza posługując się klawiszami , .

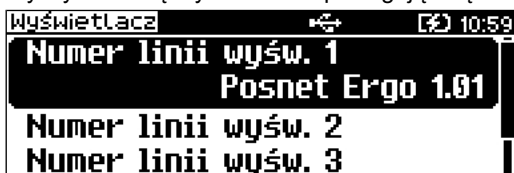

Po zatwierdzeniu wybranej linii klawiszem **RAZEM** należy zdefiniować jej typ (tekst statyczny, tekst przewijany, godzina i data).



Dla linii typu „Tekst statyczny” oraz „Tekst przewijany” należy wpisać treść, następnie zatwierdzić klawiszem **RAZEM**.



W przypadku linii przewijanych należy określić kierunek przewijania oraz jego prędkość (1 – 5).



Dla linii typu „Godzina i data” niezbędne jest określenie wyświetlanych danych:

- data i czas;
- data;
- czas;

Po zaprogramowaniu wszystkich linii konieczne jest zapisanie zmian.

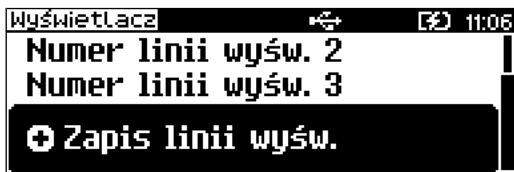

Ustawienie tekstu reklamowego dla wybranego stanu kasy

Zaprogramowany tekst może być przypisany do jednej z następujących opcji: kasjer zalogowany lub kasjer wylogowany. Odbywa się to przez funkcje dostępne w tym samym menu:



Wyboru konkretnego ustawienia dokonujemy poprzez jego zatwierdzenie klawiszem **RAZEM**, następnie przypisujemy mu wcześniej zaprogramowany tekst reklamowy, wyświetlanie daty i czasu lub logo (klawisze **status** ↑, **menu** ↓).



Dokonany wybór należy zatwierdzić klawiszem **RAZEM**.



Jeżeli jest aktywna waga DS I trzecia linia tekstu reklamowego NIE jest wyświetlana.

Grafika na wydruku

Funkcja umożliwia drukowanie grafiki przed nagłówkiem i po stopce dokumentu.

Konfigurację definiujemy w menu:

2 KIEROWNIK → 3 KONFIGURACJA → 4 KONFIGURACJA FUNKCJI
→ 12 GRAFIKA NA WYDRUKU



W pierwszej kolejności należy określić czy grafiki mają być drukowane w nagłówku czy w stopce dokumentów.

Wybranie opcji 'Raport grafik' powoduje wydruk wszystkich grafik.

Wybór odpowiedniej opcji za pomocą klawiszy **status** ↑, **menu** ↓, zatwierdzenie



- klawisz **RAZEM**.

W drugiej kolejności należy wybrać, która grafika ma być drukowana.
Brak – opcja domyślna, oznacza że żadna grafika nie została wybrana.

Wybór odpowiedniej opcji za pomocą klawiszy , , zatwierdzenie -
klawisz  .

W przypadku wybrania numeru grafiki, który jest pusty (nie jest zapisana żadna grafika lub jest zapisana w rozmiarze 0x0px) zostanie zwrócony błąd.

Po wybraniu prawidłowego numeru grafiki należy określić czy dana grafika ma się wyświetlać tylko na paragonach czy na wszystkich wydrukach.

Wybór odpowiedniej opcji za pomocą klawiszy , , zatwierdzenie -
klawisz  .

17. Kasowanie danych

Kasowanie baz danych jest dostępne w menu:

2 KIEROWNIK → 4 KASOWANIE BAZ



W menu kasowania należy wybrać bazę. Rekordy kasowane są pojedynczo. Kasowanie wybranego rekordu zawsze potwierdzone jest wydrukiem.

Po zatwierdzeniu kasowania kasa żąda potwierdzenia, np:

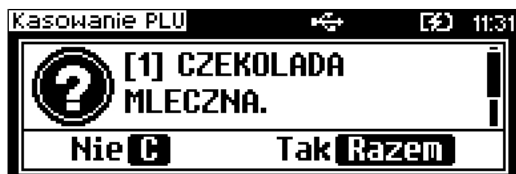

Jeżeli statystyki kasowanej pozycji nie są zerowe, kasa zażąda potwierdzenia.



Ponadto rekord kasowany może być powiązany z innymi bazami – np. opakowanie może być zaprogramowane w kodzie towaru, towar w zestawie, itp. W takim przypadku należy ponownie potwierdzić chęć wykonania operacji.



18. Zmiana waluty ewidencyjnej

Waluta ewidencyjna – Eurofiskalizacja

Funkcja znajduje się w menu:

2 KIEROWNIK → 5 WALUTA EWIDENCYJNA

Kasa POSNET ERGO umożliwia zmianę waluty ewidencyjnej (tj. waluty, w której rejestrowane są obroty w pamięci fiskalnej).

Walutę ewidencyjną można zmienić wyłącznie po raporcie dobowym, a przed wydrukiem dokumentu fiskalnego – paragonu. Po jednym raporcie dobowym walutę można zmienić tylko 1 raz.

Każda zmiana waluty ewidencyjnej jest zapisywana do pamięci fiskalnej i potwierdzana odpowiednim wydrukiem.

Użytkownik może sprawdzić, jaka jest aktualna waluta ewidencyjna urządzenia poprzez wywołanie w menu konfiguracji kasy opcji:



Po wejściu w menu „Waluta aktualna” urządzenie wyświetla komunikat o aktualnej walucie w jakiej pracuje kasa:

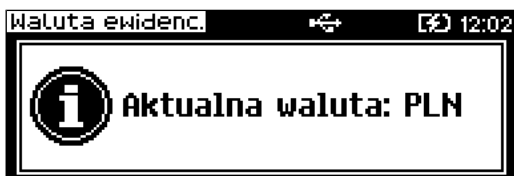

1. Na raportach dobowych i okresowych w odpowiedniej sekcji drukowany jest również napis określający jaka jest aktualna waluta ewidencyjna urządzenia.

ZMIANA WALUTY EWIDENCYJNEJ

Zmianę dokonujemy w menu:

2 KIEROWNIK → 5 WALUTA EWIDENCYJNA → 2 ZMIANA WALUTY

Po wybraniu opcji „Zmiana waluty” urządzenie poprosi o podanie nowego symbolu waluty:



Kasujemy poprzedni symbol klawiszem **C** , a następnie wprowadzamy z klawiatury symbol nowej waluty, po czym zatwierdzamy klawiszem **RAZEM** .

Będziemy mieli możliwość wydrukowania raportów zerujących statystyki ze wszystkich baz, które je zawierają, lub tylko wyzerować statystyki.



Wyboru dokonujemy klawiszami **status** , **menu** , a następnie zatwierdzamy klawiszem **RAZEM** .

W przypadku opcji „Zerować” urządzenie poprosi o potwierdzenie operacji:

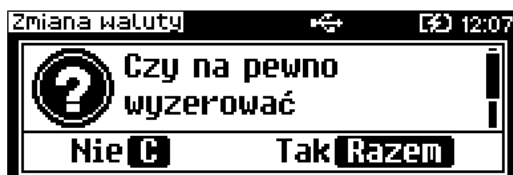

Zatwierdzamy **RAZEM** .

Kolejnym krokiem jest ustawienie przelicznika. Po zatwierdzeniu całej operacji kasa automatycznie przeliczy według niego wszystkie ceny w bazach danych:



W przypadku zatwierdzenia przelicznika 0,000000 wyświetlone zostanie dodatkowo pytanie: 'Czy na pewno wyzerować ceny?'. Po zatwierdzeniu ceny w bazach zostaną wyzerowane.

Zmiana może być wprowadzona „Teraz” lub „Później”, w ściśle określonym terminie:



Jeżeli wybierzemy klawiszami ,  opcję „Później”, kasa poprosi o podanie żądanej daty i godziny operacji:



Zmiana waluty 12:18

Data

29 - 9 - 2015

DD MM RRRR

↓

Zmiana waluty 12:18

Godzina

12 : 18

GG MM

Aby potwierdzić zmianę waluty należy przepisać wyświetlony kod:



Zmiana waluty 12:18

Wpisz kod: 324171

[]

Wartości wprowadzamy z klawiatury, a następnie zatwierdzamy klawiszem

RAZEM



Jeżeli w zaprogramowanym przez Użytkownika czasie automatycznej zmiany waluty ewidencyjnej totalizery będą niezerowe, kasa automatycznie wykona raport dobowy, a następnie dokona zmiany waluty.



Aktywowanie funkcji oraz ustawienie przelicznika powoduje wydruk bezpośrednio po paragonie informacji dotyczącej kursu przeliczeniowego waluty ewidencyjnej na inną dowolnie zaprogramowaną walutę oraz wartości do zapłaty z paragonu w tej walucie.

Aby aktywować funkcję należy wybrać opcję :

2 KIEROWNIK → 5 WALUTA EWIDENCYJNA → 3 PRZELICZENIE

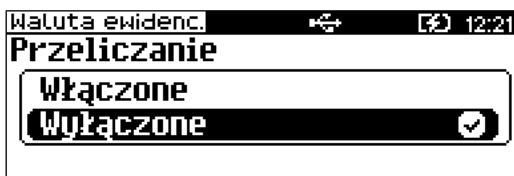
Urządzenie wyświetli komunikat:



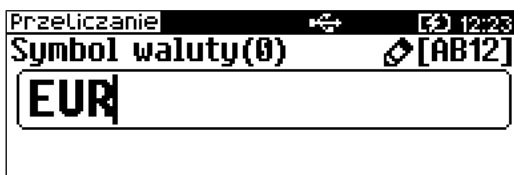

Za pomocą klawiszy  ,  dokonujemy zmiany statusu na „Włączone” i zatwierdzamy  .

Wówczas kasa poprosi o podanie symbolu waluty, na którą ma nastąpić przeliczenie:



Kasa poprosi o podanie przelicznika:



Klawiszami  ,  możemy zmienić sposób przeliczania.

Zatwierdzamy klawiszem  , po czym dokonujemy ustawienia wartości przelicznika



Wpisujemy odpowiednią wartość z klawiatury i potwierdzamy całą operację klawiszem  .

Jeżeli przelicznik zostanie ustawiony na 0,000000, wyświetlony zostanie komunikat o błędzie: '2304: Błędna wartość przelicznika kursu'.

WYŁĄCZENIE ZMIANY WALUTY

Funkcja pozwala na anulowanie zaprogramowanej zmiany waluty z datą przyszłą (w funkcji „Zmiana waluty” – opcja „Później”). Jeżeli zmiana waluty nie jest zaprogramowana, pozycja jest nieaktywna.

Aby dezaktywować funkcję zmiany waluty należy wybrać opcję :
2 KIEROWNIK → 5 WALUTA EWIDENCYJNA → 4 WYŁĄCZ ZMIANĘ WALUTY

Po wybraniu funkcji kasa wyświetli losowo wygenerowany kod, który należy przepisać i zatwierdzić klawiszem **RAZEM** .



Następnie wyświetli komunikat:

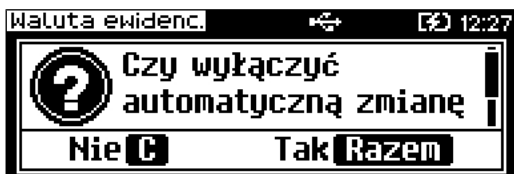

Zatwierdzenie komunikatu klawiszem **RAZEM** , spowoduje wyłączenie zaprogramowanej automatycznej zmiany waluty.

19. Kursy walut



Kasa POSNET ERGO umożliwia ustawienie kursu walut dla zaprogramowanych form płatności typu waluta.

Funkcja znajduje się w menu:

2 KIEROWNIK → 6 KURSY WALUT

Po wybraniu funkcji kasa wyświetli listę zaprogramowanych form płatności typu waluta.



Klawiszami ,  wybieramy walutę, zatwierdzamy klawiszem  .
Po zatwierdzeniu waluty należy określić jej aktualny kurs.



Kasa POSNET ERGO wyposażona jest w moduł umożliwiający prowadzenie gospodarki magazynowej zarówno towarów jak i opakowań zwrotnych. W przypadku kiedy moduł jest aktywny Użytkownik może realizować na kasie takie operacje magazynowe jak: przyjęcie i wydanie z magazynu towarów/opakowań, remanent towarów/opakowań, określenie stanów minimalnych towarów/opakowań, a także wykonanie zerowania stanów magazynowych towarów i opakowań.

Uruchomienie obsługi magazynów

Aktywacja funkcji następuje oddzielnie dla towarów i opakowań zwrotnych:

2 KIEROWNIK → 7 MAGAZYN → 1 AKTYWACJA
→ 1 MAGAZYN PLU → 7 MAGAZYN OPAKOWAŃ

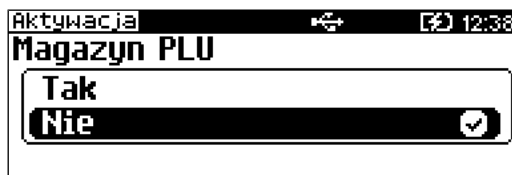

Po uruchomieniu obsługi magazynów użytkownik może określić następujące parametry:

Stany minimalne PLU/ opakowań

Włączona obsługa stanów minimalnych pozwala na drukowanie Raportów braków PLU / opakowań.

Blokada PLU/ opakowań

Określa czy kasa zablokuje sprzedaż danego towaru/opakowania kiedy jego stan magazynowy wyniesie 0.

Receptury – zestawy

W przypadku uaktywnienia tej funkcji, zaprogramowane zestawy towarów nie będą posiadać własnych stanów magazynowych. W momencie sprzedaży zestawu następuje jego kompletacja – kasa sprawdza czy na magazynie znajduje się odpowiednia ilość składników zestawu aby go sprzedać.

W zależności od ilości dostępnych towarów oraz ustawienia flagi pozwalającej na sprzedaż przy zerowych stanach – kasa pozwala na sprzedaż zestawu lub go blokuje. (W przypadku braku przynajmniej jednego ze składników i przy włączonej blokadzie towarów ze stanami zerowymi sprzedaż całego zestawu jest blokowana).

21. Inwentaryzator / Zamówienia

Kasa POSNET ERGO wyposażona jest w moduł do generowania zamówień oraz dokumentów inwentaryzacji dla towarów oraz opakowań zwrotnych. Dane wprowadzane przez operatora zapisywane są w buforze pozycji paragonowych (o ile włączona jest na kasie obsługa bufora) i mogą być odczytane przez system zarządzający w dowolnym momencie. Dodatkowo generowany jest wydruk sporządzanych dokumentów na drukarce kasy. Możliwe jest także wystawienie korekty zamówienia i inwentaryzacji.

Wystawienie dokumentu

Na początku wybieramy typ dokumentu, jaki chcemy sporządzić – zamówienie/inwentaryzacja lub korekta zamówienia/inwentaryzacji.

Następnie kasa prosi o podanie opisu dokumentu – jest on drukowany



w nagłówku dokumentu, oraz zapisywany do bufora pozycji paragonowych (max. 40 znaków).

Kasa przy wywołaniu tej funkcji podpowiada ostatnio podany opis, który użytkownik może zmienić.



Po zatwierdzeniu opisu przechodzimy do edycji kolejnych pozycji. Wybieramy towar i podajemy ilość. Zatwierdzenie dokumentu następuje po wyjściu z modułu generatora zamówień/inwentaryzacji lub poprzez utworzenie nowego dokumentu w tym module.

Do opisanej powyżej funkcji istnieje możliwość zdefiniowania klawisza skrótu.

22. Kopia bezpieczeństwa

Pamięć USB

Kasa ERGO umożliwia wykonanie backupu danych z kopii elektronicznej na nośnik USB. Operację tę można wykonać wybierając zwykłą lub pełną synchronizację. Podczas zwykłej synchronizacji sprawdzane jest czy dany plik istnieje na nośniku USB (weryfikacja według daty utworzenia). Proces pełnej synchronizacji trwa dłużej, ponieważ jest sprawdzany każdy bit danych zapisanych na nośniku USB.

Funkcja znajduje się w menu:

2 KIEROWNIK → 9 KOPIA BEZPIECZEŃSTWA → 1 PAMIĘĆ USB

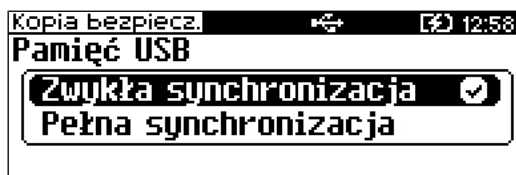

Wyboru sposobu synchronizacji należy dokonać klawiszami  ,  , a następnie zatwierdzić klawiszem  .

Po zatwierdzeniu wybranego sposobu synchronizacji następuje proces zgrzywania danych na nośnik USB.

Zgrzywanie danych można przerwać naciskając klawisz  .

Potwierdzenie komunikatu klawiszem  powoduje przerwanie operacji.

Naciśnięcie klawisza  spowoduje powrót do wykonywania zgrzywania danych.

Po wykonaniu operacji wyświetlany jest komunikat.

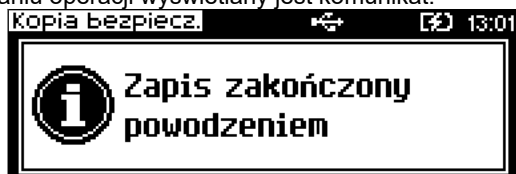

Odłączenie nośnika USB podczas zgrzywania danych powoduje wyświetlenie błędu.

23. Kopia elektroniczna

Informatyczny Nośnik Danych

OSTATNIE DOKUMENTY

Funkcja znajduje się w menu:

4 KOPIA ELEKTRONICZNA → 1 OSTATNIE DOKUMENTY

Pozycja umożliwia wydrukowanie zapisanych kopii od 1 do 9 ostatnio wydrukowanych dokumentów.

ZAWARTOŚĆ PAMIĘCI PODRĘCZNEJ

Funkcja znajduje się w menu:

4 KOPIA ELEKTRONICZNA → 2 ZAWARTOŚĆ PAMIĘCI PODRĘCZNEJ

Funkcja służy do wydruku dokumentów znajdujących się w pamięci podręcznej urządzenia. Sposób poruszania się po menu oraz dostępny zakres danych do wydrukowania analogiczny do opisanego w rozdziale „Kopie wydruków”.

ZAWARTOŚĆ IND

Funkcja znajduje się w menu:

4 KOPIA ELEKTRONICZNA → 3 ZAWARTOŚĆ IND

Funkcja służy do generowania wydruków historycznych z kopii elektronicznej.

Po wybraniu i zatwierdzeniu rodzaju karty:

- własna - karta z danej kasy,
- obca - karta z innej kasy,

należy określić zakres dat dla drukowanych dokumentów.



Za pomocą klawiszy **CENA** (←) i **ILOŚĆ** (→) należy ustawić migający kursor w polu, które ma być zmienione (dzień, miesiąc, rok). Następnie, wpisać odpowiednie wartości z klawiatury lub ustawić je za pomocą klawiszy **status** (↑) i **menu** (↓).

Klawisz **RAZEM** zatwierdzenie operacji - przejście do wyboru rodzaju dokumentów, które mają być drukowane.

Klawisz **C** rezygnacja z operacji – wyjście do poprzedniego menu

Wprowadzenie błędnych danych (daty spoza zakresu) powoduje zgłoszenie błędu i wyświetlenie komunikatu:



Nie należy zmieniać karty IND podczas wykonywania przez kasę kopii wydruków.

Zasady wyboru daty początkowej i końcowej:

1. Dla kart „własnych”:

- 1.1 Wybranie daty początkowej wcześniejszej niż data otwarcia pierwszego nośnika KE powoduje, że jest ona automatycznie ustawiana na datę inicjalizacji pierwszego nośnika. Nie można również ustawić daty późniejszej niż data zapisana w zegarze urządzenia.
- 1.2 Zakres dat musi zawierać dane z jednej karty – jeśli tak nie jest, aplikacja automatycznie dostosowuje ten zakres do karty, której odpowiada dacie początkowej.

2. Dla kart „obcych”:

- 2.1 Wybór zakresu dat ograniczony do zawartości zainstalowanej karty.

Po zatwierdzeniu zakresu dat aplikacja sprawdza, na której karcie znajdują się poszukiwane dane i w razie potrzeby (jeśli zainstalowana karta jest inna niż wymagana) wyświetla informację, że należy wymienić kartę.

Po wymianie karty użytkownik musi potwierdzić albo anulować operację:

Klawisz **RAZEM** zatwierdzenie operacji

Klawisz **C** rezygnacja z operacji

Wybór rodzaju drukowanych dokumentów:



Za pomocą klawiszy **status** i **menu** dokonujemy wyboru spośród dostępnych opcji:

„Paragony”, „Wydruki nefiskalne”, „Raporty dobowe”, „Wszystkie”.
Zatwierdzamy klawiszem **RAZEM**.



Wybranie opcji „Paragony”, „Wydruki nefiskalne” powoduje wyświetlenie zapytania o zakres numerów do wydruku:

Klawisz **RAZEM** - zatwierdzenie operacji - przejście do edycji numeru końcowego

Klawisz **C** - rezygnacja z operacji - powrót do menu wyboru rodzaju drukowanych dokumentów:



Zatwierdzenie danych powoduje rozpoczęcie wydruku.
A następnie powrót do menu wyboru zakresu drukowanych dokumentów.
Wprowadzenie błędnych danych powoduje zgłoszenie błędu.

INFORMACJE KE

Funkcja znajduje się w menu:

4 KOPIA ELEKTRONICZNA → 4 INFORMACJE KE

Ta opcja służy do sprawdzenia zawartości nośnika KE.

Po zatwierdzeniu (klawiszem **RAZEM**), j wyświetlone zostanie menu:

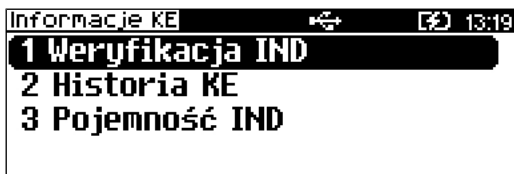

WERYFIKACJA IND

Funkcja znajduje się w menu:

4 KOPIA ELEKTRONICZNA → 4 INFORMACJE KE →
1 WERYFIKACJA IND

Ta opcja służy do weryfikacji nośnika KE w następujących przypadkach:

1. Weryfikacja aktualnie otwartego nośnika KE.
2. Weryfikacja zamkniętego nośnika KE przypisanego do urządzenia, na którym dokonuje się sprawdzenia.
3. Weryfikacja zamkniętego nośnika KE z innego urządzenia tego samego typu.

W przypadku zatwierdzenia operacji urządzenie rozpoczyna proces weryfikacji nośnika KE:

1. Nośnik KE został zweryfikowany poprawnie. Kasa wyświetla komunikat:



2. Nośnik KE zawiera błędy. Kasa wyświetla komunikat:

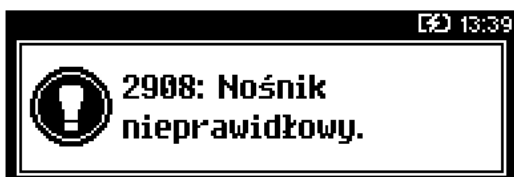

Po naciśnięciu klawisza urządzenie powraca do stanu poprzedniego.

W przypadku błędnej weryfikacji nośnika KE należy:

Użyć karty IND z poprawnymi danymi (np.: odzyskanymi z zapisywanego backup-u), jeżeli to nie jest możliwe należy zamknąć taki nośnik KE i zainicjalizować nowy – patrz początek rozdziału.

HISTORIA KE

Funkcja znajduje się w menu:

4 KOPIA ELEKTRONICZNA → 4 INFORMACJE KE → 2 HISTORIA KE

Wybranie tej opcji powoduje, że urządzenie drukuje informację o aktualnie zainstalowanym nośniku kopii elektronicznej oraz o innych nośnikach wykorzystywanych do archiwizowania danych na tym urządzeniu. Dane są drukowane z obszaru zawierającego historię danych kopii elektronicznej tj.: numer nośnika, zakres numerów raportów dobowych zarchiwizowanych na tym nośniku wraz z datami i godzinami ich wykonania oraz informację czy dany nośnik został zamknięty poprawnie.

POJEMNOŚĆ IND

Funkcja znajduje się w menu:

4 KOPIA ELEKTRONICZNA → 4 INFORMACJE KE → 3 POJEMNOŚĆ IND

Po wybraniu tej opcji urządzenie wyświetli komunikat informujący o wolnym miejscu na Informatycznym Nośniku Danych. Np.

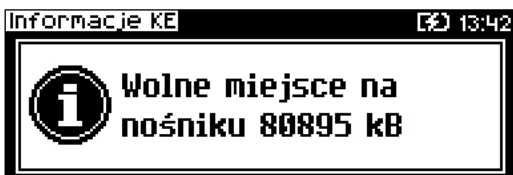

INICJALIZACJA NOŚNIKA KOPII ELEKTRONICZNEJ (KE)

Funkcja znajduje się w menu:

4 KOPIA ELEKTRONICZNA → 5 INICJALIZACJA IND

Funkcja powoduje zainicjalizowanie nośnika kopii elektronicznej:

1 W przypadku braku wcześniej zainicjalizowanego nośnika KE – urządzenie automatycznie zainicjalizuje nowy nośnik KE.

2 W przypadku kiedy jest (był) już zainicjalizowany nośnik KE:

2.1 Jeśli poprzedni nośnik KE został poprawnie zamknięty, zainicjalizowanie nowego nośnika KE odbywa się automatycznie, jak w przypadku opisanym w punkcie 1.

2.2 Jeśli poprzedni nośnik nie został zamknięty, jest poprawny i obecny w kasie, wyświetlany jest komunikat:



2.3 Jeśli poprzedni nośnik KE nie został zamknięty (sytuacja awaryjna – nośnik KE został zagubiony lub uszkodzony). Sposób postępowania jest następujący:

- Urządzenie zgłasza błąd.

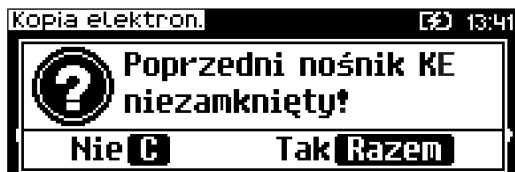

Klawisz **RAZEM** zatwierdzenie operacji.

Klawisz **C|o** rezygnacja z operacji.

- Wyświetlane jest pytanie, czy zainicjalizować nowy nośnik KE.

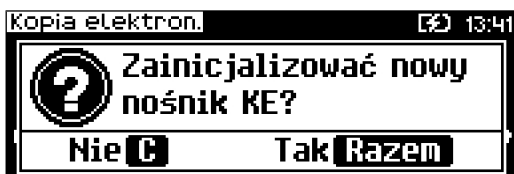

Klawisz **RAZEM** zatwierdzenie operacji.

Klawisz **C|o** rezygnacja z operacji.

- Po potwierdzeniu kasa wymusza przepisanie 6-o cyfrowego, losowego kodu operacji.



- klawisze numeryczne – wpisanie kodu
- klawisz **C|o** – skasowanie ostatniego znaku
- zatwierdzenie – klawisz **RAZEM** gdy kursor znajduje się na ostatniej pozycji edytowanego kodu.
- W przypadku podania błędnego kodu kasa wyświetli komunikat:

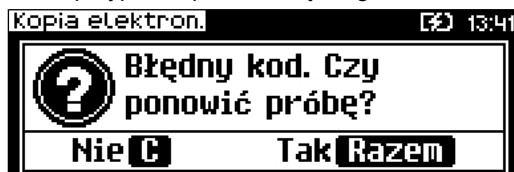

Potwierdzenie klawiszem **RAZEM** powoduje wygenerowanie nowego kodu i powrót do pola przepisania kodu.

Rezygnacja - klawisz **C** – wyświetlenie:



Po skasowaniu komunikatu kasa wraca do pozycji 5 Inicjalizacja IND.

- Zatwierdzenie poprawnego kodu powoduje zainicjalizowanie kolejnego nośnika KE i jednocześnie awaryjne zamknięcie poprzedniego nośnika KE.

2.4 Sytuacje awaryjne:

W przypadku braku pustego nośnika KE w slotcie kasa zgłasza błąd i następuje powrót do menu głównego.

ZAMKNIĘCIE NOŚNIKA KE

Funkcja znajduje się w menu:

4 KOPIA ELEKTRONICZNA → 6 ZAMKNIĘCIE IND

Opcja umożliwiająca wymuszenie zamknięcia nośnika KE (poza sytuacją, kiedy jest on zamykany automatycznie z powodu braku miejsca do przepisania zawartości pamięci podręcznej).

Kasa wyświetla zapytanie:

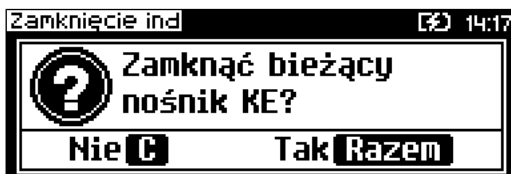

Klawisz **RAZEM** zatwierdzenie funkcji.

Po potwierdzeniu kasa wymusza wpisanie 6-o cyfrowego, losowego kodu operacji. Poprawne wpisanie w/w kodu powoduje zamknięcie nośnika KE.



Klawisz **RAZEM** – zatwierdza operację i powoduje zamknięcie nośnika KE.

Klawisz **C|⊕** – rezygnacja z operacji – wyjście do menu głównego.

GRAFIKA NA WYDRUKACH Z KE

Funkcja znajduje się w menu:

4 KOPIA ELEKTRONICZNA → 7 GRAFIKA NA WYDRUKACH Z KE

Funkcja umożliwia wybór, czy na kopiach dokumentów, drukowanych z kopii elektronicznej, grafika ma występować w takiej postaci, jak na oryginale (jeśli była na nim drukowana) czy w postaci samego oznaczenia.

24. Postępowanie w przypadkach awarii

Jeżeli zauważysz, że kasa pracuje nieprawidłowo lub całkowicie przestała działać zwróć uwagę czy na wyświetlaczu operatora kasa nie wyświetla numeru błędu. Część błędów można w prosty sposób usunąć samodzielnie.

Gdyby okazało się, że błąd jest niemożliwy do usunięcia, to skontaktuj się z firmą, która serwisuje Twoją kasę. Dane firmy znajdziesz w książce serwisowej kasy.

Błędy podczas sprzedaży

Numer	Opis błędu	Sposób usunięcia
103	Błąd wartości. Zły format wartości.	Wprowadzić wartość w odpowiednim formacie.
104	Puste pole przy wprowadzaniu.	Wprowadzić odpowiednią wartość.
105	Błąd wartości. Wartość za duża.	Wprowadzić wartość z odpowiedniego zakresu.
153	Błąd ilości. Zły format ilości.	Wprowadzić ilość w odpowiednim formacie.
154	Błąd ceny. Cena zerowa.	Zmienić ustawienie „Ceny sztywnej” na NIE dla danego towaru.
155	Błąd ceny. Cena za duża.	Wprowadzić cenę z zakresu „0,01 – 999999,99”.
156	Błąd ilości. Ilość zerowa.	Wprowadzić dodatnią ilość.
158	Przekroczona ilość opakowań na paragonie.	Na jednym paragonie można sprzedać do 250 opakowań.
164	Nie znaleziono pozycji do stornowania.	Wprowadzić odpowiednią wartość do stornowania.
161	Brak poprzedniej linii sprzedaży.	Poprzednia linia paragonu została wystornowana.
167	Za mało pozycji w zestawie.	Zaprogramować zestaw z minimum jednym towarem.
168	Nie zaprogramowany rabat	Wybrać zaprogramowany rabat.
172	Błąd wartości. Wprowadzono wartość zerową.	Wprowadzić dodatnią formę płatności.
173	Podaj wartość wpłaty	Wprowadzić wpłatę.
174	Za duża kwota wpłaty. Zabronione wydawanie reszty.	Wybrać inną formę płatności lub zmienić ustawienie wydania reszty dla tej formy płatności.

Numer	Opis błędu	Sposób usunięcia
175	Próba wprowadzenia formy płatności, przy próbie zwrotu ze sprzedaży.	Nie można wybrać formy płatności przy transakcji dla opakowań zwrotnych.
176	Przekroczona ilość form płatności na paragonie.	Nie można wprowadzić (wybrać) więcej form płatności dla tego paragonu.
177	Błędny rodzaj rabatu.	Rabaty progresywne i promocja nie mogą być udzielane do linii paragonu.
179	Przekroczony limit rabatu/narzutu z ręki	Należy podać wartość rabatu/narzutu z ręki w granicach ustawionego limitu.
180	Zbyt duża wpłata do kasy.	Należy wprowadzić wartość z odpowiedniego przedziału.
183	Błąd łączenia rabatów/narzutów.	Zmień ustawienie w programowaniu rabatów/narzutów 'Łączenie rabatów' na TAK.
184	Błąd ilości. Towar ma opakowanie.	Należy podać ilość w odpowiednim formacie.
186	Błąd ilości przy stornowaniu	Wprowadź ilość w odpowiednim formacie.
188	Operacja STORNO niemożliwa. Opakowanie powiązane z towarem.	Nie można zestornować opakowania, które jest przypisane do towaru.
189	Ilość opakowania większa niż przyjęta/wydana.	Wprowadź odpowiednią wartość.
250	Zbyt krótki kod kreskowy.	Należy wprowadzić kod kreskowy w odpowiednim formacie.
251	Nie znaleziono rekordu formatu kodu kreskowego.	Upewnij się czy wpisałeś poprawny format kodu.
252	Błąd formatu kodu kreskowego.	Należy wprowadzić kod kreskowy w odpowiednim formacie.
253	Błąd sumy EAN13 kodu kreskowego.	Należy wprowadzić kod kreskowy w odpowiednim formacie.
300	Karta rabatowa nieważna.	Należy wprowadzić inny kod karty rabatowej.
301	Zła karta rabatowa.	Wprowadź inny numer karty.
302	Karta rabatowa nieaktywna.	Wprowadź inny numer karty.
303	Nieznany kod błędu karty rabatowej.	Sprawdź konfigurację autoryzacji kart rabatowych. I ponów operację.
304	Błędny sposób wprowadzania karty.	Należy wprowadzić kod karty zgodny z konfiguracją.
305	Błędny format karty.	Wprowadź inny numer karty.

Numer	Opis błędu	Sposób usunięcia
307	W systemie nie skonfigurowano żadnej autoryzacji kart rabatowych.	Należy skonfigurować autoryzację kart rabatowych.
308	Pusta nazwa autoryzacji.	Należy wpisać nazwę autoryzacji.
309	Pusty adres serwera autoryzacji.	Należy wpisać adres serwera z którym ma łączyć się kasa.
312	Błędna odpowiedź serwera.	Sprawdź połączenie z serwerem.
313	Błąd połączenia z serwerem.	Sprawdź konfigurację autoryzacji kart rabatowych.

Błędy związane z konfiguracją

Numer	Opis błędu	Sposób usunięcia
320	Brak uprawnień.	Dany operator nie ma uprawnień do wybranej funkcji, operacji. Wybierz innego operatora, który posiada takie uprawnienia.
321	Statystyki grup nieaktywne.	Należy włączyć w konfiguracji grupy towarowe (tygodniowe lub roczne).
323	Operacja zablokowana w konfiguracji	Pozycja jest zablokowana w danym egzemplarzu kasy.
324	Pozycja zablokowana	Dana funkcja jest zablokowana dla tej wersji kasy.
700	Błędny adres IP.	Sprawdź czy adres IP został wpisany w odpowiednim formacie.
702	Błędna długość impulsu szuflady.	Należy sprawdzić konfigurację impulsu szuflady.
733	Waluta nie może być domyślną formą płatności.	Należy wybrać inną formę płatności.
738	Nieprawidłowa konfiguracja Ethernetu.	Sprawdź konfigurację połączeń sieciowych „Ethernet”.
741	Nieprawidłowy zakres dat.	Wprowadź odpowiedni zakres dat. Rosnąco.
742	Błędna konfiguracja rabatu czasowego.	Sprawdź konfigurację rabatu czasowego.
745	Multiplekser nie jest ustawiony na żadnym porcie.	Ustaw interfejs multipleksera. Port na którym działał multiplekser został zajęty przez inne urządzenie.
746	Błąd parametrów polecenia drukarki paragonowej.	Sprawdź konfigurację drukarki paragonowej.

Numer	Opis błędu	Sposób usunięcia
759	DHCP aktywne. Funkcja niedostępna.	Funkcja będzie dostępna po wyłączeniu DHCP.
760	Port zarezerwowany na usługi systemowe	Wybierz inny numer portu.
761	Port zarezerwowany przez usługę FSP	Wybierz inny numer portu.
762	Nie znaleziono adresu IP	Sprawdź konfigurację połączeń sieciowych.

Błędy logowania i wylogowania

Numer	Opis błędu	Sposób usunięcia
770	Brak karty logowania.	Wprowadzona karta nie jest przypisana do żadnego operatora.
771	Karta nieważna!	Karta straciła ważność. Należy użyć innej karty.
772	Karta nieuprawnionego użytkownika!	Upewnij się czy dany numer karty jest przypisany do danego kasjera.
773	Wymagane zalogowanie kierownika.	Zaloguj się na predefiniowanego operatora.
774	Błędne hasło operatora	Wprowadzono błędne hasło. Należy wpisać je jeszcze raz.
782	Puste hasło operatora	Nie wprowadzono hasła operatora. Należy wprowadzić hasło w wybranym sposobie logowania.

Błędy obsługi bufora pozycji paragonowych

Numer	Opis błędu	Sposób usunięcia
804	Zapełniony bufor pozycji paragonowych	Należy wykasować dane z buforu.
805	Nieskonfigurowany bufor pozycji paragonowych	Należy zaprogramować bufor pozycji paragonowych.
806	Błędna konfiguracja bufora.	Sprawdź konfigurację bufora pozycji paragonowych.
753	Nazwa pusta.	Należy wprowadzić nazwę bufora pozycji paragonowych.
808	Nazwa nie jest unikalna.	Wprowadź inną nazwę, która nie jest zaprogramowana w obrębie tej bazy.

Błędy związane ze zwrą serwisową

Numer	Opis błędu	Sposób usunięcia
360	Nie usunięta zwora serwisowa. Wezwij serwis! Znalaziono zwrę serwisową	Wezwać serwis
361	Brak zwory serwisowej. Wezwij serwis! Nie znaleziono zwory	Wezwać serwis

Błędy związane z raportami

Numer	Opis błędu	Sposób usunięcia
381	Sprzedaż zablokowana. Brak raportu dobowego.	Wykonaj raport dobowy.
382	Próba wykonania drugiego raportu zerowego.	Raport zerowy został już wykonany w danej dobie.
383	Brak raportu dobowego.	Wykonaj raport dobowy.
400	Błędna wartość.	Wprowadź wartość z odpowiedniego zakresu dla podawanego parametru.
401	Nazwa początkowa większa od nazwy końcowej.	Należy wybrać poprawny zakres (np. od pierwszego do ostatniego.)
402	Numer początkowy większy od numeru końcowego.	Należy wybrać poprawny zakres (np. od pierwszego do ostatniego.)
403	Kod początkowy większy od kodu końcowego.	Należy wybrać poprawny zakres (np. od pierwszego do ostatniego.)
404	Błędny kod.	Przepisano błędnie kod. Wprowadź kod jeszcze raz.

Błędy związane z odczytem z wagi

Numer	Opis błędu	Sposób usunięcia
419	Waga nie skonfigurowana w systemie.	Należy skonfigurować wagę.
420	Waga nie wskazuje poprawnej wartości.	Należy zdjąć i położyć ponownie towar na wadze.
421	Waga nie skonfigurowana w systemie.	Należy skonfigurować wagę.
422	Błąd odczytu z wagi.	Należy zdjąć i położyć ponownie towar na wadze.
423	Brak odpowiedzi z wagi.	Należy sprawdzić podłączenie wagi do kasy lub konfigurację.
424	W systemie nie skonfigurowano żadnej wagi.	Należy skonfigurować wagę.

Numer	Opis błędu	Sposób usunięcia
425	Waga zerowa.	Próba odczytania ilości przy zerowym wskazaniu wagi.
426	Waga ujemna.	Próba odczytania ilości przy ujemnym wskazaniu wagi.
427	Pomiar wagi niestabilny.	Należy poczekać na ustabilizowanie wskazania wagi.
428	Waga przeciążona.	Przekroczono maksymalną masę ważenia.
429	Brak legalizacji wagi.	Wezwać serwis.
430	Waga zintegrowana nie podłączona.	Należy podłączyć wagę POSNET do portu COM 3.
431	Waga zintegrowana nie skonfigurowana.	Należy sprawdzić w konfiguracji czy waga POSNET jest aktywna.

Błędy aplikacji związane z RTC

Numer	Opis błędu	Sposób usunięcia
460	Błąd zegara. Wezwij serwis! Błąd zegara w trybie fiskalnym	Wezwać serwis
461	Błąd zegara. Zaprogramuj datę i czas. Błąd zegara w trybie nefiskalnym	Zaprogramować datę i czas

Błędy autoryzacji

Numer	Opis błędu	Sposób usunięcia
480	Kasa już jest autoryzowana bezterminowo.	Kasa nie wymaga już kodu autoryzacji.
482	Kod autoryzacji już został użyty. Wprowadź inny kod.	Należy wprowadzić inny kod.
484	Sprzedaż zablokowana. Wprowadź kod autoryzacji.	Należy wprowadzić kod autoryzacji.
485	Błąd kodu autoryzacji.	Wprowadzono błędny kod autoryzacji. Należy ponowić próbę wprowadzenia kodu.
486	Blokada autoryzacji. Wprowadź kod z klawiatury.	Należy wprowadzić kod autoryzacji z poziomu kasy.
487	Użyto już maksymalnej liczby kodów.	Należy wprowadzić kod bezterminowy.

Błędy związane z operacjami na typach statystyki.

Numer	Opis błędu	Sposób usunięcia
500	Wartość po operacji mniejsza od minimalnej.	Należy wprowadzić wartość z odpowiedniego zakresu.
501	Za duża wartość wpłaty/wypłaty.	Należy wprowadzić wartość z odpowiedniego zakresu.

Błędy związane ze stanem kasy.

Numer	Opis błędu	Sposób usunięcia
520	Brak środków płatniczych w kasie.	Przekroczono stan środków płatniczych dla danej formy płatności. Należy wybrać inną formę płatności.
521	Błędny stan kasy. Należy wykonać raport zmianowy.	Wykonaj raport kasjera(zmianowy).

Błędy związane z magazynem

Numer	Opis błędu	Sposób usunięcia
540	Brak towaru w magazynie.	Należy dodać towar do magazynu.
541	Brak opakowania w magazynie.	Należy dodać opakowanie do magazynu.
542	Za duży stan magazynowy towarów.	Wprowadzono już maksymalny stan magazynowy towarów (99999,999)
543	Za duży stan magazynowy opakowań.	Wprowadzono już maksymalny stan magazynowy opakowań(99999)
544	Próba operacji na nieaktywnym magazynie PLU	Należy aktywować magazyn PLU.
545	Próba operacji na nieaktywnym magazynie opakowań	Należy aktywować magazyn opakowań.
546	Nieaktywne stany minimalne PLU	Należy aktywować pozycję 'Stany minimalne PLU'.
547	Nieaktywne stany minimalne opakowań	Należy aktywować pozycję 'Stany min. opakowań'.
548	Włączono obsługę receptur	Operacji nie można wykonać dopóki jest włączona obsługa receptur.
550	Brak pozycji w zestawie	Nie dodano żadnego składnika do zestawu.

Błędy baz danych

Numer	Opis błędu	Sposób usunięcia
900	Błąd formatu kodu ważonego.	Należy wprowadzić kod w odpowiednim formacie.
901	Rekord już zaprogramowany.	Wprowadź inną nazwę rekordu.
902	Rekord predefiniowany. Kasowanie niemożliwe.	Nie można skasować rekordu predefiniowanego!
903	Rekord nie istnieje.	Wybrano niezaprogramowany rekord.
904	Baza jest pusta.	W danej bazie nie zaprogramowano żadnego rekordu.
905	Baza jest pełna.	Wszystkie rekordy w bazie zostały zaprogramowane. W celu zaprogramowania nowego rekordu należy usunąć już istniejący.
909	Nieprawidłowy numer rekordu.	Należy wprowadzić numer z odpowiedniego zakresu.
910	Nazwa nie jest unikalna.	Wprowadź inną nazwę rekordu.
916	Nieprawidłowa wartość.	Należy wprowadzić wartość z odpowiedniego zakresu.
919	Nieunikalne hasło operatora.	Należy zaprogramować inne hasło, które nie jest w obrębie tej bazy.
920	Nieunikalny kod kreskowy.	Należy zaprogramować inny kod kreskowy, który nie jest w obrębie tej bazy.
921	Nieprawidłowy kod kreskowy.	Należy sprawdzić poprawność wprowadzonego kodu.
922	Jeden ze składników zestawu jest zestawem.	Składnikiem zestawu mogą być tylko towary.
923	Nieunikalny numer PLU w zestawie.	Należy wybrać innych numer PLU.
925	Zła wartość progów rabatu progresywnego.	Wartość progów rabatu progresywnego musi być programowana rosnąco.
926	Błędna cena	Należy wprowadzić cenę z odpowiedniego zakresu.
927	PLU już jest w notatniku	Wybrane PLU zostało już dodane do notatnika.
928	Baza notatnika jest pełna	Zapełniono bazę notatnika. By dodać nową pozycję należy usunąć inny rekord.
931	Błędna wartość procentowa.	Należy wprowadzić wartość z zakresu

Numer	Opis błędu	Sposób usunięcia
		0,01-99,99.
932	Błędna wartość rabatu / narzutu.	Należy wprowadzić wartość z odpowiedniego zakresu.
934	Brak progów dla rabatu progresywnego	Zaprogramuj przynajmniej jeden próg.
935	Zła wartość rabatu w poszczególnych progach	Wartość progów rabatu musi być rosnąca.
936	Zła wartość parametrów ($M < N$)	Wartość M musi być większa od wartości N.
937	Nieprawidłowy typ rabatu.	Wybranego rabatu nie można wykorzystać w danej sytuacji(operacji).
939	Za dużo form płatności 'gotówkowych' lub typu waluta.	Przekroczono limit zaprogramowanych form płatności typu waluta. By zaprogramować nową należy usunąć jeden z rekordów.
940	Próba zmiany typu predefiniowanego operatora na kasjera	Nie można zmienić predefiniowanego operatora.
942	Próba zmiany predefiniowanej formy płatności na niegotówkową.	Nie można zmienić predefiniowanej formy płatności.
943	Próba kasowania zalogowanego użytkownika.	Zaloguj się na innego użytkownika z odpowiednimi uprawnieniami.
944	Niezerowe statystyki rekordu.	Należy wykonać raport dobowy.
945	Pusta nazwa rekordu	Należy wprowadzić nazwę rekordu.
947	Niepoprawny typ formy płatności.	Wybrany typ formy płatności nie może być wykorzystany w danej sytuacji. Należy wybrać inny typ.
948	Wymagany raport komunikacji. Nowy rekord.	Wykonaj raport komunikacji.
949	Wymagany raport komunikacji. Zmiana nazwy.	Wykonaj raport komunikacji.
950	Wymagany raport komunikacji. Zmiana PTU.	Wykonaj raport komunikacji.
951	Wymagany raport komunikacji. Kasowanie.	Wykonaj raport komunikacji.
952	PLU jest elementem zestawu lub wielopaku	Wybierz inne PLU.
953	Nieunikalny numer PLU w obrębie tego samego zestawu.	Wybierz inne PLU.

Numer	Opis błędu	Sposób usunięcia
955	Przepelnienie bufora zmian nazw PLU. Wykonaj raport komunikacji.	Wykonaj raport komunikacji.
959	Jednoczesna zmiana PTU i nazwy.	Zapisz najpierw zmianę PTU lub nazwy.
965	ID karty już istnieje w bazie	Wprowadź inny numer karty.
968	Brak walut	Nie zaprogramowano żadnej formy płatności typu waluta.
977	Notatnik jest pusty	Nie przypisano żadnego PLU do notatnika.
978	Zerowa cena opakowania	Zaprogramuj domyślną cenę opakowania lub zmień cenę sztywną na NIE.
984	Błędna maksymalna kwota Cashback.	Wprowadź wartość z odpowiedniego zakresu.
986	PLU nie jest towarem	Wybierz inny rekord PLU.
992	Błędna ilość	Wprowadź ilość z odpowiedniego formatu.

Błędy fatalne pamięci fiskalnej

Numer	Opis błędu	Sposób usunięcia
2068	Nieprawidłowa suma kontrolna programu	Wezwać serwis
1000	Błąd fatalny modułu fiskalnego, wykonaj restart urządzenia.	Wezwać serwis
1001	Błąd fatalny modułu fiskalnego, wypięta pamięć fiskalna.	Wezwać serwis
1002	Błąd fatalny modułu fiskalnego, błąd zapisu.	Wezwać serwis
1003	Błąd fatalny modułu fiskalnego, błąd nie ujęty w specyfikacji bios.	Wezwać serwis
1004	Błąd fatalny modułu fiskalnego, błędne sumy kontrolne.	Wezwać serwis
1005	Błąd fatalny modułu fiskalnego, błąd w pierwszym bloku kontrolnym.	Wezwać serwis
1006	Błąd fatalny modułu fiskalnego, błąd w drugim bloku kontrolnym.	Wezwać serwis
1007	Błąd fatalny modułu fiskalnego, błędny id rekordu.	Wezwać serwis
1008	Błąd fatalny modułu fiskalnego, błąd inicjalizacji adresu startowego.	Wezwać serwis
1009	Błąd fatalny modułu fiskalnego, adres startowy zainicjalizowany.	Wezwać serwis

Numer	Opis błędu	Sposób usunięcia
1010	Błąd fatalny modułu fiskalnego, numer unikatowy już zapisany.	Wezwać serwis
1011	Błąd fatalny modułu fiskalnego, brak numeru w trybie fiskalnym.	Wezwać serwis
1012	Błąd fatalny modułu fiskalnego, błąd zapisu numeru unikatowego.	Wezwać serwis
1013	Błąd fatalny modułu fiskalnego, przepełnienie numerów unikatowych.	Wezwać serwis
1014	Błąd fatalny modułu fiskalnego, błędny język w numerze unikatowym.	Wezwać serwis
1015	Błąd fatalny modułu fiskalnego, więcej niż jeden NIP.	Wezwać serwis
1016	Błąd fatalny modułu fiskalnego, urządzenie w trybie do odczytu bez rekordu fiskalizacji.	Wezwać serwis
1017	Błąd fatalny modułu fiskalnego, przekroczono liczbę zerowań RAM.	Wezwać serwis
1018	Błąd fatalny modułu fiskalnego, przekroczono liczbę raportów dobowych.	Wezwać serwis
1019	Błąd fatalny modułu fiskalnego, błąd weryfikacji numeru unikatowego.	Wezwać serwis
1020	Błąd fatalny modułu fiskalnego, błąd weryfikacji statystyk z RD.	Wezwać serwis
1021	Błąd fatalny modułu fiskalnego, błąd odczytu danych z NVR do weryfikacji FM.	Wezwać serwis
1022	Błąd fatalny modułu fiskalnego, błąd zapisu danych z NVR do weryfikacji FM.	Wezwać serwis
1023	Błąd fatalny modułu fiskalnego, pamięć fiskalna jest mała 1Mb zamiast 2Mb.	Wezwać serwis
1024	Błąd fatalny modułu fiskalnego, nie zainicjalizowany obszar danych w pamięci fiskalnej.	Wezwać serwis
1025	Błędny format numeru unikatowego.	Wezwać serwis
1026	Za dużo błędnych bloków w module fiskalnym.	Wezwać serwis
1027	Brak oznaczenia błędnego bloku w module fiskalnym.	Wezwać serwis
1028	Rekord w module fiskalnym nie istnieje.	Wezwać serwis
1029	Rekord w pamięci fiskalnej z datą późniejszą	Wezwać serwis

Numer	Opis błędu	Sposób usunięcia
	od poprzedniego	
1030	Błąd odczytu skrótu raportu dobowego.	Wezwać serwis
1031	Błąd zapisu skrótu raportu dobowego.	Wezwać serwis
1032	Błąd odczytu informacji o weryfikacji skrótu raportu dobowego.	Wezwać serwis
1033	Błąd zapisu informacji o weryfikacji skrótu raportu dobowego.	Wezwać serwis
1034	Błąd odczytu etykiety nośnika.	Wezwać serwis
1035	Błąd zapisu etykiety nośnika.	Wezwać serwis
1036	Niezgodność danych kopii elektronicznej.	Wezwać serwis
1041	Błąd fatalny modułu fiskalnego, błąd w obszarze ID modułu kopii.	Wezwać serwis
1042	Błąd fatalny modułu fiskalnego, błąd zapisu ID modułu kopii.	Wezwać serwis
1043	Błąd fatalny modułu fiskalnego, obszar ID modułu kopii wypełniony.	Wezwać serwis
1044	Błąd fatalny modułu fiskalnego, nieudana fiskalizacja.	Wezwać serwis
1045	Data i czas wcześniejsze od daty ostatniego raportu dobowego.	Jeśli zmieniano czas kasy na wcześniejszy niż ostatni zapis do pamięci fiskalnej odczekać z wykonaniem raportu aż data i czas będą późniejsze niż data ostatniego zapisu. W przeciwnym wypadku wezwać serwis

Błędy związane z kopią elektroniczną

Numer	Opis błędu	Sposób usunięcia
2900	Kopia elektroniczna pełna. Stan kopii elektronicznej nie pozwala na wydrukowanie tego dokumentu.	Upewnij się że prawidłowy nośnik kopii elektronicznej jest włożony i wykonaj raport dobowy.
2901	Nośnik nie jest gotowy. Brak nośnika lub operacja na nośniku trwa.	Odczekaj chwilę i spróbuj powtórzyć operację. Jeśli nadal błąd – wezwij serwis.
2903	Pamięć podręczna kopii elektronicznej zawiera zbyt dużą ilość danych.	Upewnij się że prawidłowy nośnik kopii elektronicznej jest włożony i wykonaj raport dobowy.
2906	Uszkodzony bufor kopii.	Wezwij serwis.

Numer	Opis błędu	Sposób usunięcia
2908	Nośnik nieprawidłowy - nieodpowiedni dla wybranej operacji.	Upewnij się że odpowiedni nośnik dla danej operacji jest włożony i powtórz operację.
2909	Nie udało się zainicjalizować nośnika.	Upewnij się że odpowiedni nośnik kopi elektronicznej jest włożony i powtórz operację.
2914	Błąd fatalny modułu kopii elektronicznej.	Wezwij serwis.

Błędy terminala

Numer	Opis błędu	Sposób usunięcia
2200	Terminal płatniczy niedostępny.	Funkcja jest wyłączona w konfiguracji.
2201	Brak komunikacji z terminalem.	Sprawdź połączenie kasy z terminalem i/lub parametry transmisji.
2202	Terminal nie odpowiada.	Sprawdź połączenie i/lub konfigurację kasy z terminalem i ponów operację.
2203	Terminal nie odpowiada.	Sprawdź połączenie i/lub konfigurację kasy z terminalem i ponów operację.

Błędy zmian walut ewidencyjnych

Numer	Opis błędu	Sposób usunięcia
2300	Waluta ewidencyjna już zmieniona.	Nie można drugi raz zmienić waluty ewidencyjnej w obrębie jednego raportu dobowego.
2301	Próba ustawienia już ustawionej waluty.	Waluta o podanym symbolu jest już zaprogramowana. Należy wprowadzić inny symbol waluty.
2302	Błędna nazwa waluty.	Należy wprowadzić symbol 3 znakowy.
2303	Automatyczna zmiana waluty	Została ustawiona automatyczna zmiana waluty.
2304	Błędna wartość przelicznika kursu.	Wprowadź wartość z odpowiedniego zakresu.
2305	Nie ustawiono zmiany waluty.	Należy ustawić zmianę waluty w terminie późniejszym.
2306	Podany czas już minął.	Nie można zaprogramować zmiany waluty z datą przeszłą. Należy wprowadzić datę przyszłą.
2307	Przekroczono maksymalną liczbę	Nie można wprowadzić więcej zmian walut.

Numer	Opis błędu	Sposób usunięcia
	zmian walut.	

Błędy WiFi

Numer	Opis błędu	Sposób usunięcia
3400	Błąd modułu WiFi.	Odczekaj chwilę i spróbuj powtórzyć operację. Jeśli nadal błąd – wezwij serwis.
3401	Błąd połączenia z siecią WiFi.	Sprawdź konfigurację danej sieci.
3402	Interfejs WiFi nieaktywny.	Funkcja jest wyłączona.
3404	Niepoprawny SSID.	Została wprowadzona niepoprawna nazwa sieci.
3405	Moduł WiFi niegotowy.	Odczekaj chwilę i spróbuj powtórzyć operację.

Błędy modemu GPRS

Numer	Opis błędu	Sposób usunięcia
3414	Brak przypisanego portu COM.	W konfiguracji modem nie jest przypisany do
3415	Modem jest nieaktywny.	Funkcja jest wyłączona.

Błędy połączeń wychodzących

Numer	Opis błędu	Sposób usunięcia
3430	W systemie nie skonfigurowano żadnego połączenia wychodzącego.	Skonfiguruj połączenie wychodzące.
3431	Wybrane połączenie nie jest połączeniem wychodzącym.	Wybierz połączenie wychodzące.

25. Certyfikaty

Wszelkie niezbędne certyfikaty i homologacje dostępne są do pobrania na stronie internetowej www.posnet.com.

Serwis kasy:



POSNET

Wsparcie Techniczne 
☎ 801 800 111 ✉ wsparcie@posnet.com

Uwaga!

Instrukcja może ulec zmianie.

Najnowsza wersja dokumentu dostępna
na stronie internetowej www.posnet.com