

Instrukcja obsługi

POSNET BINGO HS EJ 4.04

Wersja dokumentu 1.4

Spis treści

1 WAŻNE ZALECENIA	4
1.1 Książka serwisowa.....	6
1.2 Wymiana papieru.....	6
1.3 Czyszczenie głowicy drukującej.....	7
1.4 Kopia elektroniczna.....	8
1.5 Kody autoryzacji.....	8
1.6 Data i czas.....	8
1.7 Paragony i fiskalne raporty dobowe.....	9
1.8 Zerowanie RAM.....	9
1.9 Zasilanie.....	9
1.10 Naprawa kasy.....	10
1.11 Informacje związane z ochroną środowiska.....	10
2 WPROWADZENIE	11
2.1 Korzystanie z niniejszej instrukcji.....	11
2.1.1 Sposób prezentacji informacji w instrukcji obsługi.....	11
3 SŁOWNICZEK	12
3.1 Stawki PTU.....	12
3.2 Tryby pracy.....	12
3.3 Tryb niefiskalny.....	12
3.4 Fiskalizacja.....	12
3.5 Tryb fiskalny.....	13
3.6 Paragon fiskalny.....	13
3.7 Kopia paragonu.....	13
3.8 Raport dobowy.....	13
3.9 Raport okresowy.....	13
3.10 Raport rozliczeniowy.....	14
3.11 Stan TYLKO DO ODCZYTU.....	14
3.12 Obrót.....	14
3.13 Utarg.....	14
3.14 Stan kasy.....	15
3.15 Baza towarowa.....	15
3.16 Totalizery.....	15
3.17 Totalizery narastające.....	15
3.18 Pamięć fiskalna.....	16
4 DANE TECHNICZNE	17
5 BUDOWA KASY	20
5.1 Główne elementy kasy.....	20
5.2 Klawiatura.....	21
5.2.1 Schemat układu panelu klawiatury.....	21
5.2.2 Funkcje poszczególnych klawiszy.....	21
5.3 Komora papieru.....	24
5.4 Złącza kasy.....	24
5.4.1 Szczegółowy opis złącz.....	25
6 AKCESORIA DODATKOWE	26
6.1 Osłona klawiatury.....	26
6.2 Szufłada.....	27
7 PODSTAWOWE ZASADY EKSPLOATACJI KASY	28
7.1 Zakładanie papieru.....	28
7.2 Informatyczny Nośnik Danych.....	31
7.3 Zasady zasilania kasy.....	31
7.4 Wskazówki dotyczące konserwacji.....	32
7.4.1 Kurz i pył.....	32
7.4.2 Zabrudzenia obudowy.....	32
8 OGÓLNE INFORMACJE DOT. DZIAŁANIA KASY	33
8.1 Menu kasy.....	33
8.1.1 Podstawowe zasady poruszania się po menu.....	33
8.1.2 Menu kierownika.....	34
8.1.3 Menu kasjera.....	36
8.2 Uprawnienia operatora.....	37
8.3 Uruchomienie kasy.....	37
8.4 Wyłączenie kasy.....	37
9 PROGRAMOWANIE KASY	38
9.1 Podstawowe czynności związane z programowaniem kasy.....	38
9.2 Programowanie towarów.....	39
9.3 Programowanie opakowań zwrotnych.....	43
9.4 Programowanie operatorów.....	45
9.5 Programowanie rabatów i narzutów.....	49
9.6 Programowanie form płatności.....	52
9.7 Programowanie klawiszy skrótów.....	55
9.8 Grupy towarowe.....	57
9.9 Zestaw raportów.....	59
9.10 Stawki PTU.....	60
9.11 Format kodów kreskowych.....	63
9.12 Data i czas.....	64
9.13 Programowanie nagłówka.....	65
9.14 Numer kasy.....	67
9.15 Hasło kierownika.....	67
9.16 Teksty reklamowe.....	68
9.17 Jednostki miary.....	69
9.18 Opisy wpłat i wypłat.....	70
9.19 Obsługa błędów.....	71
10 KASOWANIE REKORDÓW BAZ	73
11 KONFIGURACJA KASY	74

11.1	Format wartości – kwoty w groszach	74			
11.2	Wyświetlacz	75			
11.3	Wydruk	77			
11.3.1	Czułość papieru	77			
11.3.2	Oszczędność papieru	78			
11.3.3	Wydruki niefiskalne	78			
11.3.4	Wydruki zmian PLU	79			
11.4	Dźwięki klawiatury	79			
11.5	Usługi PC	80			
11.5.1	Interfejs	80			
11.5.2	Strona kodowa	82			
11.5.3	Modem	82			
11.5.4	Logowanie zdalne	84			
11.6	Urządzenia zewnętrzne	85			
11.6.1	Skanery	85			
11.6.2	Wagi	87			
11.6.3	Multipleksery	87			
11.7	Numer kasy	89			
11.8	Szuflada	89			
11.9	Konfiguracja sprzedaży	90			
11.9.1	Rabaty / narzuty z ręki	90			
11.9.2	Płatność gotówką	91			
11.9.3	Sprawdzanie ceny	91			
11.9.4	Kontrola stanu kasy	92			
11.9.5	Klawisz PLU	92			
11.9.6	NIP nabywcy	93			
11.10	Konfiguracja funkcji	94			
11.10.1	Grupy towarowe	94			
11.10.2	Czas wylogowania	94			
11.10.3	Deklaracja stanu kasy	95			
11.10.4	Zmiana – wyloguj	96			
11.10.5	Weryfikacja utargu	97			
12	ZMIANA WALUTY EWIDENCYJNEJ	98			
12.1	Waluta aktualna	98			
12.2	Zmiana waluty ewidencyjnej	99			
12.3	Przeliczanie	101			
12.4	Wyłączenie zmiany waluty	102			
13	KOPIA ELEKTRONICZNA	103			
13.1	Ostatnie dokumenty	103			
13.2	Zawartość pamięci podręcznej	104			
13.3	Zawartość IND	105			
13.4	Informacje KE	106			
13.4.1	Weryfikacja IND	107			
13.4.2	Historia KE	107			
13.4.3	Pojemność IND	108			
13.5	Inicjalizacja IND	108			
13.6	Zamknięcie nośnika KE	110			
14	REJESTROWANIE SPRZEDAŻY W KASIE	111			
14.1	Tryb sprzedaży	111			
14.1.1	Wprowadzenie kasy w tryb sprzedaży	111			
14.1.2	Wyprowadzanie kasy z trybu sprzedaży	112			
14.2	Sprzedaż	113			
14.2.1	Prowadzenie sprzedaży z podaniem ceny i ilości sprzedawanego towaru	113			
14.2.2	Prowadzenie sprzedaży towaru z zaprogramowaną ceną	114			
14.2.3	Prowadzenie sprzedaży z użyciem czytnika kodów kreskowych	115			
14.2.4	Usuwanie pozycji wprowadzonych na paragon (storno) i anulowanie paragonu	116			
14.2.4.1	Usuwanie pozycji paragonu (storno)	116			
14.2.4.2	Anulowanie paragonu	118			
14.2.5	Rabaty i narzuty	118			
14.2.5.1	Udzielanie rabatu /narzutu do pozycji na paragonie	118			
14.2.5.2	Udzielanie rabatu/narzutu do całego paragonu	119			
14.2.6	Kaucje	119			
14.2.6.1	Wydanie kaucji	120			
14.2.7	NIP nabywcy	121			
14.2.7.1	Podanie NIP nabywcy podczas sprzedaży	121			
15	WYKONYWANIE RAPORTÓW	122			
15.1	Raporty zerujące	122			
15.1.1	Raport dobowy	122			
15.1.2	Raport sprzedaży ilościowo – wartościowy	123			
15.1.3	Raport opakowań	126			
15.1.4	Raport zmianowy sprzedaży	126			
15.1.5	Raport kasjera	127			
15.1.6	Raport rabatów	128			
15.1.7	Raport form płatności	128			
15.1.8	Raporty grup towarowych	129			
15.1.8.1	Raport grup towarowych	129			
15.1.8.2	Raport grup tygodniowy	130			
15.1.8.3	Raport grup roczny	131			
15.1.9	Zestaw raportów	132			
15.2	Raporty czytające	132			
15.2.1	Raporty okresowe	132			
15.2.1.1	Raport okresowy pełny	133			
15.2.1.2	Raport okresowy podsumowanie	134			
15.2.1.3	Raport miesięczny pełny	135			
15.2.1.4	Raport miesięczny podsumowanie	136			
15.2.1.5	Raport rozliczeniowy	137			
15.2.2	Raport sprzedaży	137			
15.2.3	Raport PLU nieaktywnych	138			
15.2.4	Raport PLU z PTU	139			
15.2.5	Raport pełny bazy PLU	139			
15.2.6	Raport opakowań	139			
15.2.7	Raport zmianowy sprzedaży	140			
15.2.8	Raport kasjera	141			
15.2.9	Raport rabatów	141			
15.2.10	Raport form płatności	142			
15.2.11	Raport klawiszy skrótu	142			

15.2.12	<i>Raporty grup towarowych</i>	143	16.5	Błędy autoryzacji.....	151
15.2.12.1	<i>Raport grup towarowych</i>	143	16.6	Błędy związane z operacjami na typach statystyki.....	151
15.2.12.2	<i>Raport grup tygodniowy</i>	144	16.7	Błędy związane ze stanem kasy.....	151
15.2.12.3	<i>Raport grup roczny</i>	145	16.8	Błędy baz danych.....	152
15.2.13	<i>Raport zmian PTU</i>	146	16.9	Błędy związane z wydrukiem.....	153
15.2.14	<i>Raport formatów kodów</i>	146	16.10	Błędy wynikające z transmisji.....	155
15.2.15	<i>Raport kasy napisów stałych</i>	146	16.11	Błędy aplikacji związane z RTC.....	155
15.2.16	<i>Raport serwisowy</i>	146	16.12	Błędy fatalne inicjalizacji baz danych.....	155
15.2.17	<i>Raport jednostek miary</i>	146	16.13	Błędy związane ze zwróceniem pamięci.....	156
15.2.18	<i>Raport opisów wypłat</i>	146	16.14	Błędy związane z obsługą pamięci fiskalnej.....	156
15.2.19	<i>Raport obsługi błędów</i>	147	16.15	Błędy fatalne pamięci fiskalnej.....	156
15.2.20	<i>Raporty konfiguracji</i>	147	16.16	Błędy zmian walut ewidencyjnych.....	158
15.2.21	<i>Raport poglądowy</i>	147	16.17	Błędy związane z kopią elektroniczną.....	159
15.2.22	<i>Raport komunikacji</i>	147			
16	POSTĘPOWANIE W PRZYPADKU AWARII		17	CERTYFIKATY	160
	148			
16.1	Błędy podczas sprzedaży.....	148			
16.2	Błędy związane z konfiguracją.....	149			
16.3	Błędy logowania i wylogowania.....	150			
16.4	Błędy związane z raportami.....	150			

1 WAŻNE ZALECENIA



Takimi symbolami oznaczone są w instrukcji szczególnie ważne informacje, uwagi oraz ostrzeżenia dotyczące bezpieczeństwa użytkowania kasy. Zaleca się uważne ich czytanie.

Zawartość opakowania

Po rozpakowaniu należy sprawdzić zawartość opakowania. W przypadku jakichkolwiek nieprawidłowości należy skontaktować się ze sprzedawcą.

ZAWARTOŚĆ OPAKOWANIA

- kasa fiskalna POSNET BINGO HS EJ 4.04
- zasilacz
- płyta CD zawierająca:
 - Instrukcję obsługi POSNET BINGO HS EJ 4.04,
 - Instrukcję uruchomienia modułu RSBT2,
 - Instrukcję Użytkownika - kasetka kasjerska,
 - Instrukcję Użytkownika - szuflada kasjerska SKL,
 - program konfiguracyjny modułu RSBT2,
 - sterowniki USB,
 - program POSNET OPF,
 - program POSNET ARCHIWIZATOR,
 - program POSNET ARCHIWIZER.
- Instrukcja Użytkownika kasy POSNET BINGO HS EJ 4.04 (wersja drukowana)
- Książka serwisowa (książka kasy)
- karta gwarancyjna
- papierowe nakładki na klawisze
- formularz zgłoszenia kasy przez podatnika



Korzystanie z papieru niespełniającego wymagań określonych przez producenta powoduje utratę gwarancji.



Zaleca się używanie oryginalnego papieru termicznego polecanego przez firmę POSNET. Używanie innego papieru niż oryginalny może doprowadzić do uszkodzenia głowicy mechanizmu drukującego kasy i znacznie pogorszyć jakość wydruków.

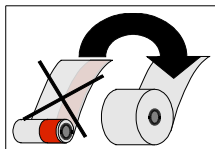

Papier należy wymieniać w momencie pojawienia się zabarwionej krawędzi.

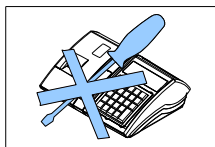

Z wyjątkiem czynności opisanych w niniejszej instrukcji nigdy nie należy dokonywać samemu napraw kasy. Wszystkie czynności serwisowe powinny być zlecone przeszkolonemu w firmie POSNET serwisantowi. Serwisant powinien być zaopatrzony w wystawioną na jego nazwisko, ważną legitymację. Termin ważności uprawnień wpisany jest na legitymacji.

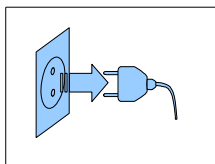

W następujących sytuacjach należy wyłączyć zasilanie kasy i wezwać serwis:

- gdy do mechanizmu drukującego dostała się ciecz
- jeżeli kasa spadła lub została uszkodzona obudowa
- kasę wystawiono na działanie deszczu lub wody
- pojawił się wydruk **'Zerowanie RAM'**
- data zegara w kasie jest niezgodna ze stanem faktycznym.

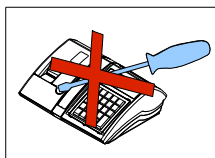

Nie wolno, pod groźbą utraty gwarancji, naruszać plomb zabezpieczającej kasę przed otwarciem przez osoby niepowołane.

1.1 Książka serwisowa

Jest to ważny dokument w formie książeczki A5 dołączanej do każdego urządzenia fiskalnego. W książce tej odnotowuje się najważniejsze informacje związane z działaniem i ewentualnymi naprawami kasy (przeglądy techniczne, zmiany stawek VAT itd.) Książka serwisowa powinna być zawsze dostępna na wezwanie urzędnika prowadzącego kontrolę skarbową.

1.2 Wymiana papieru

Do wysuwania papieru w trybie sprzedaży służy klawisz



Nie wolno wysuwać papieru z komory mechanizmu drukującego w inny sposób, gdy pokrywa dociskająca wałek do głowicy (papieru) jest opuszczona - grozi to uszkodzeniem mechanizmu drukującego.

Papier należy wymieniać w momencie pojawienia się zabarwionej krawędzi. Więcej informacji na ten temat znajduje się w rozdziale Zakładanie papieru.



Niebezpieczeństwo poparzenia!

Głowica mechanizmu drukującego i jej okolice mogą szybko nagrzać się do wysokiej temperatury podczas drukowania. Nie należy dotykać głowicy drukującej i jej bezpośrednich okolic!



Niebezpieczeństwo zranienia!

Okolice mechanizmu drukującego zawierają ostre, metalowe krawędzie. Aby uniknąć zranienia, zalecana jest ostrożność podczas czynności wymiany papieru oraz odrywania wydrukowanego paragonu!

1.3 Czyszczenie głowicy drukującej

Jeśli powierzchnia głowicy drukującej jest zabrudzona, należy ją wyczyścić by nie doprowadzić do uszkodzenia głowicy. Należy przestrzegać następującej instrukcji:

- Nie należy czyścić głowicy bezpośrednio po intensywnym wydruku z uwagi na ryzyko poparzenia!
- Wyłączyć zasilanie urządzenia.
- Otworzyć pokrywę komory papieru.
- Usunąć wstęgę papieru.
- Delikatnie oczyścić głowicę termiczną przy użyciu bawełnianego wacika nasączonego alkoholem etylowym lub izopropylowym (patrz rysunek). Uwaga: Do czyszczenia nie używać innych płynów, zwłaszcza rozpuszczalników oraz twardych, szorstkich lub ostrych narzędzi z uwagi na ryzyko uszkodzenia mechanizmu drukującego.

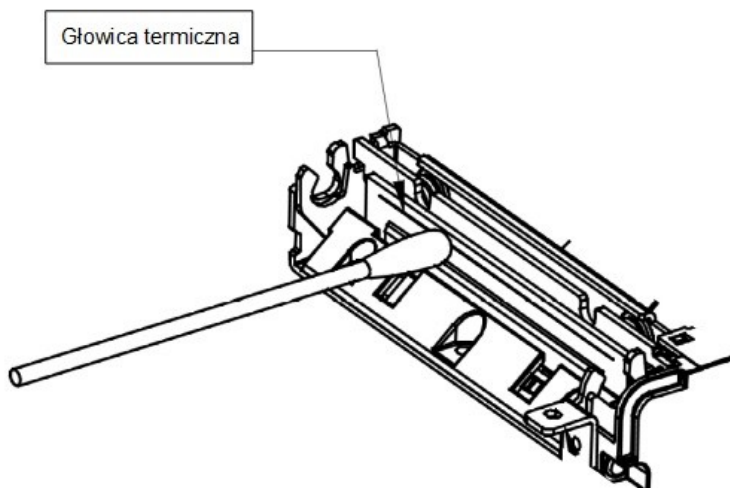

Czyszczenie linijki termicznej mechanizmu drukującego.

Uwaga: powyższy rysunek jest poglądowy – wygląd mechanizmu drukującego może być różny w zależności od wyrobu.

- Po całkowitym wyschnięciu głowicy założyć wstęgę papieru i zamknąć pokrywę.

Uwaga: Producent nie ponosi odpowiedzialności za uszkodzenia mechanizmu drukującego, powstałe w wyniku nieumiejętnego czyszczenia głowicy drukującej. W przypadku wątpliwości należy skontaktować się z serwisem producenta.

1.4 Kopia elektroniczna

Kasa Posnet Bingo HS EJ 4.04 wyposażona jest w Informatyczny Nośnik Danych (IND), na którym zapisywane są kopie wydrukowanych dokumentów.

Zgodnie z obowiązującymi przepisami, na podatniku ciąży obowiązek prowadzenia bieżącej kontroli w zakresie prawidłowego i terminowego przekazu danych do archiwizowania na IND. Ponadto podatnik ponosi pełną odpowiedzialność za zniszczenie lub zgubienie IND oraz utratę prawidłowo zapisanych na nim danych.

Producent zaleca systematyczne wykonywanie przez podatnika dodatkowych kopii danych na innym nośniku (np. płyta CD). Można do tego celu wykorzystać program **Posnet Archiwizer** dołączony na płycie CD w zestawie z kasą.

1.5 Kody autoryzacji

Nowa kasa wymaga wprowadzenia kodu autoryzacji.

Jeżeli nie zostanie on wprowadzony, urządzenie zablokuje się po 30 dniach od rozpoczęcia pracy (pierwszego zaprogramowania nagłówka). Kasa sygnalizuje aktualny stan komunikatem na wyświetlaczu, bezpośrednio po uruchomieniu. Brak komunikatu oznacza, że wszystkie niezbędne kody zostały wprowadzone.

Wprowadzenie kodu może być wymagane po niektórych naprawach wykonywanych przez serwis.



Kody autoryzacji znajdują się na naklejce, która jest włożona do książki serwisowej lub są dostarczane przez sprzedawcę. Po wprowadzeniu kodu należy zachować naklejkę z kodami lub zapisać je i przechowywać.

W przypadku zagubienia kodów autoryzacyjnych należy skontaktować się ze sprzedawcą w celu uzyskania ich duplikatów.

1.6 Data i czas

Zgodnie z obowiązującymi przepisami, użytkownik kasy może samodzielnie zmienić czas raz na dobę, maksymalnie o 2 godziny.

Przed rozpoczęciem sprzedaży należy upewnić się, czy data i czas zegara kasy są prawidłowe. Jeżeli dane nie są poprawne, a rozbieżność przekracza 2 godziny, należy wezwać serwis.

1.7 Paragony i fiskalne raporty dobowe

Każda transakcja powinna zakończyć się wydrukowaniem paragonu, który zgodnie z przepisami należy wręczyć osobie kupującej. Każdy dzień pracy (sprzedaży) należy zakończyć wykonaniem fiskalnego raportu dobowego.

1.8 Zerowanie RAM

Zerowanie RAM może być skutkiem błędnego działania urządzenia. Powoduje utratę danych zapisanych w jego pamięci. Jeżeli pojawił się wydruk zatytułowany ZEROWANIE RAM, należy wezwać SERWIS.

1.9 Zasilanie

Kasa Posnet Bingo HS EJ 4.04 wyposażona jest w wewnętrzny akumulator. W pełni naładowany akumulator zapewnia wydruk **minimum 6 tysięcy linii** (bez podłączenia zewnętrznego zasilania). **Niemniej zaleca się pracę przy podłączonym na stałe zasilaniu zewnętrznym.**



Całkowite odłączenie zewnętrznego zasilania następuje po wyjęciu wtyku zasilacza z gniazda sieciowego. Gniazdo to powinno znajdować się w pobliżu urządzenia, w łatwo dostępnym miejscu.

W przypadku pełnego rozładowania akumulatora jego ładowanie może trwać do kilku godzin. Jeżeli kasa będzie pracowała podczas ładowania akumulatora, czas ładowania będzie dłuższy, zależnie od ilości wydruków oraz intensywności podświetlenia.

Nie należy doprowadzać do pełnego rozładowania akumulatora!



Pod groźbą utraty gwarancji należy stosować wyłącznie zasilacz zewnętrzny dołączony w zestawie z kasą. Korzystanie z innych zasilaczy może spowodować uszkodzenie kasy. Nie wolno odłączać zasilania w trakcie drukowania paragonów.



Należy upewnić się, że urządzenie podłączone jest do instalacji energetycznej, która jest zabezpieczona przed zwarciem poprzez zastosowanie bezpiecznika w instalacji zasilania sieciowego pomieszczenia, w którym urządzenie jest eksploatowane!

1.10 Naprawa kasy

Z wyjątkiem czynności opisanych w niniejszej instrukcji nigdy nie należy wykonywać samodzielnie napraw kasy. Powinny one być zlecone serwisowi autoryzowanemu przez Posnet. Pracownik serwisu zawsze musi posiadać wystawioną na jego nazwisko ważną legitymację.

Osobom niepowołanym nie wolno, pod groźbą utraty gwarancji, naruszać plomby zabezpieczające kasę.



Firma POSNET nie ponosi odpowiedzialności za uszkodzenia kasy spowodowane niewłaściwym zasilaniem, umieszczeniem w warunkach narażających ją na oddziaływanie silnych pól elektrostatycznych, w silnym polu elektromagnetycznym lub w pobliżu substancji promieniotwórczych oraz za ewentualne roszczenia karno-skarbowe ze strony Skarbu Państwa wobec podatnika-użytkownika kasy, wynikające z niewłaściwej eksploatacji i nieprzestrzegania wymagań podanych w niniejszej instrukcji.

1.11 Informacje związane z ochroną środowiska

Dotyczy krajów Unii Europejskiej i pozostałych krajów europejskich z wydzielonymi systemami zbierania odpadów.

Zgodnie z treścią rozdziału 6 Obowiązki zbierającego zużyty sprzęt art.41 ustawa z 29.07.2012 o zużytym sprzęcie elektrycznym i elektronicznym DZ U 180 poz.1495, należy postępować w sposób opisany poniżej.



Pozbywanie się zużytych baterii i akumulatorów.

Ten produkt może zawierać baterie lub akumulatory. W takim przypadku ten symbol umieszczony na bateriach lub akumulatorach oznacza, że nie należy ich wyrzucać razem z innymi odpadami z gospodarstwa domowego. Zamiast tego należy przekazać je do odpowiedniego punktu zbierania odpadów w celu utylizacji. Baterie i akumulatory nie zawierają rtęci, kadmu ani ołowiu w ilościach wyższych niż określone w dyrektywie 2006/66/EC dotyczącej baterii i akumulatorów.



Pozbywanie się starego sprzętu elektrycznego i elektronicznego.

Ten symbol oznacza, że niniejszy produkt nie może być traktowany jak zwykły odpad z gospodarstwa domowego. Zamiast tego należy go przekazać do odpowiedniego punktu zbierania odpadów w celu ponownego użycia części elektrycznych i elektronicznych. Wielokrotne użycie materiałów pozwala oszczędzić zasoby naturalne.

Pozbywając się tego produktu i baterii lub akumulatora we właściwy sposób, można zapobiec potencjalnym negatywnym konsekwencjom, jakie mogłoby mieć nieprawidłowe przetwarzanie takich odpadów dla środowiska i ludzkiego zdrowia. Szczegółowe informacje na temat utylizacji baterii, akumulatora lub produktu można uzyskać kontaktując się z odpowiednim organem władz, służbami zajmującymi się utylizacją odpadów lub sklepem, w którym został zakupiony produkt.

2 WPROWADZENIE

Kasa Posnet Bingo HS EJ 4.04 jest uniwersalną kasą fiskalną, którą można z powodzeniem stosować w różnych placówkach handlowych i punktach usługowych.

Różnorodne funkcje kasy można doskonale skonfigurować do własnych potrzeb, a złącze komunikacyjne umożliwia stosowanie czytników kodów kreskowych, wag, multipleksera lub łączenie kasy z komputerem. Kasa może ponadto współpracować z szufladą na pieniądze.



Dokumentacja, oprogramowanie oraz sterowniki niezbędne do współpracy kasy Bingo HS EJ 4.04 z komputerem znajdują się na płycie CD wchodzącej w skład wyposażenia.

2.1 Korzystanie z niniejszej instrukcji

Wszystkie informacje w instrukcji pogrupowane są na poszczególne zagadnienia. Każde zagadnienie opisane jest w taki sposób, aby w razie potrzeby czytelnik mógł łatwo znaleźć potrzebne informacje w innych częściach instrukcji.

2.1.1 Sposób prezentacji informacji w instrukcji obsługi

Wszystkie klawisze kasy oznaczone są w instrukcji symbolami graficznymi. Oznacza to, że za każdym razem, kiedy np. należy wcisnąć klawisz „**shift/funkcje**”, a następnie klawisz „**2**”, w instrukcji znajdzie się następująca informacja:



i



3.1 Stawki PTU

W urządzeniach fiskalnych stawki PTU (ang. VAT) są definiowane i zapisywane do pamięci fiskalnej. Pierwszy zapis następuje po fiskalizacji. Stawki mogą być zmieniane w trakcie użytkowania kasy (maksimum 30 razy).

3.2 Tryby pracy

Kasa może znajdować się w jednym z trzech trybów pracy:

- niefiskalnym,
- fiskalnym,
- TYLKO DO ODCZYTU.

3.3 Tryb niefiskalny

Tryb, w którym urządzenie pracuje do momentu fiskalizacji. Jest wykorzystywany w celach szkoleniowych. Nie są w nim realizowane zapisy w pamięci fiskalnej. Każdy wydruk generowany w tym trybie jest NIEFISKALNY. Raporty okresowe nie zawierają danych o sprzedaży.

3.4 Fiskalizacja

Proces polegający na przełączeniu kasy w tryb pracy fiskalnej. Fiskalizacji może dokonać wyłącznie autoryzowany przez Posnet przedstawiciel serwisu. Do przeprowadzenia fiskalizacji konieczne są następujące dane:

- stawki PTU,
- nagłówek (nazwa i adres siedziby firmy, miejsce instalacji kasy),
- numer NIP.



Podanie niewłaściwych danych może doprowadzić do konieczności wymiany modułu fiskalnego.

3.5 Tryb fiskalny

Tryb, w którym kasa pracuje od momentu fiskalizacji. Każda dokonana sprzedaż jest rejestrowana i potwierdzana PARAGONEM FISKALNYM. Wykonanie RAPORTU FISKALNEGO DOBOWEGO powoduje zapis danych do pamięci fiskalnej.

3.6 Paragon fiskalny

Jest to wydruk z kasy fiskalnej potwierdzający wykonaną transakcję, którego oryginał należy wręczyć klientowi po zakończeniu sprzedaży.

3.7 Kopia paragonu

Jest zapisywana na Informatycznym Nośniku Danych (na karcie SD/SDHC). Zapisane kopie paragonów należy przechowywać przez 5 lat.

3.8 Raport dobowy

Podstawowy raport fiskalny, który należy wykonywać na zakończenie każdego dnia sprzedaży. W raporcie dobowym zawarte są informacje, będące podstawą do rozliczenia podatkowego. Wykonywanie raportów częściej, na przykład na koniec każdej zmiany, jest dopuszczalne.

3.9 Raport okresowy

Umożliwia odczyt informacji zapisanych w pamięci fiskalnej w danym przedziale czasu lub zakresie numerów raportów dobowych.

Można go wykonać w formie pełnej (raport fiskalny) lub w formie samego podsumowania (raport niefiskalny).

Raport pełny zawiera wszystkie raporty dobowe zapisane w pamięci fiskalnej w podanym okresie oraz

ich podsumowanie. Miesięczna forma tego raportu – fiskalny raport okresowy miesięczny – jest podstawą do rozliczenia podatkowego za dany miesiąc.

Jeśli w okresie raportu obowiązywała więcej niż jedna waluta ewidencyjna, raport okresowy drukowany jest w częściach, oddzielnie dla każdej waluty.

3.10 Raport rozliczeniowy

Specjalna forma fiskalnego raportu okresowego. Pierwszy raport tego typu (raport zamykający) wykonywany jest w przypadku zakończenia fiskalnego trybu pracy kasy, w obecności pracownika Urzędu Skarbowego, przedstawiciela serwisu i właściciela urządzenia. Jego wykonanie powoduje nieodwracalne zamknięcie trybu fiskalnego (wykonywania sprzedaży i naliczania danych) i przejście w stan TYLKO DO ODCZYTU.

W wersji maksymalnej (za cały okres użytkowania kasy) zawiera wszystkie informacje zapisane w pamięci fiskalnej od daty fiskalizacji do daty przejścia w stan **TYLKO DO ODCZYTU**.

3.11 Stan TYLKO DO ODCZYTU

Stan, w którym sprzedaż jest zablokowana. Możliwe jest tylko wykonywanie raportów okresowych, rozliczeniowych i нефiskalnych raportów czytających. Przejście w stan TYLKO DO ODCZYTU może być spowodowane:

- wykonaniem 1830 fiskalnych raportów dobowych,
- wystąpieniem 200 zerowań RAM,
- uszkodzeniem pamięci fiskalnej,
- wykonaniem raportu rozliczeniowego (z poziomu menu Serwis).

3.12 Obrót

Suma brutto paragonów (opakowania zwrotne nie są wliczane do obrotu).

3.13 Utarg

Suma brutto paragonów fiskalnych (obróć) i kwot wynikających z obrotu opakowaniami zwrotnymi (przyjęcia i zwroty) płaconych gotówką.

3.14 Stan kasy

Stan poszczególnych form płatności w kasie dla poszczególnych operatorów, który wynika ze sprzedaży, przyjęć i zwrotów opakowań zwrotnych oraz wpłat i wypłat do/z kasy.

3.15 Baza towarowa

Baza danych zawierająca nazwy towarów i przypisane do nich stawki podatkowe PTU.

PLU - pojedynczy zapis w bazie towarowej kasy, na temat którego kasa posiada informacje o nazwie, stawce PTU przyporządkowanej do tego towaru, ew. cenie, kodzie kreskowym itd.

Kasa Posnet Bingo HS EJ 4.04 może zapamiętać do 4000 różnych towarów.

3.16 Totalizery

Wewnętrzne liczniki kasy, w których przechowywane są informacje o sprzedaży w poszczególnych stawkach podatkowych (A,B,C,D,E,F,G), liczbie wystawionych paragonów, liczbie i kwocie anulowanych paragonów itp. Totalizery są zerowane po wykonaniu fiskalnego raportu dobowego.

3.17 Totalizery narastające

Drukowanie bloku „TOTALIZERY NARASTAJĄCE” na fiskalnym raporcie dobowym jest wymagane przez Rozporządzenie Ministra Finansów z dnia 28 listopada 2008r. w sprawie kryteriów i warunków technicznych, którym muszą odpowiadać kasy rejestrujące oraz warunków ich stosowania.

Dane o wartościach totalizerów narastających kwot podatku oraz łącznej należności mają charakter wyłącznie informacyjny

i kontrolny – nie należy ich interpretować dosłownie.

Totalizery narastające – kwoty podatku we wszystkich stawkach podatkowych narastająco, osobno dla paragonów i dla faktur dla aktualnej waluty ewidencyjnej (dla sprzedaży zwolnionej wartość nie jest doliczana do kwot podatku), włącznie z kwotami

z bieżącego raportu. Kwoty są zliczane ze wszystkich kolejnych raportów dobowych, w obrębie których ewidencja była prowadzona w tej samej walucie. Po zmianie waluty kwoty te są zerowane i naliczane od nowa. Jeżeli przez cały okres fiskalnej pracy stawka była nieaktywna, zamiast wartości drukowany jest napis NIEAKTYWNA.

Np.:

Mamy zaprogramowaną stawkę **G jako sprzedaż zwolnioną**, sprzedaliśmy łącznie w tej stawce towarów za kwotę 1000,00 zł – na raporcie dobowym w sekcji totalizerów narastających zostanie wydrukowana linia: **KWOTA PTU G 0,00.**

Jeżeli wykonamy zmianę stawek PTU i przypiszemy **stawce G** wartość **8%**, następnie wykonamy

sprzedaż w stawce G wysokości 108,00 zł brutto, **Kwota podatku** od tej sprzedaży wyniesie **8,00 zł**. W związku z tym, na raporcie dobowym otrzymamy informację o narastającym liczniku dla stawki G - zostanie wydrukowana linia: **KWOTA PTU G 8,00**.

Wartość **1000,00 zł** zarejestrowanej wcześniej **sprzedaży zwolnionej** w stawce G nie jest naliczana w linii dotyczącej narastającej kwoty podatku w stawce G. Wartość ta jest naliczana w pozycji **ŁĄCZNA NALEŻNOŚĆ**.

Mamy zaprogramowaną **stawkę C** z przypisaną wartością **7,00%**, sprzedaliśmy w tej stawce łącznie towarów za **107,00 zł**. **Kwota podatku** od tej sprzedaży wyniesie **7,00 zł** – na raporcie dobowym w sekcji totalizerów narastających zostanie wydrukowana linia: **KWOTA PTU C 7,00**.

Jeżeli wykonamy zmianę stawek PTU i przypiszemy **stawce C** wartość **5%**, następnie wykonamy sprzedaż w stawce C wysokości 210,00 zł brutto, **Kwota podatku** od tej sprzedaży wyniesie **10,00 zł**. W związku z tym, na raporcie dobowym otrzymamy informację o narastającym liczniku dla stawki C - zostanie wydrukowana linia: **KWOTA PTU C 17,00**.

Wartość **17,00 zł** jest sumą zarejestrowanej wcześniej **sprzedaży w stawce C 7,00%** oraz **kwoty podatku ze sprzedaży w stawce C 5,00%** (po zmianie stawek VAT): **7,00 + 10,00 = 17,00**.

ŁĄCZNA NALEŻNOŚĆ to suma kwot brutto (łączych należności) ze wszystkich kolejnych raportów dobowych, w obrębie których ewidencja była prowadzona w tej samej walucie. Po zmianie waluty ewidencyjnej kwota jest zerowana i naliczana od nowa.

3.18 Pamięć fiskalna

Elektroniczna pamięć umieszczona wewnątrz kasy, w której zapisywane są m.in. wszystkie raporty dobowe wykonywane przez kasę. Danych zapisanych w pamięci fiskalnej nie można w żaden sposób zmienić, a jedynie odczytać. Na podstawie zapisów w pamięci fiskalnej generowane są raporty okresowe.

4 DANE TECHNICZNE



Niniejszy wyrób jest zgodny z wymaganiami dyrektyw nowego podejścia:

- w zakresie kompatybilności elektromagnetycznej (dyrektywa 2004/108/WE),
- w zakresie bezpieczeństwa użytkownika (dyrektywa 2006/95/WE),
- w zakresie ograniczenia stosowania niektórych niebezpiecznych substancji w sprzęcie elektrycznym i elektronicznym (dyrektywa 2011/65/UE).

W celu zapewnienia odpowiednich warunków pracy wymagane jest, aby urządzenia współpracujące z wyrobem (komputer, monitor, itp.) posiadały oznaczenie CE.

Wymiary kasy	287 x 220 x 105 mm (szerokość x głębokość x wysokość)
Waga kasy	~ 1.9 kg
Zasilanie kasy/pobór mocy	Wewnętrzny akumulator 6V zapewniający wydruk 6000 wierszy (bez podłączonego zewnętrznego zasilacza) Zewnętrzny zasilacz: 230V 50 Hz/ 12-24V Pobór mocy: max 15 W Prąd zasilania: 1,25-0,62 A
Liczba nazw towarów, Organizacja bazy towarowej kasy	4000 PLU Wewnętrzna baza towarowa
Typ drukarki - producent	1. LTPZ245 – SEIKO 2. FTP628MCL – FUJITSU 3. PT486F - PRT
Mechanizm drukujący	1 mechanizm drukujący
Szerokość taśmy papierowej	57 mm (oryginał)
Liczba znaków w linii wydruku	max 40
Liczba znaków nazwy towaru	max 40
Zakres temperatur pracy kasy	5 – 40 °C
Współpraca z komputerem	ON LINE lub OFF LINE

Interfejsy kasy / typ	<ul style="list-style-type: none"> • COM1, COM2 Obsługiwane urządzenia: komputer, modem, waga, skaner kodów kreskowych, multiplexer • SZUFLADA KASOWA
Stawki podatkowe	7 programowalnych stawek (A..G)
Wyświetlacz klienta	Numeryczny LED 8 cyfr
Wyświetlacz operatora	Alfanumeryczny LCD z podświetleniem, 2 linie po 16 znaków
Klawiatura	24 klawisze
Informatyczny Nośnik Danych kopii elektronicznej	KARTA SD / SDHC
Zakres ceny jednostkowej BRUTTO	od 0,01 do 999 999,99
Zakres ilości	od 0,001 do 99 999,999
Maksymalny obrót w danej stawce podatkowej	499 999 999,99
Maksymalna kwota transakcji	999 999,99
Maks. ilość pozycji na paragonie	64
Formy płatności	<ul style="list-style-type: none"> • Gotówka • Karta • Czek • Bon • Kredyt • Przelew • Waluta <p>Opis formy płatności do 24 znaków</p>
Opakowania zwrotne	Pełna obsługa opakowań zwrotnych
Rabaty	<ul style="list-style-type: none"> • Rabat/narzut kwotowy do pozycji paragonu • Rabat/narzut procentowy do pozycji paragonu • Rabat/narzut kwotowy do całego paragonu • Rabat/narzut procentowy do całego paragonu
Kasjerzy	8 kasjerów
Raporty fiskalne	<ul style="list-style-type: none"> • Raport dobowy • Raport okresowy • Raport miesięczny • Raport okresowy rozliczeniowy

Raporty niefiskalne

- Raport sprzedaży PLU (czytający lub zerujący)
- Raport zmianowy sprzedaży (czytający lub zerujący)
- Raport kasjerów (czytający lub zerujący)
- Raport opakowań (czytający lub zerujący)
- Raport form płatności (czytający lub zerujący)
- Raport rabatów (czytający lub zerujący)
- Raport grup towarowych (czytający lub zerujący)
- Raport poglądowy (czytający)
- Raport komunikacji
- Raport kasy napisów stałych
- Raport serwisowy
- Raporty konfiguracji
 - konfiguracja sprzedaży
 - konfiguracja sprzętu
 - konfiguracja we/wy
- Raporty baz
 - Raport pełny bazy PLU
 - Raport PLU z PTU
 - Raport PLU nieaktywnych
 - Raport opakowań
 - Raport form płatności
 - Raport rabatów
 - Raport kasjerów
 - Raport grup towarowych
 - Raport klawiszy skrótu
 - Raport zmian PTU
 - Zestawy raportów
 - Raport formatów kodów
 - Raport jednostek miary
 - Raport opisów wpłat/wypłat
 - Raport obsługi błędów

5 BUDOWA KASY

5.1 Główne elementy kasy

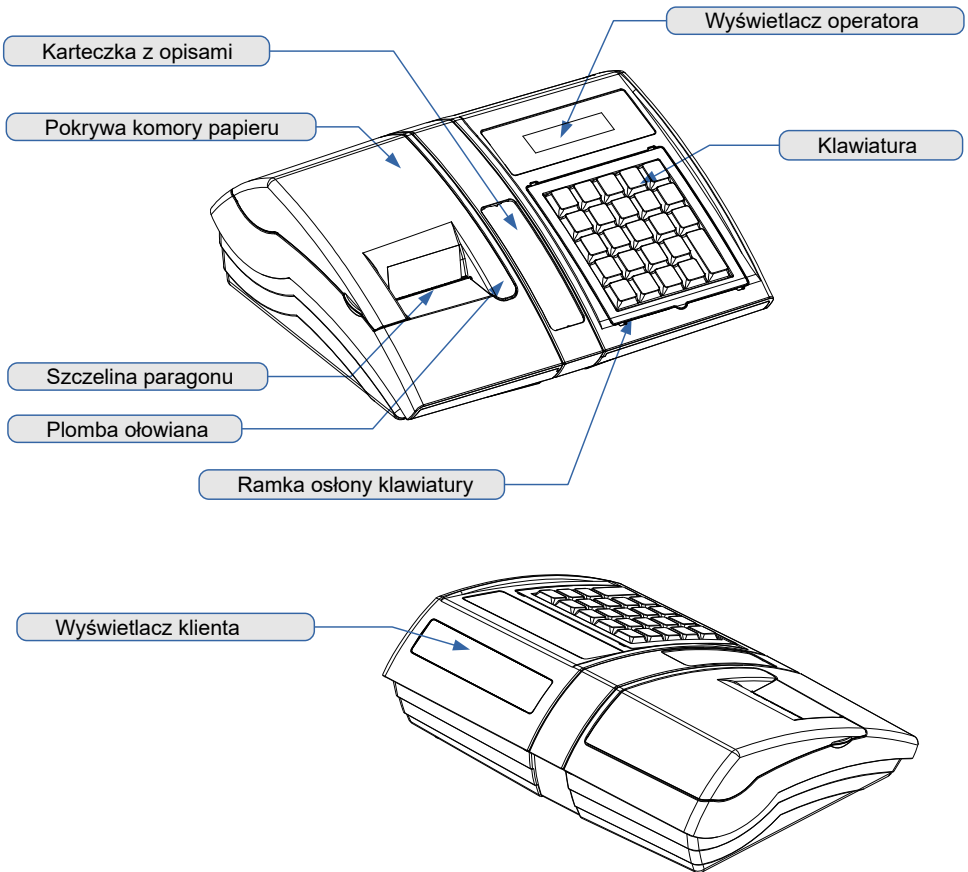

5.2 Klawiatura



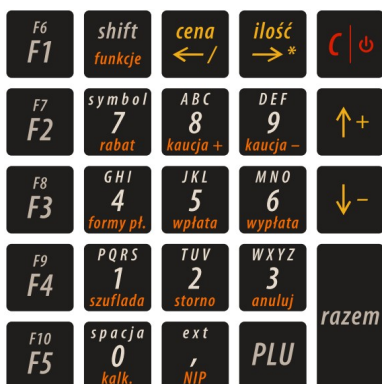



5.2.1 Schemat układu panelu klawiatury









Uwaga! Wygląd symboli nadrukowanych na klawiszach kasy może się nieznacznie różnić od przedstawionego.

5.2.2 Funkcje poszczególnych klawiszy

Klawisze	Przypisane funkcje
	<ol style="list-style-type: none"> 1. Włączenie i wyłączenie urządzenia. 2. Odpowiedź „NIE” na pytania zadawane przez kasę. 3. Kasowanie wartości i napisów. 4. Kasowanie błędów. 5. Wyjście z funkcji i menu.
	<ol style="list-style-type: none"> 1. Zatwierdzanie wartości, funkcji i menu. 2. Przejście do stanu podsuma i zakończenie paragonu w trybie sprzedaży. 3. Odpowiedź „TAK” na pytania zadawane przez kasę.
od do	<ol style="list-style-type: none"> 1. Wprowadzanie wartości numerycznych lub alfanumerycznych zgodnie z opisem klawiszy. 2. Poruszanie się po menu kasy (wybór funkcji menu za pomocą jej numeru). 3. Wywołanie funkcji (np. zwrot kaucji) po uprzednim użyciu klawisza .

Klawisze	Przypisane funkcje
	<ol style="list-style-type: none"> 1. Przecinek w wartościach numerycznych, takich jak np. cena, ilość, wpłata. 2. W przypadku edycji napisów (nazwa lub nagłówki) klawisz wywołuje tablicę znaków specjalnych. 3. Umożliwia wpisanie NIP nabywcy w trybie transakcji, po poprzednim użyciu klawisza .
	<ol style="list-style-type: none"> 1. Zatwierdzenie numeru lub kodu PLU (towaru) w trybie sprzedaży. 2. Powtórzenie ostatniej pozycji sprzedaży towaru. 3. Podczas przeglądania baz (programowanie, kasowanie, raporty) - zmiana identyfikatora, według którego wyświetlane są rekordy. Dla bazy PLU identyfikatorami są: numer, nazwa, kod kreskowy. Dla pozostałych baz: numer, nazwa.
	<ol style="list-style-type: none"> 1. Przejście do kolejnej pozycji menu. 2. Przejście do kolejnego rekordu bazy danych (na przykład kolejnego towaru przy przeglądaniu bazy PLU). 3. Przy ustawianiu numerów lub wartości parametrów, jak np. kontrast - zwiększenie wartości o 1. 4. Funkcja odejmowania w kalkulatorze. 5. W trybie sprzedaży wywołanie funkcji wyświetlania listy towarów z bazy PLU.
	<ol style="list-style-type: none"> 1. Przejście do poprzedniej pozycji menu. 2. Przejście do poprzedniego rekordu bazy danych. 3. Przy ustawianiu numerów lub wartości - zmniejszenie wartości o 1. 4. Funkcja dodawania w kalkulatorze. 5. W trybie sprzedaży wysunięcie papieru.
	<ol style="list-style-type: none"> 1. W trybie programowania i edycji napisów (nazwy, nagłówki) - zmiana pozycji kursora w prawo. 2. Przejście do następnego wolnego rekordu bazy podczas programowania. 3. Przejście do następnego istniejącego rekordu bazy podczas kasowania i podawania zakresu raportów. 4. Wyświetlenie maksymalnej możliwej wartości dla wprowadzanej wielkości. 5. Zatwierdzenie wartości jako ilość w trybie sprzedaży. 6. Funkcja mnożenia w kalkulatorze.

Klawisze	Przypisane funkcje
	<ol style="list-style-type: none"> 1. W trybie programowania i edycji napisów (nazwy, nagłówek) - zmiana pozycji kursora w lewo. 2. Przejście do poprzedniego wolnego rekordu bazy podczas programowania. 3. Przejście do poprzedniego istniejącego rekordu bazy podczas kasowania i podawania zakresu raportów. 4. Wyświetlenie minimalnej możliwej wartości dla wprowadzanej wielkości. 5. Zatwierdzenie wartości jako ceny w trybie sprzedaży. 6. Funkcja dzielenia w kalkulatorze.
	<ol style="list-style-type: none"> 1. Umożliwia wybór funkcji przyporządkowanych do klawiszy numerycznych (od 1 do 9) oraz klawisza ',': 2. Przełączanie małe / wielkie litery w trybie programowania nagłówek kasy, nazw rekordów baz. 3. W trybie edycji NIP nabywcy, dwukrotne naciśnięcie  zmienia tryb wprowadzania znaków z alfanumerycznych na numeryczne. 4. Umożliwia wybór towarów lub raportów klawiszy funkcyjnych od F6 do F10. <ul style="list-style-type: none"> ◦ F6 do F10 dostępne po naciśnięciu klawisza , następnie F1 – F5. ◦ F11 do F15 dostępne poprzez dwukrotne naciśnięcie klawisza , następnie F1 – F5.
od  do 	<ol style="list-style-type: none"> 1. Klawisz skrótu do przypisanej mu funkcji.

5.3 Komora papieru

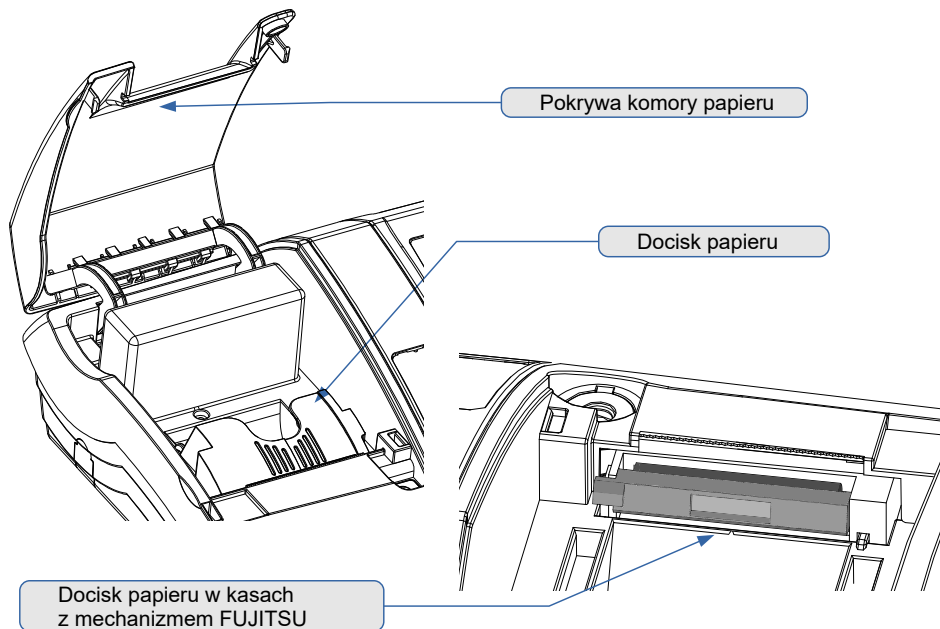

5.4 Złącza kasy

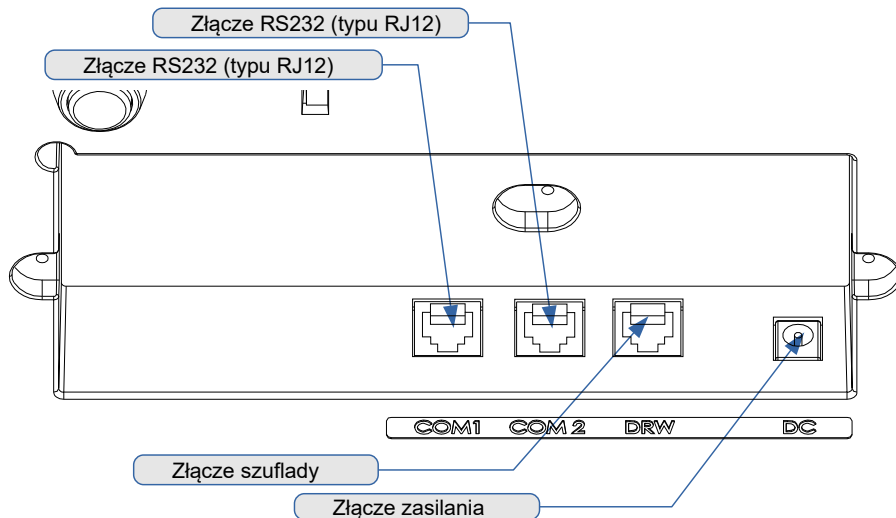

5.4.1 Szczegółowy opis złącz

RS232 (szeregowe)

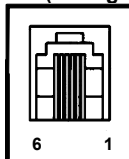

nr pinu	Opis
1	Zasilanie +5V \pm 10% (wyjście)
2	Zasilanie +5V \pm 10% (wyjście)
3	TxD (wyjście danych)
4	RxD (wejście danych)
5	GND (masa sygnałowa)
6	GND (masa sygnałowa)

Zasilanie

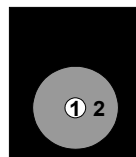

Nr pinu	Opis
1	+ 12-24V
2	Masa

Port szuflady

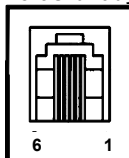

nr pinu	Opis
1,2	(+) Dodatni biegun napięcia zasilania szuflady
3	Nie jest podłączony
4	Nie jest podłączony
5,6	(-) Ujemny biegun napięcia zasilania szuflady

6

AKCESORIA DODATKOWE

Kasa Posnet Bingo HS EJ 4.04 posiada szereg dedykowanych akcesoriów dodatkowych. Akcesoria dodatkowe nie należą do standardowego wyposażenia kasy i dostępne są oddzielnie.

6.1 Osłona klawiatury

Sylikonowa osłona klawiatury, zabezpieczająca kasę Posnet Bingo HS EJ 4.04 przed zalaniem i zanieczyszczeniami, jest szczególnie polecana w przypadku pracy z urządzeniem w terenie lub w innych ciężkich warunkach.

Osłonę klawiatury instaluje się pod ramką dociskową klawiatury, co czyni montaż bardzo prostym.

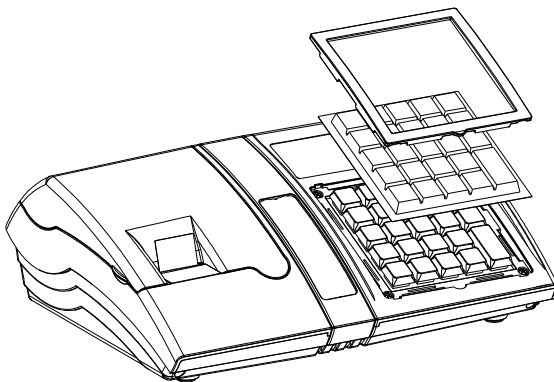

6.2 Szuflada

Kasa Posnet Bingo HS EJ 4.04 współpracuje z szufladą na pieniądze Posnet SKL.

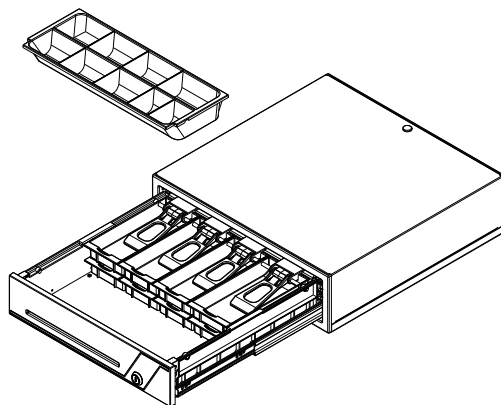

7

PODSTAWOWE ZASADY EKSPLOATACJI KASY

Żywotność kasy Posnet Bingo HS EJ 4.04, a zwłaszcza jej akumulatora, jest uzależniona od sposobu eksploatacji. Niewłaściwe zasilanie kasy, złe zabezpieczenie przed warunkami zewnętrznymi (np. brak osłony klawiatury [Zobacz Akcesoria dodatkowe](#)) wpływają na czas jej użytkowania.

Zdecydowanie zalecamy szczegółowe zapoznanie się z niniejszym rozdziałem.

7.1 Zakładanie papieru

Należy podnieść pokrywę komory papieru.

1

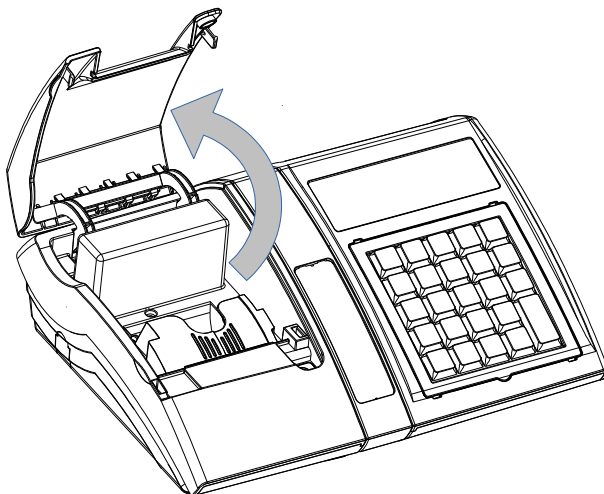

2

Podnieść dźwignię mechanizmu dociskającego, a następnie włożyć nową rolkę papieru do komory.

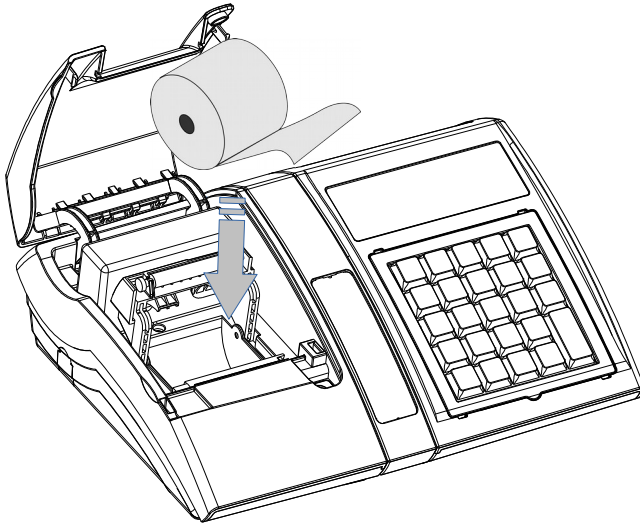

W przypadku kas z mechanizmami termicznymi typu FUJITSU należy podnieść dźwignię, następnie wsunąć papier pod rolką dociskającą.

DŹWIGNIA MECHANIZMU OTWARTA

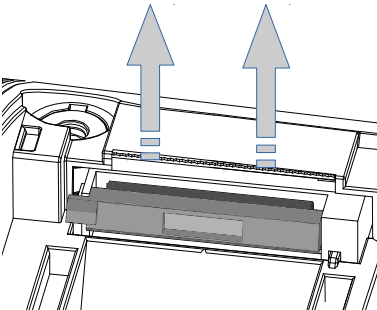
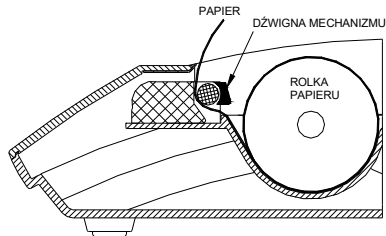

DŹWIGNIA MECHANIZMU ZAMKNIĘTA

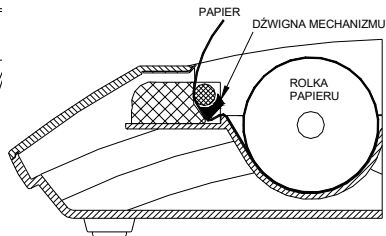

3

Docisnąć dźwignię mechanizmu drukującego tak, aby końcówka papieru wystawała poza ząbkowany nóż służący do odrywania wydruków.

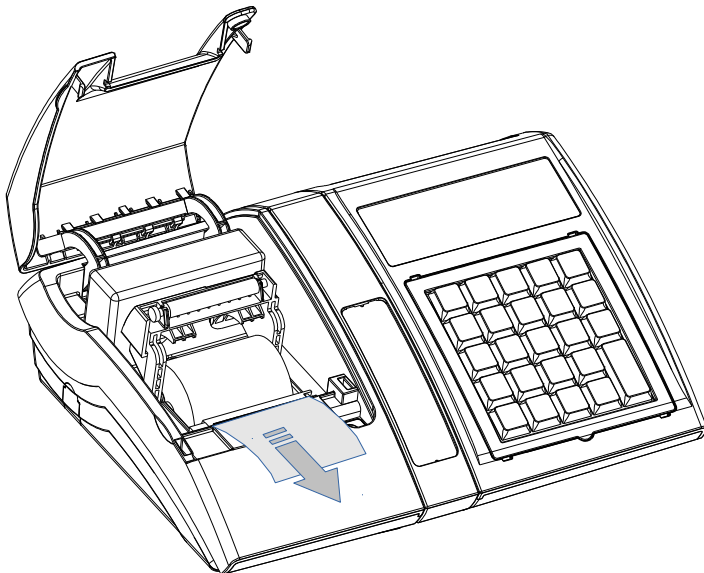

Zamknąć pokrywę komory i oderwać wystający nadmiar papieru.

4

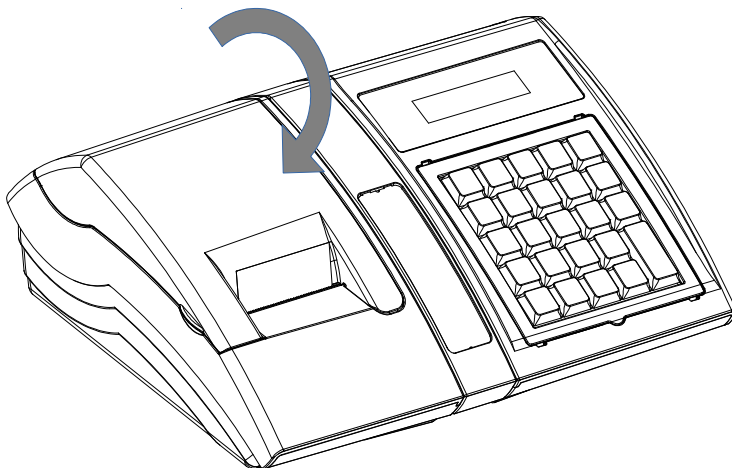

Kasa jest gotowa do wykonywania wydruków.

7.2 Informatyczny Nośnik Danych

Poniżej przedstawiono umiejscowienie Informatycznego Nośnika Danych. Do każdej kasy dołączana jest karta SD o pojemności 2GB. Dostęp do IND jest zabezpieczony klapką.

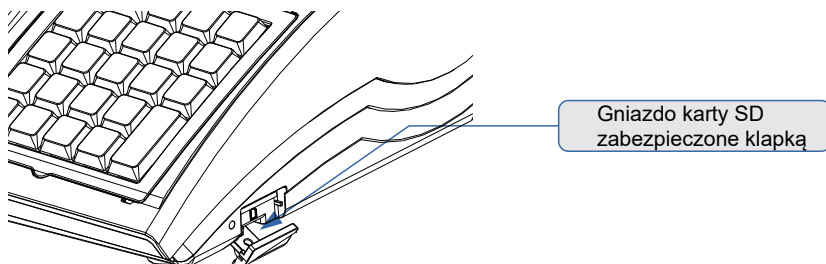

7.3 Zasady zasilania kasy

Kasa fiskalna Posnet Bingo HS EJ 4.04 wyposażona jest w akumulator SLA (kwasowo-żelowy) 6V/1,2 Ah. Parametry akumulatora zostały tak dobrane, aby wystarczał na okres ok. 5 lat. Na jego żywotność ma jednak wpływ bardzo wiele czynników i bardzo ważne jest, aby użytkownik stosował kilka podstawowych zasad eksploatacyjnych:

- Należy jak najczęściej ładować akumulator (**ciągłe ładowanie jest jak najbardziej pożądane**).
- Nie wolno dopuszczać do całkowitego rozładowania akumulatora.
- W przypadku rozładowania akumulatora trzeba go bezzwłocznie naładować.
- W przypadku przechowywania bez ładowania, należy akumulator okresowo ładować co 3-6 miesięcy.
- Zalecane jest podłączenie kasy do zasilania na okres kilku godzin za każdym razem, kiedy kasa pracowała z baterii.
- Podświetlenie wyświetlaczy lub podłączenie do złącza RS urządzeń pobierających energię (np. skanera) przyspiesza rozładowanie akumulatora.

7.4 Wskazówki dotyczące konserwacji

7.4.1 Kurz i pył

Wysoki poziom zanieczyszczeń w obrębie komory papieru, takich jak zapylenie i zakurzenie, znacznie skraca żywotność mechanizmu drukującego kasy. Należy zwracać uwagę nie tylko na zanieczyszczenia zewnętrzne w komorze papieru, lecz również na ewentualny pył pozostawiony przez niskiej jakości papier termiczny. W miarę możliwości należy czyścić komorę papieru sprężonym powietrzem lub delikatnym pędzelkiem.



Stosowanie wysokiej jakości materiałów eksploatacyjnych zalecanych przez Posnet, skutecznie wydłuża czas prawidłowego funkcjonowania mechanizmu drukującego.

7.4.2 Zabrudzenia obudowy

Zabrudzenia z obudowy kasy należy usuwać jedynie przy użyciu łagodnych detergentów z minimalną ilością wody. Ewentualny brud w szczelinach klawiatury należy usunąć sprężonym powietrzem, wacikiem lub pędzelkiem.



Nie wolno dopuścić do przedostania się jakichkolwiek płynów do wnętrza kasy. W przypadku ewentualnego zalania urządzenia natychmiast odłącz je od zasilania i wezwij serwis Zobacz [Postępowanie w przypadku awarii](#).

8

OGÓLNE INFORMACJE

DOT. DZIAŁANIA KASY

8.1 Menu kasy

8.1.1 Podstawowe zasady poruszania się po menu

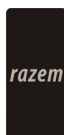

Zatwierdzanie operacji, wchodzenie do poszczególnych kategorii menu o poziom niżej. Ze względu na duży rozmiar tego przycisku w instrukcji będzie zastąpiony symbolem



Anulowanie operacji, wychodzenie z poszczególnych kategorii menu o poziom wyżej.



Przewijanie menu w górę lub w dół, zwiększanie lub zmniejszanie parametrów.



Przesuwanie kursora w lewo lub w prawo w trakcie edycji tekstu (np. programowanie nagłówka, nazw towarów itd.)

8.1.2 Menu kierownika

1 Menu sprzedaży

1. Sprzedaż
2. Wpłata
3. Wyplata
4. Raport kasjera

2 Raporty zerujące

- 2.1 Raport dobowy
- 2.2 Raport sprzedaży
- 2.3 Raport opakowań
- 2.4 Raport zmianowy sprzedaży
- 2.5 Raport kasjera
- 2.6 Raport rabatów
- 2.7 Raport form płatności
- 2.8 Raporty grup towarowych
 - 2.8.1 Raport grup towarowych
 - 2.8.2 Raport grup tygodniowy
 - 2.8.3 Raport grup roczny
- 2.9 Zestaw raportów

3 Raporty czytające

- 3.1 Raporty okresowe
 - 3.1.1 Okresowy pełny
 - 3.1.2 Okresowy podsumowanie
 - 3.1.3 Miesięczny pełny
 - 3.1.4 Miesięczny podsumowanie
 - 3.1.5 Rozliczeniowy
- 3.2 Raport sprzedaży
- 3.3 Raport PLU nieaktywnych
- 3.4 Raport PLU z PTU
- 3.5 Raport pełny bazy PLU
- 3.6 Raport opakowań
- 3.7 Raport zmianowy sprzedaży
- 3.8 Raport kasjera
- 3.9 Raport rabatów
- 3.10 Raport form płatności
- 3.11 Raport kl. skrótu
- 3.12 Raporty grup towarowych
 - 3.12.1 Raport grup towarowych
 - 3.12.2 Raport grup tygodniowy
 - 3.12.3 Raport grup roczny
- 3.13 Raport zmian PTU
- 3.14 Raport formatów kodów
- 3.15 Raport kasy napisów stałych
- 3.16 Raport serwisowy
- 3.17 Raport jedn. miary
- 3.18 Raport opis.wpł./wypł.

- 3.19 Raport obsługi błędów

- 3.20 Raport konfiguracji

- 3.20.1 Konfig. sprzedaży
- 3.20.2 Konfig. sprzętu
- 3.20.3 Konfig. we/wy

- 3.21 Raport pogladowy

- 3.22 Raport komunikacji

4 Programowanie kasy

- 4.1 Baza PLU
- 4.2 Opakowania
- 4.3 Kasjerzy
- 4.4 Rabaty i narzuty
- 4.5 Formy płatności
- 4.6 Klawisze skrótu
- 4.7 Grupy towarowe
- 4.8 Zestaw raportów
 - 4.8.1 Zestaw 1
 - 4.8.2 Zestaw 2
 - 4.8.3 Zestaw 3
 - 4.8.4 Zestaw 4
 - 4.8.5 Zestaw 5
- 4.9 Stawki PTU
 - 4.9.1 Programowanie PTU
 - 4.9.2 Info o zmianie
 - 4.9.3 Anuluj zmianę
- 4.10 Format kodów kreskowych
- 4.11 Data i czas
- 4.12 Nagłówek kasy
- 4.13 Numer kasy
- 4.14 Hasło kierownika
- 4.15 Teksty reklamowe
- 4.16 Jednostki miary
- 4.17 Opisy wpłat i wypłat
- 4.18 Obsługa błędów

5 Kasowanie rekordów baz

- 5.1 Baza PLU
- 5.2 Opakowania
- 5.3 Kasjerzy
- 5.4 Rabaty i narzuty
- 5.5 Formy płatności
- 5.6 Klawisze skrótu
- 5.7 Grupy towarowe
- 5.8 Formaty kodów
- 5.9 Jednostki miary
- 5.10 Opisy wpłat/wypłat
- 5.11 Obsługa błędów

6 Konfiguracja

- 6.1 Kwoty w groszach
- 6.2 Wyświetlacze
 - 6.2.1 Wyświetlacz klienta
 - 6.2.1.1 Kontrast wyświetlacza
 - 6.2.1.2 Podsw. wyświetlacza
 - 6.2.1.3 Jasność wyświetlacza
 - 6.2.2 Wyświetlacz operatora
 - 6.2.2.1 Kontrast wyświetlacza
 - 6.2.2.2 Podsw. wyświetlacza
 - 6.2.2.3 Jasność wyświetlacza
 - 6.2.2.4 Czas zaniku podsw.
- 6.3 Wydruk
 - 6.3.1 Czułość papieru
 - 6.3.2 Oszczędność papieru
 - 6.3.3 Wydruki нефiskalne
 - 6.3.4 Wydruki zmian PLU
- 6.4 Dźwięki klawiatury
- 6.5 Usługi PC
 - 6.5.1 Interfejs
 - 6.5.2 Strona kodowa
 - 6.5.3 Modem
 - 6.5.3.1 Konfiguracja modemu
 - 6.5.3.2 Inicjalizacja modemu
 - 6.5.4 Logowanie zdalne
- 6.6 Urządzenia zewnętrzne
 - 6.6.1 Skanery
 - 6.6.2 Wagi
 - 6.6.3 Multipleksery
 - 6.6.3.1 Urządzenia
 - 6.6.3.2 Ustawienia ogólne
- 6.7 Numer kasy
- 6.8 Szuflada
 - 6.8.1 Impuls szuflady
 - 6.8.2 Napięcie szuflady
- 6.9 Konfig. sprzedaży
 - 6.9.1 Rab./narz z ręki
 - 6.9.1.1 Limit rab. procent.
 - 6.9.1.2 Limit rab. kwotowego
 - 6.9.1.3 Limit narz. Procent.
 - 6.9.1.4 Limit narz. kwotowego
 - 6.9.1.5 łączenie rabatów
 - 6.9.1.6 łączenie narzutów
 - 6.9.2 Płatność gotówką
 - 6.9.3 Sprawdzanie ceny
 - 6.9.4 Kontrola stanu kasy
 - 6.9.5 Klawisz PLU
 - 6.9.6 NIP nabywcy
- 6.10 Konfig. funkcji
 - 6.10.1 Grupy towarowe
 - 6.10.1.1 Statystyki roczne
 - 6.10.1.2 Statystyki tygodn.
 - 6.10.2 Czas wylogowania
 - 6.10.3 Deklaracja stanu kasy
 - 6.10.4 Zmiana-wyloguj
 - 6.10.5 Weryfikacja utargu
- 6.11 Waluta ewidencyjna
 - 6.11.1 Waluta aktualna
 - 6.11.2 Zmiana waluty
 - 6.11.3 Przeliczenie
 - 6.11.4 Wył. zmiany waluty

7 Serwis [TYLKO DLA SERWISU]
8 Komunikacja z PC [DLA SERWISU]
9 Kopia elektroniczna



- 9.1 Ostatnie dokumenty
- 9.2 Zawartość pamięci podr.
- 9.3 Zawartość IND
- 9.4 Informacje KE
 - 9.4.1 Weryfikacja IND
 - 9.4.2 Historia KE
 - 9.4.3 Pojemność IND
- 9.5 Inicjalizacja IND
- 9.6 Zamknięcie IND

8.1.3 Menu kasjera

Dostępne po zalogowaniu operatora typu **Kasjer**, lub po zalogowaniu operatora typu **Kierownik** i wybraniu pozycji: „1 Menu sprzedaży”.

1. Sprzedaż
2. Wpłata
3. Wypłata
4. Raport kasjera

Funkcje kasjerskie dostępne są w trybie sprzedaży, po użyciu klawisza . Wówczas

aktywne są funkcje dostępne pod klawiszami od  do  oraz  zgodnie

z opisem u dołu klawisza. Aby skorzystać z funkcji, należy nacisnąć klawisz , następnie przypisany do niej klawisz. Dla wygody Użytkownika opis funkcji na klawiszu wyróżniono kolorem pomarańczowym.

FUNKCJE PRZYPISANE DO KLAWISZY



Wejście w tryb kalkulatora.



Otwarcie szuflady podłączonej do kasy.



Usunięcie wybranych pozycji wprowadzonych na paragon.



Anulowanie paragonu.



Wybór formy płatności w rozliczeniu paragonu.



Wpłata do kasy.



Wypłata z kasy.



Menu rabatów i narzutów.



Wydanie opakowania zwrotnego.



Przyjęcie opakowania zwrotnego.



Wprowadzanie NIP-u nabywcy.





8.2 Uprawnienia operatora

Kasa rozróżnia dwa typy operatorów: **kierownik** i **kasjer**. Każdy z nich posiada odpowiednie uprawnienia. **Kierownik** posiada dostęp do wszystkich funkcji kasy, natomiast **kasjer** wyłącznie do menu sprzedaży. Szczegółowy wykaz funkcji kasy dostępnych dla poszczególnych typów operatorów znajduje się w części [Zobacz Programowanie operatorów](#)

8.3 Uruchomienie kasy

Wykonywana czynność

1

Po włączeniu kasy (naciśnięciu klawisza ) , wyświetlany jest ekran logowania. Za pomocą klawiszy  ,  (lub wpisując numer z klawiatury) należy wybrać odpowiedniego operatora i zatwierdzić klawiszem .

Ekran wyświetlany w związku z czynnością

Logowanie 1
KIEROWNIK



Hasło



Jeżeli w kasie zaprogramowany jest tylko jeden operator (Kierownik) i nie posiada on hasła, ekran logowania nie pojawi się – zostanie on automatycznie zalogowany do sprzedaży.

Aby automatyczne logowanie było możliwe, dodatkowo muszą być spełnione warunki:

- zaprogramowany nagłówek,
- zaprogramowane stawki PTU,
- zaprogramowany minimum jeden towar.

Jeżeli zaprogramowanych jest więcej operatorów niż jeden i wybrany operator nie posiada hasła, ekran do wpisania hasła nie jest wyświetlany. Po wybraniu operatora i zatwierdzeniu, zostanie on zalogowany.

Więcej informacji na temat programowania operatorów zawiera rozdział [Zobacz Programowanie Operatorów](#).

2

Kasa wyświetla pierwszą pozycję menu dostępnego dla zalogowanego operatora.

1 Menu
sprzedaży

Kasa jest gotowa do pracy.

8.4 Wyłączenie kasy



Wyłączenie kasy następuje po wciśnięciu i przytrzymaniu przez ok.4 sekundy (aż do wygaszenia wyświetlaczy) klawisza . **Kasa jest wyłączona.**



9.1 Podstawowe czynności związane z programowaniem kasy

W niniejszej części szczegółowo opisane są najczęściej wykorzystywane funkcje związane z programowaniem kasy. Dowiesz się tutaj, w jaki sposób można wprowadzić do pamięci kasy nowy towar (lub zmienić już istniejący), jak zaprogramować nowego kasjera, przydzielić mu odpowiednie uprawnienia itd.



Zasada wprowadzania nazw jest identyczna, jak to ma miejsce w przypadku telefonu komórkowego. Każdy klawisz numeryczny ma przyporządkowany zbiór liter. Kilkakrotne wciśnięcie klawisza odpowiada wprowadzeniu odpowiedniej litery (liczba przyciśnięć odpowiada pozycji litery na klawiszu). Ponadto pod klawiszami





 oraz  umieszczone są znaki specjalne: . , ; < > ? / | \ ' () [] { } ! @ # \$ % ^ & * - + = _ ' " ε



W trakcie pisania można przesunąć kursor klawiszami  lub . Kasowanie znaków wykonuje się klawiszem .

Przykład:

Programujemy nazwę towaru: **MLEKO**.

Do tego celu wciskamy następującą kombinację klawiszy:

1 x  ; 3 x  ; 2 x  ; 2 x  ; 3 x  .
litera **M** litera **L** litera **E** litera **K** litera **O**

Polskie znaki dostępne są pod klawiszami zawierającymi litery, od których te znaki pochodzą np. litera: „ę” jest pod klawiszem: , litera „ł” pod klawiszem  itd.

9.2 Programowanie towarów

Towar, którego sprzedaż ma być rejestrowana, musi być najpierw zaprogramowany w pamięci kasy. Programowanie towarów jest więc podstawową czynnością, którą trzeba wykonać, aby możliwa była jakakolwiek sprzedaż.



Każdy towar zapisany jest w osobnym rekordzie. Rekord zawiera takie informacje, jak: numer, nazwa towaru, cena, stawka PTU (która tego towaru dotyczy), kod kreskowy, opakowanie zwrotnie przypisane do towaru (lub brak), grupa towarowa (w której jest towar), format ilości, parametr ceny sztywnej, flagę udzielania rabatów/narzutów, przypisany rabat/narzut (lub brak), przypisaną jednostkę miary (lub brak).

Pojedynczy rekord (towar) to PLU. „Baza PLU”, oznacza zbiór rekordów, w których zapisane są informacje o poszczególnych towarach.

Programowanie nowego towaru

Wykonywana czynność

1

Za pomocą klawiszy  i  (lub wpisując numer pozycji z klawiatury) należy wybrać „4 Programowanie kasy” i zatwierdzić klawiszem .

Następnie należy zatwierdzić pozycję „4.1 Baza PLU”.





Ekran wyświetlany w związku z czynnością

4 Programowanie
kasy



4.1 Baza PLU

2

Zostanie wyświetlony pierwszy wolny (niezaprogramowany) rekord. Klawiszami  /  można wybierać zaprogramowane towary, natomiast klawiszami  i  kolejne wolne rekordy.

Można również wybrać numer rekordu, wpisując go z klawiatury.

Wybór należy zatwierdzić klawiszem .

Numer PLU 
BRAK

3

Następnie należy wprowadzić nazwę towaru i zatwierdzić klawiszem .

Nazwa towaru może zawierać maksymalnie 40 znaków.

Nazwa towaru 

8

Przypisanie towaru do grupy towarowej. Standardowo jest to grupa „PODSTAWOWA”. Wyboru grupy należy dokonać klawiszami



(lub wpisując numer z klawiatury)

i zatwierdzić klawiszem .

Numer grupy

1

PODSTAWOWA



Każdy towar zapisany w bazie PLU musi być przypisany do grupy towarowej (np. pieczywo, nabiał, słodycze). Dzięki temu można np. generować raporty sprzedaży w obrębie danej grupy. [Zobacz Raport grup towarowych.](#)

9

Kolejnym parametrem jest format ilości, w jakiej może być sprzedawany dany towar.

Klawiszami (lub z klawiatury)

należy ustawić wartość **0** – 3, która określa, z dokładnością do ilu miejsc po przecinku będzie wprowadzana ilość danego towaru, np.:

- ilość całkowita/sztuki (wartość **0**)
- ilość ułamkowa, np. w przypadku towarów na wagę (wartości **1-3**)

3

Format ilości

10

Parametr ceny sztywnej.

- cena sztywna Tak – zmiana ceny towaru podczas sprzedaży nie jest możliwa, jeśli kasjer nie posiada odpowiednich uprawnień
- cena sztywna Nie - modyfikacja ceny podczas sprzedaży jest możliwa

Zmiana parametru - klawisze

lub / , zatwierdzenie - klawisz .

Nie

Cena sztywna

11

Zezwolenie na udzielanie rabatu/narzut do towaru.

Klawiszami lub / , należy wybrać odpowiednie ustawienie (Tak / Nie) i potwierdzić klawiszem .

Tak

Rab./narz.do PLU

12

Rabat/narzut przypisany do towaru.

Klawiszami (lub wpisując numer z klawiatury) należy wybrać odpowiedni rabat/narzut (z bazy rabatów/narzutów zapisanych w pamięci kasy) i zatwierdzić .



Nr rab./narz.

0

BRAK

13

Przypisanie do towaru jednostki miary, w której będzie określana jego ilość np. kilogram, metr bieżący.

Klawiszami  /  (lub wpisując numer z klawiatury) należy wybrać odpowiednią jednostkę miary (z bazy jednostek zapisanych w pamięci kasy) i zatwierdzić klawiszem .

Numer j m 0
BRAK

14

Po podaniu wszystkich parametrów należy potwierdzić zapisanie towaru w bazie PLU kasy, naciskając klawisz .

Zaprogramowanie towaru jest potwierdzane wydrukiem.

Zapisz
'RAZEM'

Analogicznie należy postępować podczas programowania kolejnych towarów w bazie PLU.





Istnieje również możliwość edycji już istniejących wpisów, w celu wprowadzenia zmian, bez potrzeby kasowania całego rekordu i tworzenia go na nowo.

Edycja istniejącego towaru

Wykonywana czynność

Ekran wyświetlany w związku z czynnością

1





Po zatwierdzeniu pozycji „4.1 Baza PLU” (klawiszem ) , należy za pomocą klawiszy  /  (lub wpisując numer z klawiatury) wybrać towar, w którym mają być dokonane zmiany i zatwierdzić .

4.1 Baza PLU



Numer PLU 1
MLEKO

2

Kasa umożliwia wybór, czy dane towaru mają być edytowane, czy ma on być skasowany z bazy PLU. Wyboru odpowiedniej opcji ('Edytuj' lub 'Kasuj') należy dokonać klawiszami  /  lub  /  , następnie zatwierdzić .

Edytuj
Rekord istnieje!

Kasuj
Rekord istnieje!

3

Procedura zmiany danych towaru (po wybraniu 'Edytuj') jest analogiczna do programowania nowego towaru.

MLE
Nazwa towaru

9.3 Programowanie opakowań zwrotnych



W bazie opakowań zapisane są opakowania kaucjonowane – maksymalnie 16 pozycji. Chcąc przyporządkować opakowanie zwrotne do danego towaru, trzeba je najpierw zaprogramować w pamięci kasy. Opakowania można sprzedawać tylko w ilości całkowitej.

Programowanie opakowania zwrotnego

Wykonywana czynność

Ekran wyświetlany w związku z czynnością



1

Za pomocą klawiszy  / 
(lub wpisując numer pozycji z klawiatury) należy wybrać z menu „4 Programowanie kasy” i zatwierdzić klawiszem .

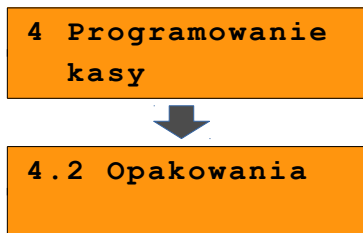
Następnie w ten sam sposób należy wybrać „4.2 Opakowania”.



2

Numer opakowania w bazie opakowań. Klawiszami  /  (lub wpisując z klawiatury) należy wybrać numer (1-16), pod którym ma być zaprogramowane opakowanie i zatwierdzić .



3

Nazwa opakowania. Po wpisaniu nazwy należy zatwierdzić ją klawiszem .

Edycja nazwy opakowania odbywa się w sposób identyczny jak w przypadku nazwy towaru.



4



Cena opakowania. Należy wpisać cenę i zatwierdzić klawiszem .



5

Cena sztywna.

- cena sztywna Tak - zmiana ceny opakowania podczas sprzedaży nie jest możliwa, jeśli kasjer nie posiada odpowiednich uprawnień
- cena sztywna Nie - modyfikacja ceny podczas sprzedaży jest możliwa

Zmiana parametrów - klawisze  /  lub





, zatwierdzenie – klawisz .

Tak

Cena sztywna

6

Po podaniu wszystkich parametrów programowanego opakowania należy

zatwierdzić ich zapisanie klawiszem .



Zapisz

`RAZEM'

Edycja istniejącego opakowania

Wykonywana czynność

1

Po zatwierdzeniu pozycji „4.2 Opakowania”, za pomocą klawiszy  / 

(lub wpisując numer z klawiatury) należy wybrać opakowanie, w którym mają być dokonane zmiany i zatwierdzić

klawiszem .

Ekran wyświetlany w związku z czynnością

4.2 Opakowania



Nr opakowania 
Butelka

2

Kasa umożliwia wybór, czy ma nastąpić edycja danych wybranego opakowania, czy ma ono być skasowane z bazy.

Wyboru odpowiedniej opcji ('Edytuj' lub 'Kasuj') należy dokonać klawiszami





lub  / 

zatwierdzić klawiszem .

Edytuj

Rekord istnieje!

Kasuj

Rekord istnieje!

3

Procedura zmiany danych opakowania (po wybraniu 'Edytuj') jest analogiczna do programowania nowego opakowania.

But 

Nazwa opakowania

9.4 Programowanie operatorów

W kasie może być zaprogramowanych łącznie 8 operatorów. Operatorzy mogą być typu kierownik lub typu kasjer. Operator typu kierownik posiada dostęp do **menu głównego kasy**. Operator typu **kasjer** tylko do **menu sprzedaży**. Kierownik może programować kasę (wprowadzać do pamięci przydziały towarów, przydzielać uprawnienia kasjerom itd.)



Domyślnie w kasie zaprogramowany jest predefiniowany operator numer 1, typu kierownik, o nazwie KIEROWNIK.



Operatora tego nie można skasować ani zmienić mu typu. Można zmieniać jego nazwę, hasło i uprawnienia. Poniżej opisane są na jego przykładzie parametry, jakie można ustawiać operatorom.

Zmiana danych operatora

Wykonywana czynność

1

Z menu głównego kierownika, klawiszami  /  (lub wpisując numer pozycji z klawiatury) należy wybrać „4 Programowanie kasy” i zatwierdzić klawiszem . Podobnie należy wybrać pozycję „4.3 Kasjerzy”.

Klawiszami  /  (lub wpisując numer z klawiatury) należy wybrać żądanego operatora i zatwierdzić klawiszem .

Ekran wyświetlany w związku z czynnością



2

Kasa umożliwia wybór, czy dane operatora mają być edytowane, czy ma on być skasowany z bazy.

Wyboru odpowiedniej opcji ('Edytuj' lub 'Kasuj') należy dokonać klawiszami

 /  lub  / , następnie zatwierdzić .

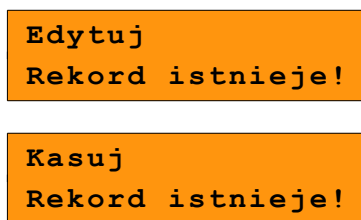

Operator numer 1 nie może być skasowany z bazy operatorów. Zatwierdzenie 'Kasuj' powoduje przywrócenie dla niego domyślnych ustawień. Zatwierdzenie 'Kasuj' dla każdego innego operatora, powoduje jego skasowanie, jeżeli nie jest aktualnie zalogowany. Nie można skasować aktualnie zalogowanego operatora.

3

Zmiana nazwy.
Aby tego dokonać należy skasować starą nazwę klawiszem , następnie wprowadzić nową.
Jeżeli nazwa ma nie być zmieniana, należy nacisnąć klawisz .

KIEROWNIK
Nazwa kasjera

4

Po zatwierdzeniu nazwy można wprowadzić hasło (1-8 cyfr), które będzie podawane podczas logowania (np. po uruchomieniu kasy).

Hasło należy wprowadzamy z klawiatury numerycznej i zatwierdzić klawiszem .

UWAGA! Hasło zabezpiecza dostęp do funkcji kierownika przez osoby nieupoważnione. Pozostawienie pustego pola likwiduje to zabezpieczenie!

1234
Hasło

5

Typ operatora - **kierownik** czy **kasjer**.

Wyboru należy dokonać klawiszami

 /  lub  /  i potwierdzić

klawiszem .

Kierownik
Typ operatora

6

Kolejne dwie pozycje ('Rabaty z bazy', 'Rabaty z ręki') dotyczą uprawnień operatora do udzielania rabatów/narzutów wybieranych podczas sprzedaży.

Rabaty z bazy dotyczą możliwości udzielania rabatów na stałe zaprogramowanych w kasie w bazie rabatów ([Programowanie rabatów i narzutów](#))

Tak
Rabaty z bazy

7

Rabaty z ręki służą do udzielania dowolnych rabatów w trakcie sprzedaży.

Ustawienia („Tak” / ”Nie”) należy dokonać

klawiszami  /  lub  / 

i zatwierdzić .

Tak
Rabaty z ręki

8

Uprawnienia do udzielania rabatów lub narzutów do wszystkich towarów, nawet tych, które nie mają na to zezwolenia w bazie PLU.

Wyboru należy dokonać klawiszami

 /  lub  /  i potwierdzić



klawiszem .

Tak
Rab/n.do wsz. PLU

9

Uprawnienia do powtarzania ostatniej linii sprzedaży podczas transakcji.

Wyboru należy dokonać klawiszami

 /  lub  /  i potwierdzić

klawiszem .

Tak
Powtórz.linii

10

Kolejne dwie opcje określają, czy operator będzie mógł wykonać **raport kasjera** zawierający jego statystyki oraz **raport zmianowy**.

Wyboru należy dokonać klawiszami

 /  lub  /  i potwierdzić

klawiszem .

Tak
Raport kasjera

Tak
Raport zmianowy

11

Należy określić, czy na raportach statystyk kasjerów wykonywanych przez tego operatora będzie drukowany stan kasy - wartość form płatności (PLN, waluty).

Wyboru należy dokonać klawiszami

 /  lub  /  i potwierdzić

klawiszem .

Tak
Stan kasy

12

Ustawienie uprawnień kasjera do otwierania szuflady podczas sprzedaży.

Wyboru należy dokonać klawiszami

 /  lub  /  i potwierdzić

klawiszem .

Tak
Otwieranie szuf.

13

Uprawnienia operatora do zmiany zaprogramowanych dla towarów cen sztywnych (domyślnie wartość „Nie”).

Wyboru należy dokonać klawiszami

 /  lub  /  i potwierdzić

klawiszem .

Nie

Zm.cen sztywnych

14

Kolejnych 5 pozycji określa uprawnienia do wykonywania poszczególnych zestawów raportów.

Wyboru należy dokonać klawiszami

 /  lub  /  i potwierdzić

klawiszem .





Tak

Dostęp do zest.1

15

Dostęp operatora do funkcji wyszukiwania towaru po nazwie w trybie sprzedaży.

Wyboru należy dokonać klawiszami

 /  lub  /  i potwierdzić

klawiszem .

Tak

PLU po nazwie

16

Uprawnienia do zmiany wartości odczytanej z wagi, za pomocą klawiatury.

Wyboru należy dokonać klawiszami

 /  lub  /  i potwierdzić

klawiszem .

Tak



Zmiana il.z wagi

17

Ustawienie **poziomu uprawnień**. Określa on dostęp do programowalnych klawiszy funkcyjnych

- 1 – dostępne klawisze F1 – F5
- 2 – dostępne klawisze F1 – F10
- 3 – dostępne klawisze F1 – F15
-

Wyboru należy dokonać klawiszami

 /  (lub wpisując wartość

z klawiatury) i potwierdzić klawiszem .

3

Poziom uprawnień

18



Po podaniu wszystkich parametrów, w celu ich zapisania, należy potwierdzić pozycję 'Zapisz 'RAZEM'' klawiszem .



Programowanie operatora



Wykonywana czynność

1

Klawiszami  /  (lub wpisując numer pozycji z klawiatury) należy wybrać „4.3 Kasjerzy” i zatwierdzić klawiszem .

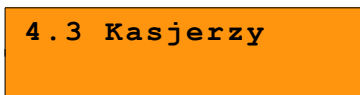
Ekran wyświetlany w związku z czynnością



Następnie należy podać (z klawiatury) lub wybrać klawiszami  /  numer, pod którym będzie zaprogramowany nowy kasjer. Wybór należy zatwierdzić klawiszem .



2

Ustawianie kolejnych parametrów dla nowego kasjera odbywa się analogicznie, jak w przypadku opisanego wyżej kierownika. Dla nowego operatora nie jest wyświetlana możliwość wyboru edycji / kasowania.



Po konfiguracji wszystkich parametrów mamy do dyspozycji nowego operatora.

9.5 Programowanie rabatów i narzutów

Operator ma możliwość udzielania w trakcie sprzedaży rabatów i narzutów; do dyspozycji są: „Rabaty/narzuty z ręki” oraz „Rabaty/narzuty z bazy”.



Różnica między nimi polega na tym, że wysokość rabatu z ręki jest niemal dowolna (nie może przekroczyć 99,99% wartości sprzedaży lub ustalonego limitu dla rabatu z ręki) i wprowadza się ją na bieżąco podczas sprzedaży, natomiast wysokość rabatu z bazy jest zaprogramowana w kasie. Operator, który nie posiada uprawnień do wystawiania rabatów „z ręki”, może udzielać wyłącznie rabatów zaprogramowanych w kasie. W kasie przewidziana jest możliwość zaprogramowania w bazie łącznie 8 rabatów lub narzutów.

Programowanie rabatu/narzutu

Wykonywana czynność

Ekran wyświetlany w związku z czynnością

1

Z menu głównego kierownika, klawiszami  /  (lub wpisując numer pozycji z klawiatury) należy wybrać „4 Programowanie kasy” i zatwierdzić klawiszem .

W ten sam sposób należy wybrać „4.4 Rabaty i narzuty”.



4 Programowanie
kasy



4.4 Rabaty
i narzuty

2

Zostanie wyświetlone pole wyboru numeru rekordu. Numer należy wprowadzić

z klawiatury lub wybrać klawiszami  / 
i zatwierdzić klawiszem .



Nr rab./narz.  1
BRAK

3

Należy wprowadzić nazwę programowanego rabatu lub narzutu i zatwierdzić .

Nazwa rab./narz.

4

Następnie, klawiszami  / 
(lub wpisując numer (1-4)), należy wybrać typ rabatu / narzutu

- Rabat procentowy
- Rabat kwotowy
- Narzut procentowy
- Narzut kwotowy

i zatwierdzić klawiszem .

Rabat procentowy
Typ

Rabat kwotowy
Typ

Narzut procent.
Typ

Narzut kwotowy
Typ

5

Po ustawieniu typu, należy wprowadzić wartość (procentową lub kwotową) rabatu lub narzutu.

Odpowiednie wartości, procentowe lub kwotowe, należy wpisać za pomocą klawiatury i zatwierdzić klawiszem **razem**.

0,00%
Rabat procentowy

0,00
Rabat kwotowy

0,00%
Narzut procent.

0,00
Narzut kwotowy

6

Kolejne dwie opcje określają możliwość łączenia z innymi funkcjami tego typu : rabatami, narzutami podczas sprzedaży.

Wyboru należy dokonać klawiszami **↑+** / **↓-**

lub **1** / **2** i potwierdzić klawiszem **razem**.

Nie
łączenie rabatów

Nie
łączenie narz.

7

Po podaniu wszystkich parametrów rabatu lub narzutu, należy potwierdzić ich zapisanie klawiszem **razem**.

Zapisz
'RAZEM'

Edycja istniejącego rabatu/narzutu

Wykonywana czynność

1

Po zatwierdzeniu pozycji „4.4 Rabaty i narzuty” należy klawiszami **↑+** / **↓-** (lub wpisując numer z klawiatury) wybrać rabat lub narzut, w którym mają być dokonane zmiany i zatwierdzić klawiszem **razem**.

Ekran wyświetlany w związku z czynnością

4.4 Rabaty
i narzuty







Nr rab./narz. **1**
RABAT1

2

Kasa umożliwia wybór, czy dane rabatu/narzutu mają być edytowane, czy ma on być skasowany z bazy.

Wyboru odpowiedniej opcji ('Edytuj' lub 'Kasuj')

należy dokonać klawiszami  / 

lub  / , następnie zatwierdzić

klawiszem .

Edytuj
Rekord istnieje!

Kasuj
Rekord istnieje!

3

Procedura zmiany danych rabatu/narzutu (po wybraniu 'Edytuj') jest analogiczna do programowania nowego rabatu/narzutu.

RAB
Nazwa rab./narz.

9.6 Programowanie form płatności

Oprócz transakcji płaconych gotówką, kasa umożliwia również sprzedaż przy wykorzystaniu innych form zapłaty. Do wyboru są waluty oraz następujące typy form płatności: Karta, Czek, Bon, Kredyt, Przelew, Inne.

W kasie można zaprogramować łącznie osiem różnych form płatności i walut. W przypadku waluty, podczas programowania, oprócz nazwy podawany jest także symbol waluty i kurs przeliczeniowy.





Podczas sprzedaży nie może być użyta waluta, której symbol jest identyczny z oznaczeniem aktualnej waluty ewidencyjnej.

W kasie zaprogramowana jest standardowo płatność gotówką (na pierwszej pozycji z ośmiu). Poniżej przedstawiona jest procedura programowania kolejnych form.

Programowanie formy płatności

Wykonywana czynność

1

Z menu głównego kierownika należy klawiszami  /  (lub wpisując numer pozycji z klawiatury) wybrać „4 Programowanie kasy” i zatwierdzić klawiszem . Następnie, w analogiczny sposób wybrać „4.5 Formy płatności” i również zatwierdzić klawiszem .



Ekran wyświetlany w związku z czynnością

4 Programowanie kasy



4.5 Formy płatności

2



Klawiszami  /  (lub wpisując z klawiatury) należy wybrać numer, pod którym zaprogramowana ma być płatności i zatwierdzić wybór klawiszem .

Nr formy pł. 2
BRAK

3

Do wyboru są dwa rodzaje :

- Forma płatności
- Waluta

Wyboru należy dokonać klawiszami  /  i zatwierdzić klawiszem .

Forma płatności
Określ rodzaj

4

Należy wprowadzić nazwę programowanej formy płatności/waluty i zatwierdzić klawiszem .

Nazwa f.płat.

Nazwa waluty

5a

W przypadku programowania **formy płatności** dodatkowo trzeba wybrać jej typ :

- Karta
- Czek
- Bon
- Kredyt
- Przelew
- Inne

Karta
Typ płatności

Należy również ustawić, czy płatność ma być traktowana jak gotówka (płatność fizyczna, a nie wirtualna jak np. karta kredytowa).

Nie
Płat.gotówkowa

Wyboru należy dokonać klawiszami

 /  lub  /  i zatwierdzić klawiszem .

5b

W przypadku programowania **waluty**, oprócz nazwy, dodatkowo trzeba podać jej symbol i kurs.

Wartości należy wpisać z klawiatury i zatwierdzić klawiszem **razem**.

Dla waluty nie jest określana płatność gotówkowa.

Wszystkie waluty są traktowane jako gotówkowe formy płatności.

Symbol waluty

1,0000

Kurs waluty

6

Kolejna opcja określa czy ma być możliwość wydawania reszty z danej formy płatności.

Jeżeli zostanie ona ustawiona na **NIE**, wówczas wpłacanie większej kwoty niż suma do zapłaty będzie powodowało błąd.

Ustawienie dotyczy takich form, jak np. bony lub karty płatnicze i kredytowe.

Wyboru należy dokonać klawiszami

↑+ / **↓-** lub **1** / **2** i zatwierdzić klawiszem **razem**.

Tak

Reszta z f.płat.

7

Ustawienie możliwości wydawania reszty programowaną formą płatności.

Wyboru należy dokonać klawiszami

↑+ / **↓-** lub **1** / **2** i zatwierdzić klawiszem **razem**.

Nie

Reszta f.płat.

8

Kolejna opcja określa, czy można daną formą / walutą wpłacić część kwoty paragonu, a resztę w innej.

Wyboru należy dokonać klawiszami

↑+ / **↓-** lub **1** / **2** i zatwierdzić klawiszem **razem**.

Tak

Zapłata część.

9

Po podaniu wszystkich parametrów programowanej formy płatności, należy potwierdzić ich zapisanie klawiszem **razem**.

Zapisz

`RAZEM`

Edycja istniejącej formy płatności

Wykonywana czynność

Ekran wyświetlany w związku z czynnością

1

Po zatwierdzeniu pozycji „4.5 Formy płatności”, klawiszami / (lub wpisując numer z klawiatury) należy wybrać formę, w której należy dokonać zmian i zatwierdzić klawiszem .

4.5 Formy
płatności



Nr formy pł. 1
Gotówka

2

Kasa umożliwia wybór, czy dane formy płatności mają być edytowane, czy ma ona być skasowana z bazy.

Wyboru odpowiedniej opcji ('Edytuj' lub 'Kasuj')

należy dokonać klawiszami / lub / , następnie zatwierdzić .

Edytuj
Rekord istnieje!

Kasuj
Rekord istnieje!

3

Procedura zmiany danych formy płatności (po wybraniu 'Edytuj') jest analogiczna do programowania nowej formy.

Visa
Nazwa f.płat.

9.7 Programowanie klawiszy skrótu

Opcja ta pozwala na przyporządkowanie: sprzedaży towarów, udzielania rabatów, wykonywania raportów i wielu innych funkcji do klawiszy skrótu (klawisze od do). W połączeniu z klawiszem mamy do dyspozycji 15 pozycji (od F1 do F15).

Dostęp do funkcji zaprogramowanych na pozycjach od F6 do F10 umożliwia użycie klawisza , następnie odpowiedniego klawisza od F1 do F5.

Przykładowo: pozycja 6 jest dostępna po użyciu klawiszy i . F11 do F15 uzyskuje się poprzez **dwukrotne** naciśnięcie klawisza oraz np. dla pozycji F11.



Należy zwrócić uwagę na uprawnienia przyznawane operatorom podczas programowania

i związane z tym dostęp do większej lub mniejszej liczby klawiszy szybkich [Zobacz Programowanie operatorów](#). Można dzięki temu, na przykład pod klawiszami F11-F15, zaprogramować skróty dostępne tylko dla kierownika (Poziom uprawnień „3”).

Wykonywana czynność

Ekran wyświetlany w związku z czynnością

1



Z menu kierownika klawiszami  /  (lub wpisując numer pozycji z klawiatury) należy wybrać „4 Programowanie kasy” i zatwierdzić wybór klawiszem . Następnie należy wybrać pozycję „4.6 Klawisze skrótu”.

4 Programowanie
kasy



4.6 Klawisze
skrótu

2

Klawiszami  /  (lub wpisując numer z klawiatury) należy wybrać z listy klawisz skrótu (F1-F15) do zaprogramowania i zatwierdzić wybór klawiszem .

Nr klawisza 1
Klaw. F1



Kolejnym krokiem jest ustalenie, skrót do jakiej operacji ma być zaprogramowany pod danym klawiszem.

Dostępne opcje:

- Szybka sprzedaż
- Rabat / narzut
- Forma płatności
- Przeliczn. walut
- Opakowanie
- Raport
- Zestaw raportów
- Skrót do funkcji
 - Szuflada
 - Waga
 - Anulow.paragonu
 - Wyd.opakowania
 - Przyj.opakowania
 - Sprawdzenie ceny
 - Rabat 'z ręki'
 - Rabat z bazy
 - Wpłata
 - Wypłata
 - Storno ost.tow.
 - Szybkie wylogow.
 - NIP nabywcy
- Nieaktywny

3



Wyboru należy dokonać klawiszami

 /  i zatwierdzić .

Po wybraniu pozycji 'Skrót do funkcji' należy dodatkowo wybrać odpowiednią funkcję.

Szybka sprzedaż
Typ klawisza

4

Następnie, w zależności od wybranej opcji należy postępować zgodnie z wyświetlanymi polami. Klawiszami  /  (lub wpisując z klawiatury) należy ustawić odpowiednie wartości i zatwierdzić klawiszem .

Np. w przypadku opcji „Rabat/narzut”, wybieramy spośród zaprogramowanych rabatów i narzutów ten, do którego skrót chcemy zaprogramować pod klawiszem.

Przy programowaniu skrótu do sprzedaży („Szybka sprzedaż”) format ilości (całkowita lub ułamkowa) musi być zgodny z parametrem podanym w bazie PLU dla danego towaru **Zobacz Programowanie towarów.**

Możliwe jest także ustawienie opcji zakończenia paragonu po wykonaniu sprzedaży wybranego towaru.

9.8 Grupy towarowe

Kasa umożliwia zaprogramowanie grup towarowych, do których można następnie przyporządkować towary. Każdy towar musi być przypisany do jakiejś grupy towarowej.



Z tego względu w kasie jest domyślnie zaprogramowana grupa PODSTAWOWA, której nie można skasować, ale można zmieniać jej dane.

Jeżeli inna grupa zostanie skasowana, towary, które były do niej przypisane, zostają automatycznie przypisane do grupy PODSTAWOWEJ.

Programowanie grupy towarowej

Wykonywana czynność

1

Z menu kierownika klawiszami  /  (lub wpisując numer pozycji z klawiatury) należy wybrać „4 Programowanie kasy” i zatwierdzić klawiszem . Następnie należy wybrać i zatwierdzić pozycję „4.7 Grupy towarowe”.



Ekran wyświetlany w związku z czynnością

4 Programowanie kasy



4.7 Grupy towarowe

2

Klawiszami  /  (lub wpisując z klawiatury) należy wybrać numer, pod którym zaprogramowana będzie nowa grupa, wybór zatwierdzić klawiszem .

Numer grupy 
BRAK

3

Kolejnym krokiem jest wprowadzenie nazwy nazwy grupy towarowej i zatwierdzenie klawiszem **razem**.

Pieczyno
Nazwa grupy

4

Ustawienie wybranego rabatu lub narzutu do wszystkich towarów z danej grupy lub wybór BRAK.

Wyboru należy dokonać klawiszami

↑+ / **↓-** (lub wpisując numer z klawiatury)

i zatwierdzić klawiszem **razem**.

Nr rab./narz. 0
BRAK

5

Kolejna funkcja pozwala określić maksymalną cenę, jaką może podać operator podczas sprzedaży towarów z tej grupy. Żądaną wartość należy wpisać z klawiatury (0,00 oznacza brak limitu) i zatwierdzić

klawiszem **razem**.

0,00
Maksymalna cena



Towar może być sprzedany w cenie z bazy PLU, jeśli jest wyższa od maksymalnej ceny w grupie, pod warunkiem, że sprzedaż nastąpi automatycznie, bez podawania ceny podczas sprzedaży.

6

Automatyczny odczyt ilości z wagi dla towarów z grupy po ich wybraniu podczas sprzedaży.

Wyboru należy dokonać klawiszami

↑+ / **↓-** lub **1** / **2** i zatwierdzić

klawiszem **razem**

Nie
Towary ważone

7

Po podaniu wszystkich parametrów grupy towarowej należy potwierdzić zapisanie danych

klawiszem **razem**.



Zapisz

'RAZEM'

9.9 Zestaw raportów

Funkcja umożliwia zaprogramowanie zestawów raportów, które następnie można udostępnić kasjerom [Zobacz Klavisze skrótu](#). Dzięki temu mogą oni w prosty sposób wykonać typowe operacje związane z raportowaniem, np. zamknięcie zmiany lub dnia.

Można zdefiniować 5 zestawów, po 5 raportów w każdym. Do zestawu mogą być przyporządkowane zarówno raporty fiskalne jak i нефiskalne.



Przeglądanie listy wszystkich raportów kasy i wybór parametrów dla nich odbywa się za pomocą klawiszy  /  , zatwierdzenie wybranej opcji klawiszem .

Programowanie zastawu raportów

Wykonywana czynność

Ekran wyświetlany w związku z czynnością

1



Z menu kierownika, klawiszami  /  (lub wpisując numer pozycji z klawiatury) należy wybrać „4 Programowanie kasy” i zatwierdzić klawiszem . Następnie należy wybrać i zatwierdzić pozycję „4.8 Zestaw raportów”.

4 Programowanie
kasy





4.8 Zestaw
raportów

2

Następnie, klawiszami  /  (lub wpisując z klawiatury) należy wybrać numer zestawu, który będzie programowany i zatwierdzić klawiszem .

4.8.1 Zestaw 1



3

Klawiszami  /  (lub wpisując z klawiatury) należy wybrać numer raportu w zestawie, który będzie programowany i zatwierdzić klawiszem .

Raport 1
Rap.serwisowy

Domyślnie pierwszy zestaw raportów jest zaprogramowany – wyświetlane są nazwy raportów przypisanych do poszczególnych pozycji.

4

Klawiszami  /  należy wybrać rodzaj raportu, który ma być umieszczony w zestawie, następnie zatwierdzić klawiszem .

Po zaprogramowaniu jednego raportu, na liście pojawia się kolejny numer raportu do dyspozycji, który można zaprogramować (max. 5 raportów).

Przykład:

Rap.niefisk.
Wybór raportu



Rap.czytające
Wybór raportu



Raport kasy
Wybór raportu

Zapisz zest.rap.

5

Po zaprogramowaniu wszystkich raportów w zestawie, klawiszami  /  należy wybrać pozycję „Zapisz zestaw raportów” i zatwierdzić klawiszem .



9.10 Stawki PTU

Funkcja ta służy do programowania w kasie stawek PTU (VAT). Operacja polega na przyporządkowaniu poszczególnym literowym oznaczeniom stawek (A, B,C, D, E, F, G) wartości procentowych, sprzedaży zwolnionej lub nieaktywności. Istnieje możliwość zaprogramowania automatycznej zmiany stawek z ustaloną datą.

Programowanie stawek PTU

Wykonywana czynność

1

Z menu kierownika klawiszami  /  (lub wpisując numer pozycji z klawiatury) należy wybrać „4 Programowanie kasy” i zatwierdzić wybór klawiszem . Te same operacje należy przeprowadzić dla pozycji „4.9 Stawki PTU”, następnie dla „4.9.1 Programowanie PTU”.

Ekran wyświetlany w związku z czynnością

4 Programowanie
kasy



4.9 Stawki PTU



4.9.1 Programo-
wanie PTU

2

Wyświetlana jest lista:

Stawka PTU A
Stawka PTU B
Stawka PTU C
Stawka PTU D
Stawka PTU E
Stawka PTU F
Stawka PTU G
Zapisz st.PTU



Klawiszami  /  należy wybrać literowe oznaczenie stawki, która będzie programowana.

Wybór należy zatwierdzić klawiszem .

Stawka PTU A
23,00 %

3

Kolejnym krokiem jest określenie typu stawki: „Wartość”, „Zwolniona”, „Nieaktywna”.

Wyboru należy dokonać klawiszami  /  i zatwierdzić klawiszem .

Wartość
Typ stawki PTU A

4

W przypadku typu „Wartość” konieczne jest wpisanie z klawiatury numerycznej odpowiedniej wartości i zatwierdzenie klawiszem .

23,00 %
Stawka PTU A

5

Czynności 2-4 należy powtórzyć dla pozostałych stawek PTU, ustawiając prawidłowe dane. Po zaprogramowaniu wszystkich stawek, należy wybrać ostatnią pozycję z listy (patrz punkt 2) „Zapisz st. PTU” i zatwierdzić .

Zapisz st. PTU



6

Podanie daty zmiany stawek. Kasa automatycznie podpowiada bieżącą datę. Zatwierdzenie aktualnej daty powoduje wykonanie ustawionych zmian zaraz po zakończeniu operacji programowania.

01-01-2016
Data zm. stawek

6a

W przypadku wybrania daty przyszłej kasa zapyta o konieczność potwierdzenia przez operatora operacji w wybranym terminie zmiany.

Wyboru należy dokonać klawiszami  / 

lub  /  i zatwierdzić .

Tak
Potwierdzenie

7

W celu potwierdzenia wykonania operacji należy przepisać losowo wygenerowany 6-cyfrowy kod.

Po wprowadzeniu kodu z klawiatury numerycznej potwierdzamy go klawiszem .

0
Przepisz 593975

8

Jeżeli została zatwierdzona aktualna data, po przepisaniu i zatwierdzeniu poprawnego kodu, zostanie wyświetlone pytanie, wymagające potwierdzenia (jeśli stawki mają być zmienione).

Czy chcesz teraz
zmienić st. >

PTU?
C





Zdecydowanie zalecane jest programowanie stawek PTU przez autoryzowany serwis Posnet. Informacje na temat ingerencji w zaprogramowane w kasie stawki VAT powinny być wprowadzone do książki serwisowej kasy.

Wykonanie zapisu stawek PTU ze złą datą powoduje konieczność wymiany modułu fiskalnego, który jest najdroższym elementem kasy!

Po wybraniu pozycji „4.9.2 Info o zmianie” wyświetlana jest informacja na temat zaprogramowanej wcześniej automatycznej zmiany stawek PTU (o ile zmiana taka była wcześniej ustawiona).

Informacja zawiera datę zmiany i ustawienia poszczególnych stawek do zmiany.

Kolejne dane można przeglądać za pomocą klawiszy  / .

4.9.2 Info o
zmianie



Data zmiany PTU
2016-01-01

Stawka PTU A
24,00%

Pozycja „4.9.3 Anuluj zmianę” służy do anulowania zaprogramowanej wcześniej automatycznej zmiany stawek PTU.

Po wybraniu tej pozycji wyświetlane jest pytanie o potwierdzenie anulowania operacji zmiany stawek.

Potwierdzenie anulowania – naciśnięcie .

Rezygnacja z anulowania - .

4.9.3 Anuluj
zmianę



Anulować autom.
zmianę st. PTU?

9.11 Format kodów kreskowych

Kasa umożliwia zaprogramowanie 10 formatów kodów ważonych.

Kod ważony jest rodzajem kodu kreskowego, w którym zawarty jest identyfikator towaru (numer lub kod kreskowy z bazy PLU) oraz cena lub ilość towaru.

Kod ważony składa się z prefiksu i formatu.

Pełny kod ma długość 13 znaków – długość kodu kreskowego EAN 13.

Prefiks to dwie cyfry: na pierwszej pozycji cyfra '2', na drugiej pozycji identyfikator w bazie kodów ważonych – cyfra od 0 do 9. Format kodu ważonego musi mieć długość 11 cyfr.

Podczas wprowadzania formatu kodu używa się znaków:

- 0 – dla oznaczenia numeru PLU;
- 1 – dla oznaczenia ceny (cena z dokładnością 2 miejsc po przecinku);
- 2 – dla oznaczenia ilości (ilość z dokładnością 3 miejsc po przecinku);
- 3 – dla oznaczenia ilości w opakowaniu zbiorczym (wartość całkowita);
- 4 – dla oznaczenia kodu kreskowego towaru;
- 5 – dla oznaczenia kodu kreskowego towaru z dwoma pierwszymi cyframi danego kodu ważonego;
- 8 – dla oznaczenia sumy kontrolnej EAN13;
- 9 – separator, w kodzie ważonym cyfra na tej pozycji jest ignorowana i może być dowolna.

Format kodu ważonego powinien zawierać numer PLU lub kod kreskowy oraz cenę lub ilość towaru, (może zawierać cenę i ilość towaru jednocześnie).

Wprowadzając format kodu należy zarezerwować odpowiednią ilość na identyfikator towaru.

Przykład:

Zaprogramowany format: 44444222229, co łącznie z cyfrą '2' i identyfikatorem kodu ważonego daje ciąg 2744444222229.



Prezentacja na wydruku: Prefiks kodu: 27; Format: KKKKK I I I I I _;

- 7 – numer i druga cyfra prefiksu zaprogramowanego formatu kodu.
- 44444 – KKKKK - pięć miejsc zarezerwowanych na kod towaru;
- 22222 – IIIII - pięć miejsc zarezerwowanych na ilość/masę towaru;
- 9 – _ - separator, w kodzie kreskowym cyfra na tej pozycji jest ignorowana i może być dowolna;

Programowanie formatu kodu

Wykonywana czynność

1

Z menu kierownika klawiszami  /  (lub wpisując numer pozycji z klawiatury) należy wybrać „4 Programowanie kasy” i zatwierdzić klawiszem . Następnie wybrać i zatwierdzić pozycję „4.10 Format kodów kreskowych”.



Ekran wyświetlany w związku z czynnością

4 Programowanie kasy



4.10 Format kodów kreskowych

2

Podanie drugiej cyfry kodu, która jest jednocześnie numerem kodu ważonego. Wyboru należy dokonać klawiszami  /  (lub wpisując z klawiatury) i zatwierdzić .

7
Druga cyfra kodu

3

Po ustaleniu prefiksu należy zdefiniować format kodu ważonego i zatwierdzić .

Przykład:





44444222229
Format kodu

9.12 Data i czas

W trybie niefiskalnym Użytkownik, bez pomocy serwisu, może zmienić w urządzeniu datę i czas. Po fiskalizacji dostępna jest dla niego tylko zmiana czasu, maksymalnie o 2 godziny. Ekran umożliwiający zmianę daty nie jest wyświetlany.

Wykonywana czynność

1

Z menu kierownika, klawiszami  /  (lub wpisując numer pozycji z klawiatury) należy wybrać „4 Programowanie kasy” i zatwierdzić klawiszem . Następnie wybrać pozycję „4.11 Data i czas” i zatwierdzić klawiszem .



Ekran wyświetlany w związku z czynnością



4 Programowanie kasy



4.11 Data i czas

2

Za pomocą klawiszy numerycznych od  do  należy wpisać odpowiednie wartości.

Klawisze  i  umożliwiają zmianę pozycji kursora. Wprowadzone zmiany należy zatwierdzić klawiszem .

01-01-2016
Data



12:00
Godzina

3

Poprawność wprowadzonych danych należy potwierdzić klawiszem .

2016-01-01 12:00
Dane poprawne?

9.13 Programowanie nagłówka



Zaprogramowanie nagłówka dokumentów jest jedną z podstawowych czynności, które należy wykonać przed przystąpieniem do rejestracji sprzedaży. W większości przypadków poprawnie zaprogramowany nagłówek zawiera nazwę firmy, adres, numer telefonu i ew. inne dane teleadresowe. Kasa Posnet Bingo HS EJ 4.04 ma możliwość zaprogramowania 10 linii nagłówka, zawierających po 20 znaków każda.

Programowanie nagłówka możliwe jest tylko przy zerowych totalizerach sprzedaży (po wykonaniu fiskalnego raportu dobowego).

Programowanie nagłówka

Wykonywana czynność

1

Z menu głównego kierownika klawiszami  /  (lub wpisując numer pozycji z klawiatury) należy wybrać „4 Programowanie kasy” i zatwierdzić klawiszem .

Analogicznie należy wybrać pozycję „4.12 Nagłówek kasy”.

Ekran wyświetlany w związku z czynnością

4 Programowanie kasy



4.12 Nagłówek kasy

2

Na ekranie kasa wyświetla tekst pierwszej linii nagłówka.

Po naciśnięciu klawisza **razem** następuje przejście do ustalania atrybutu linii (czcionki, jaką ma być drukowana).

Linia 1 S
BINGO HS EJ 4.04

3

Do wyboru są czcionki:

„Standardowa” - normalny rozmiar,

„Wysoka” - podwyższona.

Wyboru należy dokonać klawiszami

↑+ / **↓-** lub **PQRS 1 szuflada** / **TUV 2 storno** i potwierdzić

klawiszem **razem**.

Standardowa
Atrybuty linii

4

Treść linii nagłówka należy wprowadzić z klawiatury alfanumerycznej (maksymalnie 20 znaków), po czym potwierdzić klawiszem **razem**.

BINGO HS EJ 4.04
Linia

5

Programowanie kolejnych linii należy przeprowadzić w analogiczny sposób.

Klawiszami **↑+** / **↓-** (lub za pomocą klawiatury numerycznej) należy wybrać numer linii, która ma być programowana i zatwierdzić klawiszem **razem**.

Linia 2 S

6

Po wprowadzeniu wszystkich linii nagłówka, które mają być zaprogramowane, należy je zapisać w pamięci kasy. Za pomocą klawiszy

↑+ / **↓-** należy wybrać pozycję „Zapis

nagłówka” i zatwierdzić **razem**. Operacja

programowania nagłówka jest potwierdzana wydrukiem.

Zapis nagłówka



9.14 Numer kasy

Funkcja umożliwia oznaczenie kasy numerem, w celu identyfikacji dokumentów przez nią drukowanych. Jest to przydatne, w przypadku dysponowania większą liczbą kas.

Programowanie numeru kasy

Wykonywana czynność

1

Z menu głównego kierownika, klawiszami  /  (lub wpisując numer pozycji z klawiatury) należy wybrać „4 Programowanie kasy” i zatwierdzić klawiszem . Analogicznie należy wybrać „4.13 Numer kasy”.

Ekran wyświetlany w związku z czynnością

4 Programowanie
kasy



4.13 Numer
kasy

2

Należy wpisać odpowiedni numer z klawiatury (cyfra od 0 do 9) i zatwierdzić klawiszem .

Numer kasy 1 

9.15 Hasło kierownika



Funkcja umożliwia wprowadzenie i zmianę hasła kierownika. Po wprowadzeniu hasła kasa przy każdym uruchomieniu będzie wyświetlała Ekran Logowania i tym samym wymagała podania hasła.

Pozycja umożliwia zmianę hasła kierownika bez konieczności edytowania całego profilu KIEROWNIK.

Programowanie hasła kierownika

Wykonywana czynność

1

Z menu kierownika, klawiszami  /  (lub wpisując numer pozycji z klawiatury) należy wybrać „4 Programowanie kasy” i zatwierdzić klawiszem . Analogicznie należy wybrać „4.14 Hasło kierownika”.

Ekran wyświetlany w związku z czynnością

4 Programowanie
kasy



4.14 Hasło
kierownika

2

Należy wpisać hasło z klawiatury (od 1 do 8 cyfr) i zatwierdzić klawiszem **razem**.

Możliwe jest również zaprogramowanie pustego hasła.



9.16 Teksty reklamowe

Kasa Posnet Bingo HS EJ 4.04 umożliwia zdefiniowanie tekstu reklamowego drukowanego w stopce paragonów. Tekst może zawierać maksymalnie 3 linie po 20 znaków.

Programowanie tekstu reklamowego

Wykonywana czynność

1

Z menu głównego kierownika, klawiszami **↑+** / **↓-** (lub wpisując numer pozycji z klawiatury) należy wybrać „4 Programowanie kasy” i zatwierdzić klawiszem **razem**.

Analogicznie należy wybrać pozycję „4.15 Teksty reklamowe”.

Ekran wyświetlany w związku z czynnością



2

Klawiszami **↑+** / **↓-** (lub wpisując z klawiatury) należy wybrać numer linii, która ma być programowana i zatwierdzić klawiszem **razem**.

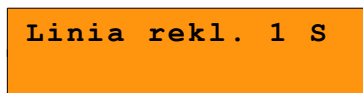

3

Wybór atrybutów linii (czcionki):

- "Standardowa" - normalny rozmiar,
- „Wysoka” - powiększona.

Wyboru należy dokonać klawiszami

↑+ / **↓-** lub **PARS 1 szuflada** / **TUV 2 starna** i potwierdzić **razem**.



4

Następnie, za pomocą klawiatury należy wpisać pierwszą linię tekstu reklamowego (max. 20 znaków) i zatwierdzić **razem**.

Rekl
Linia rekl.

5

Po wprowadzeniu wszystkich linii reklamowych, które mają być zaprogramowane, należy je zapisać w pamięci kasy. Za pomocą klawiszy **↑+** / **↓-** należy wybrać pozycję „Zap. linii rekl.” i zatwierdzić **razem**.

Zap. linii rekl.

9.17 Jednostki miary

Kasa umożliwia zaprogramowanie 5 jednostek miary, które następnie można przyporządkować poszczególnym towarom.

Programowanie jednostki miary

Wykonywana czynność

Ekran wyświetlany w związku z czynnością

1

Z menu kierownika, klawiszami **↑+** / **↓-** (lub wpisując numer pozycji z klawiatury) należy wybrać „4 Programowanie kasy” i zatwierdzić klawiszem **razem**. Następnie wybrać i zatwierdzić „4.16 Jednostki miary”.

4 Programowanie kasy
↓
4.16 Jednostki miary

2

Klawiszami **↑+** / **↓-** (lub wpisując z klawiatury) należy wybrać numer opisu, który będzie programowany. Wybór należy zatwierdzić klawiszem **razem**.

Numer jm 1
BRAK

3

Kolejnym krokiem jest wprowadzenie z klawiatury (max. 16 znaków) nazwy jednostki miary i zatwierdzenie klawiszem **razem**.

Nazwa jm

4

W analogiczny sposób należy wprowadzić nazwę skróconą programowanej jednostki miary (max. 4 znaki).

Nazwa skróc.jm

5

Ostateczne potwierdzenie zapisu następuje po naciśnięciu klawisza **razem**.

Zapisz
`RAZEM`

9.18 Opisy wpłat i wypłat

W kasie Posnet Bingo HS EJ 4.04 jest możliwość zdefiniowania 10 opisów będących tytułami wpłat lub wypłat realizowanych na kasie.

Wykonywana czynność

Ekran wyświetlany w związku z czynnością

1

Z menu kierownika, klawiszami **↑+** / **↓-** (lub wpisując numer pozycji z klawiatury) należy wybrać „4 Programowanie kasy” i zatwierdzić klawiszem **razem**. Analogicznie należy wybrać „4.17 Opisy wpłat i wypłat”.

4 Programowanie
kasy



4.17 Opisy
wpłat i wypłat

2

Klawiszami **↑+** / **↓-** (lub wpisując z klawiatury) należy wybrać numer opisu, który ma być programowany i zatwierdzić **razem**.

Opis 1
BRAK

3

Należy wprowadzić opis z klawiatury i zatwierdzić klawiszem **razem**.

Wpł./wypł. z tyt

9.19 Obsługa błędów





Kasa Posnet Bingo HS EJ 4.04 umożliwia zdefiniowanie 10 własnych komunikatów i przypisanie ich do numerów błędów sygnalizowanych przez kasę. Możliwe też jest zdefiniowanie sposobu ich sygnalizacji.

Programowanie obsługi błędu

Wykonywana czynność

Ekran wyświetlany w związku z czynnością

1



Z menu kierownika, klawiszami  /  (lub wpisując numer pozycji z klawiatury) należy wybrać „4 Programowanie kasy” i zatwierdzić klawiszem . Analogicznie należy wybrać „4.18 Obsługa błędów” i zatwierdzić klawiszem .

4 Programowanie
kasy





4.18 Obsługa
błędów

2

Klawiszami  /  (lub wpisując z klawiatury) należy wybrać numer rekordu, który będzie programowany i zatwierdzić .

Nr rekordu 1
BRAK

3

Należy podać numeru błędu, którego opis należy dodać. Numer błędu jest wyświetlany łącznie z opisem po wystąpieniu błędu w kasie. Wyboru należy dokonać klawiszami  /  (lub wpisać z klawiatury) i potwierdzić klawiszem .



1
Nr komunikatu

4

Następnie należy określić sposób sygnalizacji błędu:

- komunikat + klaw. C
(klawisz  kasuje komunikat)
- komunikat + czas
(zniknie po paru sekundach)
- komunikat+dźwięk
- dźwięk

komunikat+klaw.C
Tryb obsługi

Wyboru należy dokonać klawiszami  /  i potwierdzić .

5

Kolejnym krokiem jest wprowadzenie z klawiatury alfanumerycznej treści komunikatu i zatwierdzenie klawiszem .

**Treść komunikatu**

6

Ostateczne potwierdzenie zapisu – naciśnięcie klawisza .

**Zapisz**
'RAZEM'

10 KASOWANIE

REKORDÓW BAZ

Po zaprogramowaniu w kasie towarów, opakowań, rabatów itp. może zająć potrzeba usunięcia niektórych z wprowadzonych pozycji.



Na poniższym przykładzie przedstawiono procedurę kasowania rekordu bazy PLU, którą można analogicznie zastosować dla pozostałych baz.

Kasowanie towaru z bazy PLU

Wykonywana czynność

Ekran wyświetlany w związku z czynnością

1

Z menu kierownika, klawiszami  /  (lub wpisując numer pozycji z klawiatury) należy wybrać „5 Kasowanie rekordów baz” i zatwierdzić wybór klawiszem .



Następnie należy wybrać pozycję „5.1 Baza PLU” i zatwierdzić .

5 Kasowanie
rekordów baz



5.1 Baza PLU

2

Klawiszami  /  (lub wpisując numer z klawiatury) należy wybrać towar, który ma być usunięty z bazy i zatwierdzić .

Numer PLU 1
MLEKO

3

Ostateczne potwierdzenie kasowania następuje po naciśnięciu klawisza .

Wybrany towar został usunięty.

[1] MLEKO
Kasować PLU?

11 KONFIGURACJA

KASY

11.1 Format wartości – kwoty w groszach

Ustawienie to określa sposób, w jaki wprowadzona kwota (cena w trybie programowania oraz cena, kwota wpłaty i wypłata w trybie sprzedaży) będzie interpretowana przez kasę.



Wybór ustawienia 'Tak' oznacza, że wprowadzona wartość, jeżeli nie zawiera przecinka dziesiętnego, oznacza liczbę groszy, czyli np. wprowadzona wartość 200 będzie interpretowana jako 2,00.

Ustawienie to nie ma wpływu na sposób wpisywania ilości podczas sprzedaży.

Wykonywana czynność

Ekran wyświetlany w związku z czynnością

1

Z menu kierownika klawiszami + /  (lub wpisując numer pozycji z klawiatury) należy wybrać „6 Konfiguracja” i zatwierdzić wybór klawiszem . Analogicznie należy wybrać „6.1 Kwoty w groszach”.

6 Konfiguracja



6.1 Kwoty w groszach

2

Wyboru ustawienia należy dokonać klawiszami

+ /  lub  1 /  2 i potwierdzić 

Nie

Kwoty w groszach





Przykład:



2 zł wyrażone w groszach wymaga użycia w trakcie sprzedaży następującej kombinacji

klawiszy:  2 +  0 +  0

2,5 zł, które nie jest wyrażone w groszach, wymaga zaś, użycia w trakcie sprzedaży

kombinacji klawiszy:  2 +  /  5 +  5





11.2 Wyświetlacze

Funkcja umożliwiająca konfigurację parametrów wyświetlaczy klienta i operatora.



Wyświetlacz operatora

Wykonywana czynność

1

Z menu kierownika klawiszami  /  (lub wpisując numer pozycji z klawiatury) należy wybrać „6 Konfiguracja” i zatwierdzić wybór klawiszem . Następnie należy wybrać „6.2 Wyświetlacze” i zatwierdzić klawiszem .



2

Klawiszami  /  (lub wpisując numer pozycji z klawiatury) należy wybrać wyświetlacz, którego ustawienia mają być zmienione :

- Wyświetlacz klienta
- Wyświetlacz operatora

Wybór zatwierdzić klawiszem .

3a

Możliwość zmiany kontrastu wyświetlacza.
Dostępne poziomy kontrastu: od 1 do 16.
Żądaną wartość należy wpisać z klawiatury lub ustawić klawiszami  / , po czym zatwierdzić .

Ekran wyświetlany w związku z czynnością

6 Konfiguracja



6.2 Wyświetlacze

6.2.2 Wyświetlacz operatora

6.2.2.1 Kontrast wyświetlacza



7
Kontrast wyśw.

3b

Kolejna funkcja pozwala na ustawienie, w jakiej sytuacji wyświetlacz ma być podświetlany :

- Zawsze
- Tylko z zasil. (tylko z zasilaniem zewnętrznym)
- Nigdy

Wyboru należy dokonać klawiszami

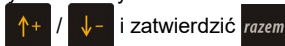



6.2.2.2 Podśw.
wyświetlacza



Zawsze
Podświetlenie

3c

Ustawienie jasności podświetlenia wyświetlacza.

Żadaną wartość należy wpisać z klawiatury lub ustawić klawiszami  /  i zatwierdzić





6.2.2.3 Jasność
wyświetlacza



7
Jasność podśw.

3d

Ustawienie czasu bezczynności, po jakim zgaśnie podświetlenie.

Żadaną wartość (0-999) należy wpisać z klawiatury lub ustawić klawiszami  / 

po czym zatwierdzić klawiszem  („0” oznacza ciągle podświetlenie).

Funkcja ta jest dostępna **tylko dla wyświetlacza operatora.**

6.2.2.4 Czas
zaniku podśw.



100 (sek.)
Zanik podśw.

W przypadku wyświetlacza klienta postępowanie jest analogiczne, z tą różnicą, że w menu wyboru operatora należy potwierdzić opcję „Wyświetlacz klienta”.

Wyświetlacz klienta

Klawiszami  /  należy wybrać wyświetlacz, którego ustawienia chcemy zmienić :

- Wyświetlacz klienta
- Wyświetlacz operatora

Wybór zatwierdzić .

6.2.1 Wyświet-
lacz klienta

11.3 Wydruk



11.3.1 Czulość papieru

Funkcja umożliwia dostosowanie pracy mechanizmu drukującego kasy do papieru termicznego o różnych poziomach czulości. 1 – najwyższa czulość papieru, 4 – najniższa czulość.

Zmiana ustawień czulości papieru to zmiana stopnia zaczernienia wydruku.

Wykonywana czynność

1

Z menu kierownika klawiszami  /  (lub wpisując numer pozycji z klawiatury) należy wybrać „6 Konfiguracja” i zatwierdzić wybór klawiszem . Analogicznie należy wybrać „6.3 Wdruk”.



Ekran wyświetlany w związku z czynnością

6 Konfiguracja



6.3 Wdruk

2

Pierwsza funkcja tego menu „6.3.1 Czulość papieru” pozwala na ustawienie jakości wydruku. Wartość (1-4) należy wprowadzić z klawiatury lub ustawić klawiszami  / , po czym zatwierdzić .

6.3.1 Czulość
papieru



Jakość wydruku 2



Papier termiczny niskiej jakości wymaga większego zużycia energii i jednocześnie skraca żywotność mechanizmu drukującego.

Stosowanie wysokiej jakości materiałów eksploatacyjnych zalecanych przez Posnet ma zdecydowany wpływ na zwiększenie wydajności akumulatora kasy i jednocześnie mniej obciąża mechanizm drukujący.

11.3.2 Oszczędność papieru

W trybie oszczędności papieru kasa drukuje nagłówek następnego paragonu zaraz po zakończeniu poprzedniego wydruku. Pozwala to zagospodarować miejsce między mechanizmem drukującym a ząbkami do urywania papieru.

Wykonywana czynność

1

Klawiszami / (lub wpisując numer pozycji z klawiatury) należy wybrać „6.3 Wydruk” i zatwierdzić .

Analogicznie należy wybrać „6.3.2 Oszczędność papieru”.

Ekran wyświetlany w związku z czynnością

6.3 Wydruk



6.3.2 Oszczę-
dność papieru

2

Klawiszami / lub / należy wybrać odpowiednie ustawienie i zatwierdzić .

Tak

Oszczędn.papieru

11.3.3 Wydruki niefiskalne

Funkcja umożliwia ustawienie, czy wydruki niefiskalne mają być tylko zapisywane na kopii, czy również drukowane na papierze oryginału.

Wykonywana czynność

1

Klawiszami / (lub wpisując numer pozycji z klawiatury) należy wybrać „6.3 Wydruk” i zatwierdzić .

Analogicznie należy wybrać „6.3.3 Wydruki niefiskalne”.

Ekran wyświetlany w związku z czynnością

6.3 Wydruk



6.3.3 Wydruki
niefiskalne

2

Klawiszami / lub / należy wybrać odpowiednie ustawienie ('Oryginał / kopia' lub 'Kopia') i zatwierdzić .

Oryginał / kopia
Wydruki niefisk.

11.3.4 Wydruki zmian PLU

W trybie oszczędności papieru kasa drukuje nagłówek następnego paragonu zaraz po zakończeniu poprzedniego wydruku. Pozwala to zagospodarować miejsce między mechanizmem drukującym a ząbkami do urywania papieru.

Wykonywana czynność

1

Klawiszami / (lub wpisując numer pozycji z klawiatury) należy wybrać „6.3 Wydruk” i zatwierdzić .

Analogicznie należy wybrać „6.3.4 Wydruki zmian PLU”.

Ekran wyświetlany w związku z czynnością

6.3 Wydruk



6.3.4 Wydruki
zmian PLU

2

Klawiszami / lub / należy wybrać odpowiednie ustawienie ('Oryginał / kopia' lub 'Kopia') i zatwierdzić .

Kopia
Wydr.zmian tow.

11.4 Dźwięki klawiatury

Funkcja umożliwia włączanie lub wyłączenie dźwięków klawiszy.

Wykonywana czynność

1

Klawiszami / (lub wpisując numer pozycji z klawiatury) należy wybrać „6.4 Dźwięki klawiatury” i zatwierdzić klawiszem .

Ekran wyświetlany w związku z czynnością

6 Konfiguracja



6.4 Dźwięki
klawiatury

2

Klawiszami / lub / należy wybrać odpowiednie ustawienie i zatwierdzić .

Tak
Dźwięki klawiszy

11.5 Usługi PC

11.5.1 Interfejs

Pozycja umożliwia ustawienie parametrów portu do komunikacji z komputerem. Opcje do wyboru to: COM1, COM2 i Nieaktywny.

Ustawienie Nieaktywny oznacza brak ustawienia komunikacji z komputerem.



Parametry połączenia takie jak: prędkość, bit danych, bit stop, parzystość, sterowanie przepływem muszą się zgadzać z ustawieniami połączenia w komputerze.



PRZYKŁAD:

SYSTEM	KASA
115200	115200
1	1
Brak	Brak
Brak	Brak

Konfiguracja interfejsu

Wykonywana czynność

1

Z menu kierownika, klawiszami  /  (lub wpisując numer pozycji z klawiatury) należy wybrać „6 Konfiguracja” i zatwierdzić klawiszem . Analogicznie należy wybrać „6.5 Usługi PC”, następnie „6.5.1 Interfejs”.

Ekran wyświetlany w związku z czynnością

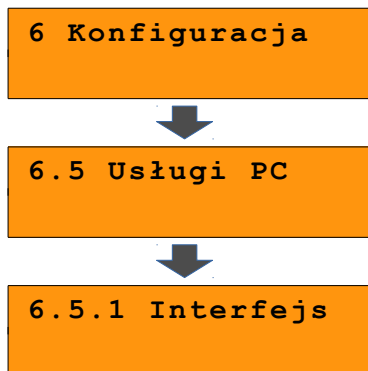



2

Kolejnym krokiem jest wybór:

- COM 1
- COM 2
- Nieaktywny (bez komunikacji z PC)

Wyboru należy dokonać klawiszami

 /  i zatwierdzić 

COM 1
Wyb.interfejs

3

Następnie należy określić prędkość transmisji danych.

Wyboru należy dokonać klawiszami

 /  i zatwierdzić klawiszem 

9600
Prędkość

4

Kolejny parametr określa bit stop transmisji. Zalecane jest pozostawienie tego parametru bez zmian. Potwierdzenie klawiszem 

Parametr bit danych jest ustawiony na stałe na wartość 8.

1
Bit stop

5

Następnie istnieje możliwość ustawienia sposobu korekcji błędów poprzez parzystość lub nieparzystość. Możliwe ustawienia:

- Brak,
- Parzyste,
- Nieparzyste.

Wyboru należy dokonać klawiszami

 /  i zatwierdzić klawiszem 

Brak
Parzystość

6

Ostatnim parametrem jest sterowanie przepływem danych, ustawione na stałe na Brak. Aby zapisać ustawienia, należy nacisnąć klawisz 

Brak
Sterow.przepł.

11.5.2 Strona kodowa

Funkcja umożliwia ustawienie strony kodowej znaków, jaka będzie używana przy transmisji z komputerem. Dostępne są następujące standardy: WINDOWS 1250, LATIN 2, MAZOVIA.

7

Wyboru należy dokonać klawiszami



i zatwierdzić klawiszem **razem**.

6.5.2 Strona
kodowa



WINDOWS 1250
Strona kodowa

11.5.3 Modem

Funkcja ta pozwala na skonfigurowanie pracy z podłączonym zewnętrznym modemem.

Konfiguracja modemu

Wykonywana czynność

1

Z menu kierownika, klawiszami **↑+** / **↓-** (lub wpisując numer pozycji z klawiatury) należy wybrać „6 Konfiguracja” i zatwierdzić wybór klawiszem **razem**. Analogicznie należy wybrać „6.5 Usługi PC”, a następnie „6.5.3 Modem”.

Ekran wyświetlany w związku z czynnością

6 Konfiguracja



6.5 Usługi PC





6.5.3 Modem

2

Należy zatwierdzić pozycję „6.5.3.1 Konfiguracja modemu” klawiszem **razem**.

6.5.3.1 Konfigu-
racja modemu

3

Jeżeli modem jest podłączony do kasy, należy zmienić za pomocą klawiszy  /  wartość tego pola na „Tak” i potwierdzić .

Dla ustawienia 'Tak' zostaną wyświetlone pola umożliwiające konfigurację kolejnych parametrów.

Tak
Modem podłączony

4

Należy ustawić odpowiednie parametry do typu modemu oraz rodzaju połączenia, jakie kasa ma tworzyć za pośrednictwem tego urządzenia.

Należy wpisać wartości z klawiatury a następnie potwierdzić klawiszem .

Sekw.startowa





Numer telefonu

Inicjalizacja modemu

Wykonywana czynność

1

Z menu kierownika klawiszami  /  (lub wpisując numer pozycji z klawiatury) należy wybrać „6 Konfiguracja” i zatwierdzić klawiszem . Analogicznie należy wybrać „6.5 Usługi PC”, a następnie „6.5.3 Modem”.

Ekran wyświetlany w związku z czynnością

6 Konfiguracja



6.5 Usługi PC



6.5.3 Modem

2

Aby zainicjalizować modem, należy wybrać pozycję „6.5.3.2 Inicjalizacja modemu” i potwierdzić klawiszem .



6.5.3.2 Inicjalizacja modemu

11.5.4 Logowanie zdalne

Ustawienie tego parametru na tak oznacza konieczność zdalnego logowania się w celu komunikowania się z kasą za pomocą protokołu komunikacyjnego.

Wykonywana czynność





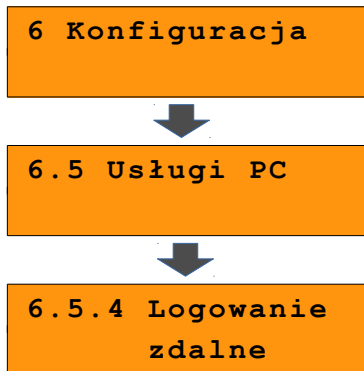

1

Z menu kierownika klawiszami  /  (lub wpisując numer pozycji z klawiatury) należy wybrać „6 Konfiguracja” i zatwierdzić klawiszem . Analogicznie należy wybrać „6.5 Usługi PC”, następnie „6.5.4 Logowanie zdalne”.

Ekran wyświetlany w związku z czynnością



2

Aby aktywować tę funkcję należy wybrać ustawienie „Tak”. Wyboru należy dokonać klawiszami  /  lub  /  i zatwierdzić klawiszem . Następnie należy wprowadzić z klawiatury hasło logowania i potwierdzić operację klawiszem . Dla ustawienia 'Nie' pole do wpisania hasła nie pojawia się.

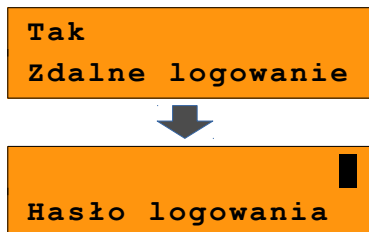

11.6 Urządzenia zewnętrzne



Poniżej przedstawiono, w jaki sposób można skonfigurować połączenie kasy z urządzeniami zewnętrznymi, takimi jak: skaner, waga, multiplexer.

11.6.1 Skanery

Wykonywana czynność

Ekran wyświetlany w związku z czynnością

1



Z menu kierownika klawiszami  /  (lub wpisując numer pozycji z klawiatury) należy wybrać „6 Konfiguracja” i zatwierdzić klawiszem . Analogicznie należy wybrać „6.6 Urządzenia zewnętrzne”.

6 Konfiguracja



6.6 Urządzenia
zewnętrzne

2

Następnie klawiszami  /  (lub wpisując numer pozycji z klawiatury) należy wybrać rodzaj urządzenia, które ma być skonfigurowane (6.6.1 Skanery). Wybór potwierdzić klawiszem .

6.6.1 Skanery

3

Wyświetlana jest lista zdefiniowanych skanerów. Jako ostatnia pozycja, jeśli nie zdefiniowano już maksymalnej możliwej liczby skanerów, wyświetlane jest „Nowy skaner” - umożliwi ona zdefiniowanie nowego skanera. Po zatwierdzeniu już zdefiniowanego skanera, możliwy jest wybór, czy jego dane mają być edytowane (np. w celu zmiany) czy kasowane. Wybór skanera należy potwierdzić klawiszem .



Nowy skaner (1)

4

Po zatwierdzeniu pozycji „Nazwa skanera” należy wpisać odpowiednią nazwę. Potwierdzić klawiszem .

Nazwa skanera
Skaner 1

5

Następnie, za pomocą klawiszy  /  należy wybrać pozycję „Interfejs”, umożliwiającą ustawienie portu COM i parametrów transmisji i zatwierdzić klawiszem .

Można wybrać: 'Nieaktywny', 'COM1' lub 'COM2'. Wybór należy potwierdzić klawiszem . Zatwierdzenie pozycji 'Nieaktywny' oznacza, że programowany skaner nie będzie zdefiniowany na porcie.

```
Interfejs
Nieaktywny
```



```
Nieaktywny
Wybierz port COM
```



6

Dla portu COM1 lub COM2 należy zdefiniować parametry transmisji: prędkość, bit stop, parzystość, sterowanie przepływem (Brak lub XON/XOFF).

Wybór należy potwierdzić klawiszem .

```
9600
Prędkość
```

7

Następnie klawiszami  /  należy wybrać pozycję 'Zapisz ustaw.' i zatwierdzić klawiszem .

```
Zapisz ustaw.
```

```
Port zajęty
przez Komputer.>
```

```
Zmienić
przypisanie >
```

```
portu?
c
```



Jeżeli do portu (COM1 lub COM2) przypisana jest komunikacja z komputerem, kasa zgłosi komunikat z pytaniem, czy zmienić przypisanie portu. Rezygnacja – ustawienia nie są zmieniane. Potwierdzenie – przypisanie portu zostaje zmienione.



11.6.2 Wagi

Konfiguracja wagi odbywa się analogicznie jak konfiguracja skanera. Dostępna jest na pozycji „6.6.2 Wagi”.

Wykonywana czynność

Ekran wyświetlany w związku z czynnością

1



Z menu kierownika klawiszami  /  (lub wpisując numer pozycji z klawiatury) należy wybrać „6 Konfiguracja” i zatwierdzić klawiszem . Następnie należy wybrać „6.6 Urządzenia zewnętrzne”.

6 Konfiguracja



6.6 Urządzenia zewnętrzne

2

Za pomocą klawiszy  /  (lub wpisując numer pozycji z klawiatury) należy wybrać rodzaj urządzenia, które ma być skonfigurowane (6.6.2 Wagi). Wybór należy potwierdzić klawiszem .

6.6.2 Wagi



11.6.3 Multipleksery

Istnieje możliwość podłączenia multipleksera do portu COM1 kasy, dzięki czemu Użytkownik będzie miał do dyspozycji dodatkowe dwa gniazda COM (do podłączenia wagi lub skanera - COM-A i skanera - COM-B) oraz jedno gniazdo PS2 (do podłączenia skanera). Można skonfigurować maksymalnie 4 multipleksery).

Wykonywana czynność

Ekran wyświetlany w związku z czynnością

1



Z menu kierownika klawiszami  /  (lub wpisując numer pozycji z klawiatury) należy wybrać „6 Konfiguracja” i zatwierdzić klawiszem . Następnie należy wybrać „6.6 Urządzenia zewnętrzne”.

6 Konfiguracja



6.6 Urządzenia zewnętrzne

2

Za pomocą klawiszy  / 
(lub wpisując numer pozycji z klawiatury)
należy wybrać rodzaj urządzenia, które
będzie skonfigurowane (6.6.3 Multipleksery).
Wybór należy potwierdzić klawiszem .

**6.6.3 Multi-
pleksery**

3

Po zatwierdzeniu pozycji „ 6.6.3
Multipleksery” wyświetlane jest menu:
6.6.3.1 Urządzenia
6.6.3.2 Ustawienia ogólne.

**6.6.3.1
Urządzenia**

Pozycja „6.6.3.1 Urządzenia” umożliwia
zdefiniowanie nazwy, portu i parametrów
transmisji dla danego multiplexera
analogicznie jak dla skanera.

4

Dla multiplexera, dodatkowo, przed
zatwierdzeniem pozycji „Zapisz ustawienia”
należy wybrać, czy będzie on obsługiwał
wagę (pozycja „Obsługa wagi”).
Wybór należy potwierdzić klawiszem .

**Obsługa wagi
Tak**



**Tak
Waga podpięta**

5

Pozycja „6.6.3.2 Ustawienia ogólne”
umożliwia zdefiniowanie kontroli przepływu
dla portów multiplexera.

**6.6.3.2 Ustawie-
nia ogólne**

6

Klawiszami  / 
należy wybrać
odpowiednie ustawienie i potwierdzić
klawiszem .

**Nieparzyste
COM-A Kontrola**

7

Klawiszami  / 
należy wybrać
odpowiednie ustawienie i potwierdzić
klawiszem .

**Brak
COM-B Kontrola**

8

Po wybraniu ustawienia dla COM-B wyświetlane jest pytanie czy wykonać ustawienia dla aktualnie podłączonego do kasy multipleksera.

Zatwierdzenie klawiszem **razem** powoduje zapisanie danych, rezygnacja – wyjście z funkcji bez zapisywania ustawień.

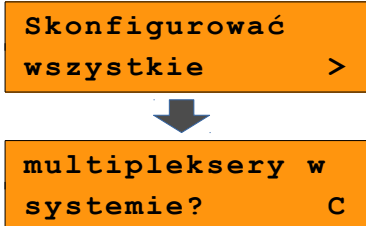

11.7 Numer kasy

Zmiany numeru kasy można dokonać również z menu „6 Konfiguracja”. Procedura ta jest analogiczna do opisanej w rozdziale [8 Konfiguracja: Numer kasy](#).

11.8 Szuflada

Funkcja ta pozwala na ustawienie długości impulsu elektrycznego otwierającego szufladę na pieniądze podłączoną do kasy oraz wielkości sterującego nią napięcia.

Dostępne są wartości:

- impuls – z zakresu od 1 do 32,
- napięcie: 6V, 12V, 18V, 24V.

Wykonywana czynność

1

Z menu kierownika klawiszami **↑+** / **↓-** (lub wpisując numer pozycji z klawiatury) należy wybrać „6 Konfiguracja” i zatwierdzić klawiszem **razem**. Analogicznie należy wybrać pozycję „6.8 Szuflada”, a następnie „6.8.1 Impuls szuflady” lub „6.8.2 Napięcie szuflady” i zatwierdzić klawiszem **razem**.

Ekran wyświetlany w związku z czynnością

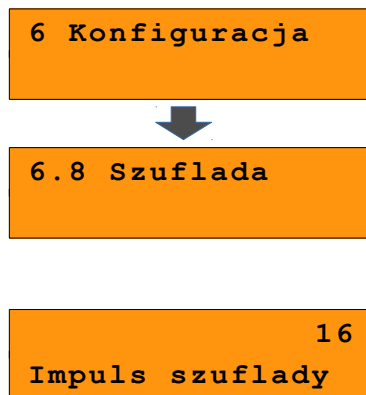

2

Należy wprowadzić żądaną wartość z klawiatury lub ustawić ją za pomocą klawiszy **↑+** / **↓-**, po czym zatwierdzić klawiszem **razem**.

3

Należy wybrać żądane ustawienie z listy, za pomocą klawiszy  / , po czym zatwierdzić klawiszem .

12 V
Nap. Szufłady



11.9 Konfiguracja sprzedaży

11.9.1 Rabaty / narzuty z ręki

Funkcje tego menu pozwalają wyznaczyć limity rabatów i narzutów udzielanych „z ręki”. Można też określić, czy te rabaty / narzuty mogą być łączone z innymi rabatami / narzutami (np. zaprogramowanymi w bazie).

Wykonywana czynność

1

Z menu kierownika, klawiszami  /  (lub wpisując numer pozycji z klawiatury) należy wybrać „6 Konfiguracja” i zatwierdzić klawiszem . Analogicznie należy wybrać pole „6.9 Konfig. sprzedaży”, następnie „6.9.1 Rab. / narz z ręki”.

Ekran wyświetlany w związku z czynnością

6 Konfiguracja





6.9 Konfig.
sprzedaży



6.9.1 Rab./narz
z ręki

2

Pierwsza opcja tego menu, pozwala na określenie limitu rabatu procentowego udzielanego „z ręki”. Żadaną wartość należy wpisać z klawiatury lub ustawić za pomocą klawiszy  / , po czym potwierdzić klawiszem .

Kolejne pozycje pozwalają określić:

- limit rabatu kwotowego 'z ręki',
- limit narzutu procentowego 'z ręki',
- limit narzutu kwotowego 'z ręki',
- możliwość łączenia rabatów 'z ręki',
- możliwość łączenia narzutów 'z ręki'.

6.9.1.1 Limit
rab.procent.



99,99%
Lim.rab.procent



11.9.2 Płatność gotówką

Funkcja ta pozwala określić, czy podczas płatności gotówką w zakończeniu paragonu kasa będzie wymagała od operatora wprowadzenia wartości wpłaty dokonanej przez klienta w celu automatycznego wyliczenia reszty. Skonfigurowanie tej funkcji na TAK pozwala uniknąć błędów obrachunkowych.

Wykonywana czynność

Ekran wyświetlany w związku z czynnością

1





Z menu „6 Konfiguracja” klawiszami  /  (lub wpisując numer pozycji z klawiatury) należy wybrać „6.9 Konfig. sprzedaży” i zatwierdzić klawiszem . Analogicznie należy wybrać „6.9.2 Płatność gotówką”.

6.9 Konfig.
sprzedaży



6.9.2 Płatność
gotówką

2

Wyboru należy dokonać klawiszami  /  lub  /  i zatwierdzić klawiszem .

Tak
Obowiązkowa wpł.



11.9.3 Sprawdzanie ceny

Funkcja ta określa czy podczas transakcji będzie możliwe sprawdzanie ceny towaru.

Wykonywana czynność

Ekran wyświetlany w związku z czynnością

1





Z menu „6 Konfiguracja” klawiszami  /  (lub wpisując numer pozycji z klawiatury) należy wybrać „6.9 Konfig. sprzedaży” i zatwierdzić klawiszem . Analogicznie należy wybrać „6.9.3 Sprawdzanie ceny”.

6.9 Konfig.
sprzedaży



6.9.3 Sprawdza-
nie ceny

2

Wyboru należy dokonać klawiszami  /  lub  /  i zatwierdzić klawiszem .

Tak
Spr.ceny towaru



11.9.4 Kontrola stanu kasy

Włączenie tej funkcji powoduje, że kasa kontroluje stan kasy, nie pozwalając wypłacić lub wydać reszty, jeżeli wartość reszty jest wyższa niż stan kasy. Kontrola ta odbywa się dla każdego kasjera i dla każdej formy płatności osobno (również dla walut). Funkcja ta jest niezwykle przydatna w sklepach, gdzie każdy kasjer zawsze rozlicza się z zawartości szuflady na koniec zmiany.

Wykonywana czynność

Ekran wyświetlany w związku z czynnością

1

Z menu „6 Konfiguracja” klawiszami  /  (lub wpisując numer pozycji z klawiatury) należy wybrać „6.9 Konfig. sprzedaży” i zatwierdzić klawiszem .





Analogicznie należy wybrać „6.9.4 Kontrola stanu kasy”.

6.9 Konfig.
sprzedaży



6.9.4 Kontrola
stanu kasy

2

Wyboru należy dokonać klawiszami  /  lub  /  i zatwierdzić klawiszem .

Nie
Kontr.stanu kasy

11.9.5 Klawisz PLU

Funkcja ta określa, w jaki sposób kasa będzie szukać towarów w bazie PLU podczas sprzedaży, w przypadku wprowadzania ich numerów z klawiatury.



Dostępne są ustawienia:

- kod + nr PLU - towar jest wyszukiwany po kodzie kreskowym, lub po numerze PLU;
- kod towaru - towar jest wyszukiwany po kodzie kreskowym;
- nr PLU - towar jest wyszukiwany po numerze PLU.

Wykonywana czynność

Ekran wyświetlany w związku z czynnością

1

Z menu „6 Konfiguracja” klawiszami  /  (lub wpisując numer pozycji z klawiatury) należy wybrać „6.9 Konfig. sprzedaży” i zatwierdzić klawiszem .



Analogicznie należy wybrać „6.9.5 Klawisz PLU”.

6.9 Konfig.
sprzedaży



6.9.5 Klawisz
PLU

2

Wyboru należy dokonać klawiszami  /  i zatwierdzić klawiszem .



kod + nr PLU
Funkcja klaw.PLU

11.9.6 NIP nabywcy

Funkcja ta określa w jaki sposób (czcionką standardową czy wyróżnioną) ma być drukowany NIP nabywcy na paragonie fiskalnym.

Wykonywana czynność

1

Z menu „6 Konfiguracja” klawiszami  /  (lub wpisując numer pozycji z klawiatury) należy wybrać „6.9 Konfig. sprzedaży” i zatwierdzić klawiszem .

Analogicznie należy wybrać pole „6.9.6 NIP nabywcy”.

Do wyboru są czcionki:

- Standardowy I – czcionka standardowa,
- Wyróżniony I – czcionka podwyższona,
- Standardowy II – czcionka standardowa z podkreśleniem,
- Wyróżniony II – czcionka podwyższona z podkreśleniem.



Ekran wyświetlany w związku z czynnością

**6.9 Konfig.
sprzedaży**



**6.9.6 NIP
nabywcy**

2

Wyboru należy dokonać klawiszami  /  lub za pomocą klawiatury numerycznej (1-4) i zatwierdzić klawiszem .

**Standardowy
NIP nabywcy**

3

Po zatwierdzeniu wybranej opcji wyświetlane jest pole, umożliwiające zdefiniowanie limitu fiskalnej wartości paragonu, do której możliwe jest drukowanie na nim NIP-u nabywcy (akceptowane są wartości mniejsze i równe limitowi).

0,0
Lim.wart.parag.

Wartość 0,00 – brak limitu.



11.10 Konfiguracja funkcji

11.10.1 Grupy towarowe

Funkcja ta aktywuje/dezaktywuje statystyki grup towarowych. Dostępne są statystyki roczne i tygodniowe.

Wykonywana czynność





1

Z menu kierownika, klawiszami  / (lub wpisując numer pozycji z klawiatury) należy wybrać „6 Konfiguracja” i zatwierdzić klawiszem . Analogicznie należy wybrać pole „6.10 Konfig. funkcji”, następnie „6.10.1 Grupy towarowe”.

Ekran wyświetlany w związku z czynnością



2

Pierwsza opcja odpowiada za aktywowanie statystyk rocznych. Zmiany statusu na „Nieaktywne” lub „Aktywne” należy dokonać klawiszami  /  lub  /  i zatwierdzić klawiszem .



Analogicznie należy postępować w przypadku statystyk tygodniowych – pozycja „6.10.1.2 Statystyki roczne”.

11.10.2 Czas wylogowania

Ustawienie to określa, po jakim czasie bezczynności (od ostatniej operacji) kasjer zostanie automatycznie wylogowany z kasy. Zero oznacza, że funkcja jest nieaktywna (brak ustawionego automatycznego wylogowania kasjera).

Wykonywana czynność



1

Z menu kierownika klawiszami  /  (lub wpisując numer pozycji z klawiatury) należy wybrać „6 Konfiguracja” i zatwierdzić klawiszem . Analogicznie należy wybrać „6.10 Konfig. funkcji”, a następnie „6.10.2 Czas wylogowania”.

Ekran wyświetlany w związku z czynnością



2



Żądaną wartość (w minutach) należy wpisać z klawiatury lub ustawić za pomocą klawiszy  / , po czym potwierdzić .

11.10.3 Deklaracja stanu kasy

W kasie Posnet Bingo HS EJ 4.04 można ustawić „wymuszenie” deklaracji stanu kasy przy logowaniu kasjera, którego statystyki sprzedaży są zerowe.

Wykonywana czynność

1

Z menu kierownika, klawiszami  /  (lub wpisując numer pozycji z klawiatury) należy wybrać „6 Konfiguracja” i zatwierdzić klawiszem . Analogicznie należy wybrać „6.10 Konfig. funkcji”, a następnie „6.10.3 Deklaracja stanu kasy”.

Ekran wyświetlany w związku z czynnością

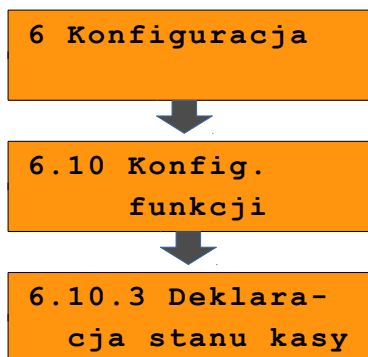

2

Wyboru należy dokonać klawiszami

 /  lub  /  i zatwierdzić klawiszem .

Tak

Deklaracja stanu

Jeśli parametr „Deklaracja stanu” jest ustawiony na **TAK**, po zalogowaniu i wejściu w tryb sprzedaży kasjera, którego statystyki są zerowe, następuje odpytanie o wszystkie gotówkowe formy płatności. Kasa żąda od kasjera wprowadzenia po kolei stanu początkowego wszystkich gotówkowych form płatności. Rezygnacja z wprowadzenia danej formy traktowana jest jako wprowadzenie 0,00. Wprowadzenie niezerowej wartości powoduje:

- niezerowe statystyki kasjera,
- ustawienie stanu kasy dla danego kasjera dla danej formy płatności,
- niezerowe statystyki danej formy płatności,
- zwiększenie obrotu w danej formie płatności.

Po zakończeniu deklaracji stanu kasy przez kasjera następuje odpowiedni wydruk. Zawiera on zadeklarowane sumy dla każdej gotówkowej formy płatności.



11.10.4 Zmiana – wyloguj

Parametr określa, czy po wykonaniu raportu zmianowego (zerującego), kasa automatycznie wyloguje kasjera.

Wykonywana czynność

Ekran wyświetlany w związku z czynnością





1

Z menu kierownika klawiszami  /  (lub wpisując numer pozycji z klawiatury) należy wybrać „6 Konfiguracja” i zatwierdzić klawiszem . Analogicznie należy wybrać „6.10 Konfig. funkcji”, następnie „6.10.4 Zmiana - wyloguj”.

6 Konfiguracja

6.10 Konfig.
funkcji6.10.4 Zmiana
-wyloguj

2

Wyboru należy dokonać klawiszami  /  lub  /  i zatwierdzić klawiszem .

Nie

Zmiana - wyloguj



11.10.5 Weryfikacja utargu

Jeżeli ten parametr jest ustawiony na Tak, przed każdym raportem statystyk pojedynczego kasjera musi nastąpić zadeklarowanie kwot form płatności, w celu weryfikacji utargu.

Wykonywana czynność

Ekran wyświetlany w związku z czynnością

1

Z menu kierownika klawiszami  /  (lub wpisując numer pozycji z klawiatury) należy wybrać „6 Konfiguracja” i zatwierdzić klawiszem . Analogicznie należy wybrać „6.10 Konfig. funkcji”, następnie „6.10.5 Weryfikacja utargu”.

6 Konfiguracja







6.10 Konfig.
funkcji



6.10.5 Weryfika-
cja utargu

2

Wyboru należy dokonać klawiszami  / 
lub  /  i zatwierdzić klawiszem .

Nie
Weryf. utargu

12 ZMIANA WALUTY

EWIDENCYJNEJ

12.1 Waluta aktualna

Kasa POSNET BINGO HS EJ 4.04 umożliwia zmianę waluty ewidencyjnej (tj. waluta, w której rejestrowane są obroty w pamięci fiskalnej).







Walutę ewidencyjną można zmienić wyłącznie po raporcie dobowym, a przed wydrukiem dokumentu fiskalnego – paragonu. Maksymalna liczba zmian waluty ewidencyjnej w fiskalnym trybie pracy kasy to 400.

Użytkownik może sprawdzić, jaka jest aktualna waluta ewidencyjna urządzenia poprzez wywołanie w menu konfiguracji kasy opcji:

Wykonywana czynność

Ekran wyświetlany w związku z czynnością

1

Z menu głównego kierownika klawiszami  /  (lub wpisując numer pozycji z klawiatury) należy wybrać „6 Konfiguracja” i zatwierdzić klawiszem . Następnie wybrać „6.11 Waluta ewidencyjna” i zatwierdzić klawiszem .

6 Konfiguracja



6.11 Waluta ewidencyjna

2

Po wybraniu pierwszej opcji menu „6.11.1 Waluta aktualna”. Na wyświetlaczu otrzymamy informację o obecnej walucie ewidencyjnej.

6.11.1 Waluta aktualna



Aktualna waluta:
PLN C



Na raportach dobowych i okresowych w odpowiedniej sekcji drukowany jest również napis określający, jaka jest aktualna waluta ewidencyjna urządzenia.

12.2 Zmiana waluty ewidencyjnej

Walutę ewidencyjną można zmienić wyłącznie po raporcie dobowym a przed wykonaniem sprzedaży.



Zmiana waluty ewidencyjnej jest zapisywana do pamięci fiskalnej i potwierdzana wydrukiem.

Zmiana waluty

Wykonywana czynność

1

W menu „6.11 Waluta ewidencyjna” klawiszami

 /  (lub wpisując numer pozycji z klawiatury) należy wybrać „6.11.2 Zmiana waluty” i potwierdzić klawiszem .

Ekran wyświetlany w związku z czynnością



6.11 Waluta ewidencyjna



6.11.2 Zmiana waluty

2

Poprzednie dane należy skasować klawiszem

, następnie wprowadzić z klawiatury symbol nowej waluty i zatwierdzić .

PLN
Symbol waluty

3

Istnieją możliwości:

- wydrukowania raportów zerujących ze statystyk baz
- lub
- tylko wyzerowania statystyk.

Wyświetlane są opcje:

- Zerować (statystyki baz)
- Raporty zerujące (statystyki baz)

Wyboru należy dokonać klawiszami

 / .

Raporty zerujące
Statystyki baz

4

W przypadku zerowania bez raportów, kasa poprosi o potwierdzenie, które należy wykonać klawiszem **razem**.

Czy na pewno
wyzerować >

statystyki?
C

5

Kolejnym krokiem jest ustawienie przelicznika, który należy wpisać z klawiatury i potwierdzić klawiszem **razem**.

4,111111
Przel.: 1 EUR =

Przelicznik 0,000000 powoduje wyzerowanie wszystkich cen zaprogramowanych w kasie. Po zatwierdzeniu takiego przelicznika, wyświetlane jest pytanie, czy Użytkownik ma pewność, że ceny mają być wyzerowane.

Po zatwierdzeniu, klawiszem **razem**, przelicznik jest zaprogramowany a ceny wyzerowane.

Rezygnacja, klawiszem **C|ψ**, powoduje ponowne wyświetlenie pola do podania przelicznika.

Czy na pewno
wyzerować ceny?C

6

Zmiana może być wprowadzona „Teraz” lub „Później”, w ściśle określonym przez Użytkownika terminie.

Wyboru należy dokonać klawiszami **↑+** / **↓-** lub **1** / **2** i zatwierdzić klawiszem **razem**.

Teraz
Zmiana waluty

7

Po wybraniu opcji „Później”, kasa poprosi dodatkowo o podanie daty i godziny wykonania operacji.

Wartości można wprowadzić z klawiatury **spacja** **0** **kalk.** - **DEF** **9** lub klawiszami **↑+** **↓-** **cena** **ilość** **←/** **→*** **kaucja-**

06-06-2016
Data



22:30
Godzina

8

Potwierdzenie zmiany następuje po przepisaniu wyświetlanego kodu i zatwierdzeniu klawiszem **razem**.

123456
Przepisz: 123456





Jeśli w zaprogramowanym przez Użytkownika czasie automatycznej zmiany waluty ewidencyjnej totalizery będą niezerowe, kasa automatycznie wykona raport dobowy, a następnie dokona zmiany waluty.

Każda zmiana waluty ewidencyjnej jest zapisywana do pamięci fiskalnej i potwierdzana odpowiednim wydrukiem.

12.3 Przeliczenie





Aktywowanie funkcji oraz ustawienie przelicznika powoduje wydruk bezpośrednio po paragonie informacji dotyczącej kursu przeliczeniowego waluty ewidencyjnej na inną, dowolnie zaprogramowaną walutę oraz wartości do zapłaty z paragonu, w tej walucie.

1

W menu „6.11 Waluta ewidencyjna” klawiszami strzałek  /  (lub wpisując numer pozycji z klawiatury) należy wybrać „6.11.3 Przeliczenie” i potwierdzić .

6.11.3 Przeliczenie



2

Za pomocą klawiszy  /  lub  / , należy ustawić żądany status funkcji przeliczenia („Włączone” / „Wyłączone”), po czym zatwierdzić klawiszem .

**Włączone
Przeliczenie**

3



Wówczas kasa poprosi o podanie nowego symbolu waluty na którą ma nastąpić przeliczenie.

Kasujemy poprzednią wartość klawiszem , a następnie wprowadzamy z klawiatury symbol nowej waluty, po czym zatwierdzamy przyciskiem .

EUR
Symbol waluty

4

Za pomocą klawiszy  / 

lub  /  należy wybrać sposób przeliczenia (z jakiej waluty nastąpi przeliczenie na inną).

Wybór należy potwierdzić klawiszem .

1 PLN = ? EUR
Sposób przelicz.

1 EUR = ? PLN
Sposób przelicz.

5

Należy wpisać wartość przelicznika z klawiatury i zatwierdzić ostatecznie klawiszem .

0,000000 – Błędna wartość przelicznika kursu.

4,111111
Przel.: 1 EUR =

Przeliczenie waluty zostało ustawione.

12.4 Wyłączenie zmiany waluty

Funkcja pozwala na anulowanie zaprogramowanej zmiany waluty z datą przyszłą (w funkcji „Zmiana waluty – opcja Później”).

1

Z menu „6.11 Waluta ewidencyjna” wybieramy opcję „6.11.4 Wył. zmiany waluty”.

6.11.4 Wył.
zmiany waluty

Jeżeli automatyczna zmiana waluty (opcja 'Później') nie została zaprogramowana, wyświetlany jest komunikat 'Nie ustawiono zmiany waluty'.

2

Aby móc anulować automatyczną zmianę waluty przepisujemy wyświetlony na ekranie kod i potwierdzamy klawiszem .

123456
Przepisz: 123456

3

Na koniec kasa poprosi o potwierdzenie, którego dokonujemy klawiszem .

Czy wyłączyć
automatyczną >

zmianę waluty?
C

Automatyczna zmiana waluty została anulowana.

13 KOPIA

ELEKTRONICZNA



13.1 Ostatnie dokumenty

Funkcja pozwala na wydruk kopii ostatnio drukowanych dokumentów, które nie zostały przepisane z pamięci podręcznej kopii elektronicznej na IND.

Wykonywana czynność

Podgląd wyświetlacza

1

Z menu kierownika, klawiszami  /  (lub wpisując numer pozycji z klawiatury) należy wybrać „9 Kopia elektroniczna” i zatwierdzić . Analogicznie należy wybrać pozycję „9.1 Ostatnie dokumenty”.

9 Kopia
elektroniczna



9.1 Ostatnie
dokumenty

2

Należy podać ilość dokumentów, których kopie należy wydrukować i potwierdzić klawiszem .

Ile wydrukować?

13.2 Zawartość pamięci podręcznej



Funkcja służy do generowania kopii wydruków znajdujących się w pamięci podręcznej.

Dane, które docelowo są zapisywane na nośniku kopii elektronicznej, w pierwszej kolejności trafiają do pamięci podręcznej kasy. Po wykonaniu fiskalnego raportu dobowego zostają przeniesione na Informatyczny Nośnik Danych. Jeżeli w ciągu dnia zajdzie potrzeba wydrukowania kopii wcześniej wykonywanych wydruków, należy posłużyć się funkcją „Zawartość pamięci podr.”

Wykonywana czynność

Podgląd wyświetlacza

1

Z menu kierownika, klawiszami  / 
(lub wpisując numer pozycji z klawiatury)
należy wybrać „9 Kopia elektroniczna”
i zatwierdzić wybór klawiszem 
Analogicznie wybrać „9.2 Zawartość pamięci podr.”.

9 Kopia
elektroniczna



9.2 Zawartość
pamięci podr.

2

Następnie należy ustalić okres, z jakiego mają być wydrukowane kopie dokumentów. W tym celu należy podać jego **datę początkową** i **datę końcową**.



01-01-2016
Data początkowa

3

Domyślnie, jako data początkowa podpowiadana jest data ostatniego raportu dobowego przeniesionego na IND, jako data końcowa - aktualna data.

01-01-2016
Data końcowa

4

Następnie, za pomocą klawiszy  / 
należy wybrać rodzaj dokumentów, których kopie mają być drukowane (**Paragony**, **Wydruki niefisk.**, **Raporty dobowe**, **Paragony anulow.**, **Wszystkie**)
i potwierdzić klawiszem .

Paragony
Rodzaj dokument.

5

Dla opcji **Paragony** i **Wydruki niefisk.** należy podać zakres numerów do wydruku.
 Paragony – zakres numerów fiskalnych.
 Wydruki niefiskalne – zakres numerów niefiskalnych.
 Należy podać numer początkowy i końcowy, następnie potwierdzić klawiszem **razem**.

1
Numer początkowy

Zatwierdzenie danych powoduje rozpoczęcie wydruku oraz powrót do menu na pozycję „9.2 Zawartość pamięci podr.”.

10
Numer końcowy



13.3 Zawartość IND

Funkcja służy do generowania kopii wydruków zapisanych na IND.

Wykonywana czynność

Podgląd wyświetlacza

1

Z menu kierownika, klawiszami + /  (lub wpisując numer pozycji z klawiatury) należy wybrać „9 Kopia elektroniczna” i zatwierdzić wybór klawiszem **razem**.
 Analogicznie wybrać „9.3 Zawartość IND”.

9 Kopia
 elektroniczna



9.3 Zawartość
 IND

2

Następnie należy ustalić okres, z jakiego mają być wydrukowane kopie dokumentów. W tym celu należy podać jego **datę początkową** i **datę końcową**.



01-01-2016
 Data początkowa

3

Domyślnie, jako data początkowa podpowiadana jest data pierwszego raportu dobowego zapisanego na odczytywanym IND, jako data końcowa – data ostatniego raportu dobowego zapisanego na tym IND.

01-01-2016
 Data końcowa

4

Następnie, za pomocą klawiszy  /  należy wybrać rodzaj dokumentów, których kopie mają być drukowane (**Paragony, Wydruki niefisk., Raporty dobowe, Paragony anulow., Wszystkie**) i potwierdzić klawiszem .

Paragony
Rodzaj dokument.

5

Dla opcji **Paragony** i **Wydruki niefisk.** należy podać zakres numerów do wydruku. Paragony – zakres numerów fiskalnych. Wydruki niefiskalne – zakres numerów niefiskalnych. Należy podać numer początkowy i końcowy, następnie potwierdzić klawiszem .

1
Numer początkowy

Zatwierdzenie danych powoduje rozpoczęcie wydruku oraz powrót do menu na pozycję „9.3 Zawartość IND”.



10
Numer końcowy

13.4 Informacje KE

Podmenu pozycji **Informacje KE (Weryfikacja, Historia KE, Pojemność IND)** umożliwia uzyskanie informacji o stanie nośnika kopii elektronicznej kasy.

Wykonywana czynność

1

Z menu kierownika, klawiszami  /  (lub wpisując numer pozycji z klawiatury) należy wybrać „9 Kopia elektroniczna” i zatwierdzić wybór klawiszem . Analogicznie wybrać „9.4 Informacje KE”.

Podgląd wyświetlacza

9 Kopia
elektroniczna



9.4 Informacje
KE

13.4.1 Weryfikacja IND

Ta pozycja służy do weryfikacji nośnika KE w następujących przypadkach:

- Weryfikacja aktualnie otwartego nośnika KE.
- Weryfikacja zamkniętego nośnika KE, przypisanego do urządzenia, na którym dokonuje się sprawdzenia.
- Weryfikacja zamkniętego nośnika KE z innego urządzenia tego samego typu.

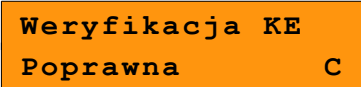
	<i>Wykonywana czynność</i>	<i>Podgląd wyświetlacza</i>
2	Z menu „9.4 Informacje KE”, potwierdzając klawiszem razem , należy wybrać pierwszą pozycję „9.4.1 Weryfikacja IND”.	
3	Zostanie wyświetlona informacja o stanie nośnika kopii elektronicznej. Komunikat można skasować klawiszem C .	



13.4.2 Historia KE

Pozycja umożliwia wydrukowanie informacji o aktualnie zainstalowanym nośniku kopii elektronicznej oraz o poprzednich nośnikach wykorzystywanych do archiwizowania danych na tym urządzeniu. Dane są drukowane z obszaru zawierającego historię kopii elektronicznej tj: numer nośnika, zakres numerów raportów dobowych zapisanych na tym nośniku wraz z datami i godzinami ich wykonania, oraz informację, czy dany nośnik został zamknięty poprawnie.

	<i>Wykonywana czynność</i>	<i>Podgląd wyświetlacza</i>
2	Z menu „9.4 Informacje KE” za pomocą klawiszy ↑+ / ↓- (lub wpisując numer pozycji z klawiatury) należy wybrać pozycję „9.4.2 Historia KE”, następnie zatwierdzić klawiszem razem . Po zatwierdzeniu drukowany jest dokument zatytułowany ZAWARTOŚĆ NOŚNIKA KOPII ELEKTRONICZNEJ.	

13.4.3 Pojemność IND

Po wybraniu tej opcji urządzenie wyświetli komunikat informujący o wolnym miejscu na Informatycznym Nośniku Danych.

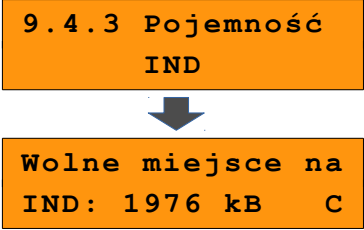
	<i>Wykonywana czynność</i>	<i>Podgląd wyświetlacza</i>
2	<p>Z menu „9.4 Informacje KE” za pomocą klawiszy  /  (lub wpisując numer pozycji z klawiatury) należy wybrać pozycję „9.4.3 Pojemność IND”, następnie zatwierdzić klawiszem .</p> <p>Zostanie wyświetlona informacja o ilości wolnego miejsca na nośniku kopii elektronicznej.</p>	 <pre>9.4.3 Pojemność IND ↓ Wolne miejsce na IND: 1976 kB C</pre>

13.5 Inicjalizacja IND

Procedura **inicjalizacji** nośnika kopii elektronicznej polega na przygotowaniu odpowiedniej struktury danych na nośniku, tak żeby kasa mogła zapisywać kopie wydruków.

Pozycja **Inicjalizacja** umożliwia również awaryjne zamknięcie poprzedniego nośnika (jeśli np. został uszkodzony lub zagubiony), oraz formatowanie nowego nośnika, jeśli jest to wymagane.

	<i>Wykonywana czynność</i>	<i>Podgląd wyświetlacza</i>
1	<p>Z menu kierownika, klawiszami  /  (lub wpisując numer pozycji z klawiatury) należy wybrać „9 Kopia elektroniczna” i zatwierdzić wybór klawiszem .</p> <p>Analogicznie wybrać „9.5 Inicjalizacja IND”. Po zatwierdzeniu, jeśli zainstalowany nośnik jest pusty i prawidłowy, następuje jego inicjalizacja.</p>	 <pre>9 Kopia elektroniczna ↓ 9.5 Inicjali- zacja IND</pre>

Jeżeli ostatni nośnik, na którym zapisywane były dane został zamknięty, wyjęty z kasy i nie zainstalowano nowego nośnika, zatwierdzenie pozycji **Inicjalizacja** powoduje wyświetlenie komunikatu o nieprawidłowym nośniku - niepowodzeniu operacji inicjalizacji.

Awaryjne zamknięcie nośnika

Jeżeli w kasie znajduje się niezainicjalizowany, pusty nośnik i ostatni nośnik nie został zamknięty, po zatwierdzeniu pozycji „9.5 Inicjalizacja IND” jest możliwość awaryjnego zamknięcia ostatniego nośnika (np. w przypadku zagubienia lub zniszczenia).

1

Po zatwierdzeniu pozycji „9.5 Inicjalizacja IND” klawiszem **razem**, zostanie wyświetlone ostrzeżenie o nie zamkniętym poprzednim nośniku kopii elektronicznej. Należy potwierdzić chęć kontynuowania operacji klawiszem **razem** (klawisz **C** **ψ** - rezygnacja z operacji i powrót do menu).

**Poprzedni nośnik
KE** >

niezamknięty!

C

2

Następnie klawiszem **razem** należy potwierdzić chęć zainicjalizowania nowego nośnika (klawisz **C** **ψ** - rezygnacja z operacji i powrót do menu).

**Zainicjalizować
nowy nośnik KE?C**

3

Kasa poprosi o potwierdzenie operacji poprzez przepisanie i zatwierdzenie losowo wygenerowanego kodu.

0
Przepisz 123456

4

Zatwierdzić wpisany kod przez naciśnięcie klawisza **razem**.

W przypadku zatwierdzenia błędnego kodu wyświetlany jest komunikat: '404:Błędny kod.'. Jeżeli nośnik jest pusty i nie był wcześniej zainicjalizowany, po zatwierdzeniu kodu (lub pozycji **Inicjalizacja**) wykonywana jest operacja inicjalizacji a jej pozytywny rezultat potwierdzany jest komunikatem na wyświetlaczu.

**Nośnik poprawnie
zainicjalizowany**

Jeżeli nośnik nie jest pusty (ale nie został jeszcze zainicjalizowany) i struktura danych na nośniku nie jest zgodna z formatem obsługiwanych przez kasę, po zatwierdzeniu kodu (lub pozycji **Inicjalizacja**) zostanie wyświetlony komunikat

**Nośnik niepusty!
Czy formatować?**

Naciśnięcie klawisza  oznacza rezygnację z operacji formatowania i inicjalizacji, następuje powrót do menu na pozycję **Inicjalizacja**.

Potwierdzenie klawiszem  powoduje rozpoczęcie formatowania nośnika, następnie wykonanie jego inicjalizacji.

Formatowanie...



13.6 Zamknięcie nośnika KE

Opcja umożliwiająca wymuszenie zamknięcia nośnika KE (poza sytuacją, kiedy jest on zamykany automatycznie z powodu braku miejsca do przepisania zawartości pamięci podręcznej).

Wykonywana czynność

Podgląd wyświetlacza

1

Z menu kierownika, klawiszami  /  (lub wpisując numer pozycji z klawiatury) należy wybrać „9 Kopia elektroniczna” i zatwierdzić wybór klawiszem .
Analogicznie wybrać „9.6 Zamknięcie IND”.

**9 Kopia
elektroniczna**



**9.6 Zamknięcie
IND**

2

Kasa poprosi o potwierdzenie wykonania operacji.

Potwierdzenie – klawisz .

Rezygnacja z zamknięcia - klawisz .

**Zamknąć bieżący
nośnik KE?**

3

Po potwierdzeniu klawiszem , należy przepisać i zatwierdzić losowo wygenerowany kod.

Po zatwierdzeniu poprawnie przepisanego kodu następuje zamknięcie nośnika.

Przepisz 738291 0

14 REJESTROWANIE

SPRZEDAŻY W KASIE

14.1 Tryb sprzedaży

14.1.1 Wprowadzenie kasy w tryb sprzedaży

Procedura jest następująca

Wykonywana czynność

1

Po uruchomieniu kasy i zalogowaniu kasjera wyświetlany jest ekran z pierwszą pozycją menu, który należy zatwierdzić klawiszem **razem**.

Ekran wyświetlany w związku z czynnością

1 Menu
sprzedaży



1 Sprzedaż



W przypadku operatora typu kasjer, kasa pominie „Menu sprzedaży”, do którego ma dostęp tylko operator typu kierownik i przejdzie bezpośrednio do menu sprzedaży.

2

W przypadku zalogowania jako **kierownik** należy ponownie klawiszem **razem** potwierdzić wejście do trybu sprzedaży.

Nowy paragon

14.1.2 Wyprowadzanie kasy z trybu sprzedaży

Wykonywana czynność

Ekran wyświetlany w związku z czynnością

1

Wcisnąć klawisz  i przytrzymać go przez ok. 2 sekundy. Kasa wyświetli menu sprzedaży.

1 Sprzedaż

2

Dotyczy wyłącznie operatora typu **kierownik**. Jeżeli zalogowany do trybu sprzedaży był kasjer, kasa pominie ten etap. Należy ponownie wcisnąć klawisz , aby przejść do menu kierownika.

1 Menu
sprzedaży

3

Ponowne wciśnięcie klawisza  spowoduje przejście do ekranu logowania.

Logowanie
1 KIEROWNIK

14.2 Sprzedaż



Wystawiony oryginał paragonu należy obowiązkowo wręczyć klientowi. Gdyby klient odmówił, paragon należy niezwłocznie zniszczyć.

14.2.1 Prowadzenie sprzedaży z podaniem ceny i ilości sprzedawanego towaru

Przykład: sprzedaż dwóch opakowań mleka w cenie 1 zł/szt.

Mleko zaprogramowane jest w kasie pod numerem PLU 1 bez ustalonej ceny.

Sprzedaż odbywa się za gotówkę.

Kolejność wykonywanych czynności

Wykonywana czynność

Ekran wyświetlany w związku z czynnością

1

Kasa wprowadzona jest do trybu sprzedaży.

Nowy paragon

2

Należy podać liczbę sprzedawanych opakowań mleka klawiszem  i potwierdzić klawiszem .

Jeżeli ilość nie jest podana, kasa domyślnie przyjmuje, że jest to jedna sztuka.

Ilość 2,00

3

Należy wybrać produkt Mleko, podając jego numer PLU klawiszami  +  lub

wyszukać z listy klawiszami  / 



i zatwierdzić klawiszem .

Kasa prosi o podanie ceny towaru. Cenę należy podać, w zależności od konfiguracji kasy, w groszach lub złotychkach i zatwierdzić klawiszem .

Cena :
MLEKO

[\(Zobacz Programowanie kasy; Format wartości.\)](#)



Podczas przeglądania listy towarów klawiszami  /  (w trakcie wystawiania paragonu) można również wybierać towary, podając ich numer w bazie PLU, za pomocą klawiszy numerycznych kasy.

4

Kasa wprowadziła pozycję Mleko na paragon, wyświetlając nazwę i wartość pozycji na wyświetlaczu operatora

1 MLEKO	
x2,000	2,00C



Kasa jest gotowa do wprowadzenia kolejnej pozycji na paragon lub do zamknięcia paragonu. Zgodnie z założeniami przykładu sprzedawana jest tylko jedna pozycja. Kolejne czynności związane są z zamknięciem paragonu.

5

Przed zakończeniem paragonu należy podsumować całą sprzedaż klawiszem **razem**.

Kasa wyświetli sumę do zapłaty.

Podsuma	2,00
---------	------

6

Po podsumowaniu paragonu należy go ostatecznie zatwierdzić klawiszem **razem**.

Po zamknięciu paragonu kasa wyświetli komunikat dotyczący formy płatności i należnej kwoty, a także wydrukuje paragon fiskalny.

Gotówka	2,00
Do zapłaty	2,00

14.2.2 Prowadzenie sprzedaży towaru z zaprogramowaną ceną

Przykład: sprzedaż dwóch bochenków chleba w cenie 1,50 zł/szt.

Chleb zaprogramowany jest w kasie pod numerem PLU 2. Cena bochenka zaprogramowana jest „na sztywno” w bazie PLU kasy.

Sprzedaż odbywa się za gotówkę.

Kolejność wykonywanych czynności

Wykonywana czynność

Ekran wyświetlany w związku z czynnością

1

Kasa wprowadzona jest do trybu sprzedaży.





Nowy paragon

2

Należy podać liczbę sprzedawanych bochenków chleba klawiszami **PLU 2** + **ilość**.
Jeżeli ilość nie jest podana, to kasa domyślnie przyjmuje, że jest to jedna sztuka.

Ilość	2,000
-------	-------

3

Wskazać kasie sprzedawany produkt podając jego numer PLU klawiszami  +  lub wybrać z listy klawiszami  /  i zatwierdzić klawiszem . Kasa bez pytania o cenę towaru wprowadza pozycję na paragon.

1	CHLEB	
	x2,000	3,00

4

Przed zakończeniem paragonu należy podsumować całą sprzedaż klawiszem . Kasa wyświetli sumę do zapłacenia.

Podsuma	3,00
---------	------

5

Po podsumowaniu paragonu należy go ostatecznie zatwierdzić klawiszem . Po zamknięciu paragonu kasa wyświetli komunikat dotyczący formy płatności i należnej kwoty, a także wydrukuje paragon fiskalny.

Gotówka	3,00
Do zapłaty	3,00

Paragon został wystawiony.

14.2.3 Prowadzenie sprzedaży z użyciem czytnika kodów kreskowych

Przykład: sprzedaż trzech kalendarzy w cenie 5 zł/szt. Cena kalendarza jest zaprogramowana w kasie „na sztywno” i nie można jej podać w trakcie sprzedaży.

Kalendarz zaprogramowany jest w kasie pod numerem PLU 4 i posiada w bazie przypisany kod kreskowy.

Sprzedaż odbywa się za gotówkę.

Kolejność wykonywanych czynności

Wykonywana czynność



Ekran wyświetlany w związku z czynnością

1

Kasa wprowadzona jest do trybu sprzedaży.

Nowy paragon

2

Należy podać liczbę sprzedawanych kalendarzy klawiszami  + . Jeżeli ilość nie jest podana, to kasa domyślnie przyjmuje, że jest to jedna sztuka.

Ilość	3,000
-------	-------

3

Zeskanować kod towaru czytnikiem kodów kreskowych. Kasa bez pytania o cenę wprowadzi pozycję na paragon.

1 KALENDARZ
x3,000 15,00

4

Przed zakończeniem paragonu należy podsumować całą sprzedaż klawiszem . Kasa wyświetli sumę do zapłacen.

Podsuma 15,00

5

Po podsumowaniu paragonu należy sprzedaż ostatecznie zatwierdzić klawiszem . Po zamknięciu paragonu kasa wyświetli komunikat dotyczący formy płatności i należnej kwoty, a także wydrukuje paragon fiskalny.

Gotówka 15,00
Do zapłaty 15,00

Paragon został wystawiony.

14.2.4 Usuwanie pozycji wprowadzonych na paragon (storno) i anulowanie paragonu

Kasa Posnet Bingo HS EJ 4.04 umożliwia, przed zakończeniem paragonu, usunięcie dowolnej pozycji wprowadzonej na paragon lub anulowanie całego paragonu.



Korygowanie może odbywać się według linii lub według PLU. Można wykonać operację storno mniejszej ilości towaru, niż została sprzedana w danej pozycji, pod warunkiem, że towar został sprzedany w ilości całkowitej i stornowana ilość również jest całkowita.

14.2.4.1 Usuwanie pozycji paragonu (storno)

Kolejność wykonywanych czynności

Wykonywana czynność

1

W dowolnym momencie sprzedaży należy wywołać funkcję storno, klawiszami  i .

Kolejne naciśnięcie klawisza  powoduje przejście do funkcji storno wg numeru PLU.



Ekran wyświetlany w związku z czynnością

STORNO wg linii



STORNO wg PLU

2

W przypadku storno wg linii paragonu, klawiszami  /  należy wybrać pozycję paragonu i zatwierdzić klawiszem .

Dla storno wg numerów PLU kasa umożliwia wprowadzenie numeru towaru (i zatwierdzenie klawiszem ) lub skanowanie przy pomocy czytnika kodów kreskowych.

1 KALENDARZ

Wartość 3,00

lub

3 

STORNO wg PLU

STORNO CZĘŚCIOWE

Storno częściowe jest możliwe, jeżeli zostanie wybrana linia (storno według linii), w której towar został sprzedany w ilości całkowitej większej niż 1.

Po zatwierdzeniu takiej linii do storno, wyświetlane jest pole do podania ilości towaru, która ma być usunięta z paragonu.

Ilość ta musi być całkowita i nie może być większa od ilości towaru sprzedanej w tej linii, w przeciwnym wypadku kasa zgłosi komunikat: 'Błąd ilości przy stornowaniu.'

Domyślnie wyświetlana jest ilość towaru sprzedana w linii.

Jeżeli stornowana ilość jest mniejsza, niż sprzedana w linii paragonu, w kolejnych krokach można ponownie wywołać operację storno według tej linii i usunąć z paragonu podaną ilość towaru (pod warunkiem, że obie ilości: pozostała na paragonie i ta, którą należy stornować będą spełniały warunki storno częściowego).

Należy podać ilość do storno i zatwierdzić klawiszem .

100,00

Podaj ilość:

3

4

Po zatwierdzeniu storno lub częściowego storno kasa wykona operację, wyświetlając informację o korekcie.

STORNO KALENDARZ

x1,000 -3,00

5



Naciśnięcie klawisza  powoduje podsumowanie paragonu. Po storno pozycji można kontynuować sprzedaż (zgodnie z zasadami opisanymi w niniejszym rozdziale).



Podsuma

5,00

14.2.4.2 Anulowanie paragonu

Funkcja wywoływana jest przez użycie klawiszy

 i  lub naciśnięcie i przytrzymanie

klawisza . Można ją wywołać w dowolnym momencie sprzedaży. Po wywołaniu funkcji należy zatwierdzić klawiszem  anulowanie paragonu. Kasa anuluje cały paragon.

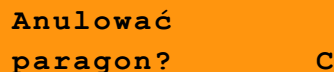

Anulować paragon? C

14.2.5 Rabaty i narzuty

W trakcie sprzedaży Operator ma możliwość udzielania rabatów/narzutów. Mogą to być wyłącznie rabaty/narzuty ustalone w bazie PLU kasy lub tzw. „rabaty/narzuty z ręki”. Jeden i drugi rodzaj rabatu/narzutu może być udzielany w formie kwoty lub naliczany procentowo.

14.2.5.1 Udzielanie rabatu /narzutu do pozycji na paragonie.

Kolejność wykonywanych czynności

Wykonywana czynność

1

Przed wprowadzeniem na paragon pozycji, do której będzie wystawiony rabat lub narzut, należy wywołać funkcję rabatów klawiszami



 i .

Ekran wyświetlany w związku z czynnością



Nowy paragon

2a

Klawiszami  /  należy wybrać pozycję „Rabaty z bazy” lub „Rabaty z ręki” i zatwierdzić klawiszem .



Z bazy
Rodzaj Rab/Narz

W przypadku udzielania rabatu z bazy pojawi się lista zaprogramowanych w kasie rabatów i narzutów. Należy wybrać żadaną pozycję

klawiszami  /  i zatwierdzić

klawiszem .

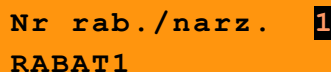

Nr rab./narz. 1
RABAT1

2b

W przypadku rabatów z ręki kasa wymaga dodatkowo określenia typu rabatu lub narzutu (procentowy lub kwotowy) – wybór klawiszami

↑+ / **↓-** i zatwierdzenie **razem**.

Następnie podajemy wartości rabatu / narzutu i potwierdzamy klawiszem **razem**.

Po wprowadzeniu danych kasa wyświetla informację o wysokości rabatu / narzutu.

Z ręki
Rodzaj Rab/Narz



Rabat procentowy
Typ



Rabat 2
50,00%

1 CHLEB
x1,000 0,75R

3

Następnie należy wprowadzić towar, do którego zostanie udzielony rabat,

np. wpisać numer PLU i potwierdzić **PLU**.

Po wprowadzeniu towaru kasa wydrukuje sprzedaną pozycję wraz z udzielonym rabatem / narzutem, oraz wyświetli informację na ekranie operatora. „R” przy cenie oznacza, że został udzielony rabat.

Po zatwierdzeniu klawiszem **razem** można kontynuować sprzedaż.

14.2.5.2 Udzielanie rabatu/narzutu do całego paragonu

Po wprowadzeniu wszystkich pozycji na paragon należy go podsumować klawiszem **razem** i przeprowadzić procedurę udzielania rabatu/narzutu zgodnie z zasadami opisanymi powyżej. Po ostatecznym zatwierdzeniu paragonu klawiszem **razem** rabat/narzut zostaje udzielony od całkowitej wartości sprzedaży.

14.2.6 Kaucje

Funkcja kaucji w kasie służy do rozliczania opakowań zwrotnych.

Wydanie kaucji (Kaucja +) oznacza sytuację, w której Operator kasy nalicza dodatkową należność w związku ze sprzedażą towaru w opakowaniu kaucjonowanym.

Przyjęcie kaucji (Kaucja -) oznacza sytuację, w której Operator kasy zwraca należność za przyjęte opakowanie kaucjonowane.

Opakowanie zwrotne i związana z nim kaucja może być przypisane na stałe do towaru w bazie PLU, wtedy wydanie kaucji będzie naliczane przez kasę automatycznie. Szczegóły dotyczące wysokości kwoty kaucji drukowane są na paragonie po części fiskalnej.

Rozliczenia kaucji są operacjami niefiskalnymi, przez co informacje o nich są drukowane przez kasę na potwierdzeniach niefiskalnych.

Opakowania zwrotne muszą wcześniej zostać zaprogramowane w kasie. [\(Zobacz: Programowanie kasy; Programowanie opakowań zwrotnych\)](#)

Dotyczy sytuacji, kiedy towar nie ma przypisanego opakowania w Bazie PLU.

Kolejność wykonywanych czynności.

Wykonywana czynność

Ekran wyświetlany w związku z czynnością

1

Przed zakończeniem paragonu należy wywołać funkcję wydania lub zwrotu kaucji klawiszami:



dla wydania kaucji



dla przyjęcia kaucji

Klawiszami / należy wybrać jedną z kaucji zaprogramowanych w kasie i zatwierdzić wybór klawiszem .

Przykładowo jest to Butelka 0,5l.

Nr opakowania 1
BUTELKA



Opakowanie 0,50

2

Kasa wymaga podania ilości opakowań kaucjonowanych, którą należy wprowadzić, a następnie zatwierdzić klawiszem .

5,000

Ilość

3

Po zatwierdzeniu klawiszem kasa podsumowuje wartość paragonu. Po podsumowaniu możliwe jest dodawanie kolejnych pozycji na paragon.

Podsuma 2,50

4

Po zakończeniu paragonu kasa wydrukuje informację o rozliczeniu opakowań zwrotnych, których wartość uwzględni w rozliczeniu.

Przyjęcie kaucji (czyli opakowania zwracane przez Kupującego) rozliczane jest w sposób analogiczny do kaucji dodatnich.

Rozliczenie opakowań zwrotnych można wykonać bez konieczności sprzedaży towaru. Zostanie wtedy wydrukowane niefiskalne rozliczenie ilościowo – wartościowe.

14.2.7 NIP nabywcy

Funkcja umożliwia wydrukowanie na paragonie podanego podczas sprzedaży NIP-u nabywcy. Działa tylko w trybie transakcji (gdy jest otwarty paragon).

Sposób drukowania NIP-u nabywcy (standardowy lub wyróżniony) można ustawić w menu [Zobacz: NIP nabywcy](#)

14.2.7.1 Podanie NIP nabywcy podczas sprzedaży

Kolejność wykonywanych czynności.

Wykonywana czynność

1

Podczas transakcji należy wywołać funkcję wpisywania NIP klawiszami:



lub za pomocą klawisza skrótu

z przypisaną tą funkcją.

Zostanie wyświetlone pole do wpisania numeru.

Ekran wyświetlany w związku z czynnością

1 Mleko
x1 3,00



NIP nabywcy:

2

Należy wpisać odpowiedni numer i zatwierdzić klawiszem **razem**.

Zmiana trybu wpisywania (WIELKIE LITERY – MAŁE LITERY) następuje po naciśnięciu

klawisza **shift/funkcja**.

Zmiana trybu wpisywania (LITERY – CYFRY)

następuje po naciśnięciu klawisza **PLU**.

Naciśnięcie klawisza **ext/NIP** powoduje:

- w trybie wpisywania CYFR – wpisanie znaku ','

- w trybie wpisywania LITER - wyświetlenie tablicy znaków specjalnych.

Wyjście z wpisywania NIP-u przed

zatwierdzeniem klawiszem **razem** powoduje

utrącenie wpisanych danych i powrót do sprzedaży.

Po zatwierdzeniu dane zostają zapisane i również następuje powrót do sprzedaży.

123-456-78-90
NIP nabywcy:

NIP nabywcy można podawać dowolnie wiele razy podczas tej samej transakcji. Każde zatwierdzenie kolejnego NIP powoduje skasowanie tego, który został poprzednio wpisany i zatwierdzony.

15 WYKONYWANIE RAPORTÓW

Kasa Posnet Bingo HS EJ 4.04 posiada rozbudowane możliwości raportowania.

Istnieją dwie grupy raportów:

1. Raporty zerujące - **powodują zerowanie statystyk, których dotyczą i które zostały wydrukowane.**
2. Raporty czytające - **tylko odczytują statystyki lub bazy danych.**

15.1 Raporty zerujące

Lista raportów zerujących dostępna jest z poziomu menu kierownika.



Dostęp do do listy uzyskuje się w następujący sposób:

Z menu kierownika należy wybrać klawiszami



(lub wpisując numer pozycji z klawiatury) „2 Raporty zerujące” i zatwierdzić klawiszem **razem**.

**2 Raporty
zerujące**

Listę raportów zerujących można przeglądać klawiszami  i .

15.1.1 Raport dobowy

Jest to jeden z podstawowych raportów sprzedaży. Informacje z raportu dobowego zapisywane są w pamięci fiskalnej kasy.

1

Z menu '2 Raporty zerujące' Należy wybrać i zatwierdzić klawiszem **razem** pozycję '2.1 Raport dobowy'.

**2.1 Raport
dobowy**

2

Po zatwierdzeniu kasa pyta o poprawność wyświetlanej daty. Musi ona być zgodna z realną datą wykonania raportu.

2016-01-01
Data poprawna?



Wykonanie raportu z błędną datą oznacza wymianę modułu fiskalnego na koszt użytkownika! Jeżeli data jest nieprawidłowa należy wyłączyć kasę i wezwać serwis!

Po zatwierdzeniu daty klawiszem **razem** kasa drukuje Raport Fiskalny Dobowy i powraca do listy raportów zerujących.

15.1.2 Raport sprzedaży ilościowo – wartościowy.

Raport pozwala na wydrukowanie informacji na temat ilości, wartości sprzedaży i średniej ceny wybranych towarów, według wybranego zakresu statystyk. Jeżeli statystyki danego towaru są zerowe, informacja o średniej cenie nie jest drukowana.

1

Z menu „2 Raporty zerujące” należy wybrać klawiszami **↑+** / **↓-** (lub wpisując numer pozycji z klawiatury) „2.2 Raport sprzedaży” i zatwierdzić **razem**.

2.2 Raport
sprzedaży

2

Raport może być wydrukowany dla statystyk:
- dowolnych,
- niezerowych.

Klawiszami **↑+** / **↓-** należy wybrać odpowiedni zakres statystyk i zatwierdzić klawiszem **razem**.

Stat.niezerowe
Zakres stat.

Dowolne stat.
Zakres stat.

3



Klawiszami  /  należy wybrać zakres rekordów do wydrukowania na raporcie.

Raport można wykonać dla towarów:

- wszystkich,
- przypisanych do wybranej grupy towarowej,
- według zakresu numerów,
- według zakresu nazw,
- według zakresu kodów kreskowych,
- w danej stawce PTU
- pojedynczego, wybranego towaru.

Po zatwierdzeniu (klawiszem ) pozycji 'Wszyst.rekordy', następuje wydruk raportu dla wszystkich towarów o wybranym zakresie statystyk.

Po zatwierdzeniu pozycji 'Grupa' klawiszem , wyświetlana jest lista grup towarowych zaprogramowanych w kasie.

Klawiszami  /  (lub wpisując numerami z klawiatury) należy wybrać grupę, dla której ma być wykonany raport i zatwierdzić klawiszem .

Po zatwierdzeniu (klawiszem ) pozycji 'Wg numerów', należy podać zakres numerów towarów, dla których statystyki mają być wydrukowane na raporcie.

Należy podać numer początkowy, a po jego zatwierdzeniu numer końcowy.

Po zatwierdzeniu numeru końcowego następuje wydruk raportu.



Po zatwierdzeniu (klawiszem **razem**) pozycji 'Wg nazwy', należy podać zakres nazw PLU, których statystyki mają być wydrukowane na raporcie.

Należy podać nazwę początkową, a po jej zatwierdzeniu nazwę końcową.

Po zatwierdzeniu nazwy końcowej następuje wydruk raportu.

Po zatwierdzeniu (klawiszem **razem**) pozycji 'Wg kodów', należy podać zakres kodów towarów, których statystyki mają być wydrukowane na raporcie.

Należy podać kod początkowy, a po jego zatwierdzeniu kod końcowy.

Po zatwierdzeniu kodu końcowego następuje wydruk raportu.



Po zatwierdzeniu (klawiszem **razem**) pozycji 'Stawka PTU', wyświetlane są stawki zaprogramowane w kasie. Za pomocą klawiszy **↑+** / **↓-** wybrać stawkę PTU, przypisaną do towarów, których statystyki mają być wydrukowane na raporcie i zatwierdzić klawiszem **razem**.

Po zatwierdzeniu (klawiszem **razem**) pozycji 'Pojed.rekord', wyświetlana jest lista towarów zaprogramowanych w kasie. Za pomocą klawiszy **↑+** / **↓-** (lub wpisując z klawiatury) należy wybrać towar, którego statystyki mają być wydrukowane na raporcie i zatwierdzić klawiszem **razem**.



15.1.3 Raport opakowań

Wykonanie raportu powoduje wydruk i zerowanie informacji na temat przyjęć i zwrotów zaprogramowanych opakowań zwrotnych. Kasa umożliwia ograniczenie wydruku do rekordów, których statystyki są różne od zera.

1 Z menu „2 Raporty zerujące” należy wybrać, klawiszami  /  (lub wpisując numer pozycji z klawiatury) „2.3 Raport opakowań” i zatwierdzić .



2.3 Raport opakowań

2 Raport może być wydrukowany dla statystyk:
- dowolnych,
- niezerowych.

**Stat. niezerowe
Zakres stat.**

Klawiszami  /  lub  / , należy wybrać odpowiedni zakres statystyk i zatwierdzić klawiszem .

**Dowolne stat.
Zakres stat.**

3 Klawiszami  /  lub  / , należy wybrać zakres rekordów do wydrukowania na raporcie.

Raport można wykonać dla opakowań:

- wszystkich,
- pojedynczego.

15.1.4 Raport zmianowy sprzedaży

Umożliwia wydruk informacji na temat utargu, wystawionych i anulowanych paragonów, wpłat, wypłat, rabatów itp. operacji wszystkich kasjerów.

Raport zawiera również blok z podsumowaniem.



Można ograniczyć wydruk do rekordów, których statystyki są różne od zera.

1 Z menu „2 Raporty zerujące” należy wybrać, klawiszami  /  (lub wpisując numer pozycji z klawiatury) „2.3 Raport zmianowy sprzedaży” i zatwierdzić .

2.4 Raport zmianowy sprzedaży

2

Raport może być wydrukowany dla statystyk:
- dowolnych,
- niezerowych.

Klawiszami  /  należy wybrać odpowiedni zakres statystyk i zatwierdzić klawiszem .

Po zatwierdzeniu następuje wydruk raportu.



Stat.niezerowe
Zakres stat.

Dowolne stat.
Zakres stat.

15.1.5 Raport kasjera

Raport zawiera wszystkie informacje zaprogramowane w bazie oraz statystyki, takie jak w raporcie zmianowym.



1

Z menu „2 Raporty zerujące” należy wybrać klawiszami  /  (lub wpisując numer pozycji z klawiatury) „2.5 Raport kasjera” i zatwierdzić .

2.5 Raport
kasjera

2



Raport może być wydrukowany dla statystyk:
- dowolnych,
- niezerowych.

Klawiszami  /  należy wybrać odpowiedni zakres statystyk i zatwierdzić klawiszem .

Stat.niezerowe
Zakres stat.

Dowolne stat.
Zakres stat.

3



Klawiszami  /  należy wybrać zakres rekordów do wydrukowania na raporcie.

Raport można wykonać dla kasjerów:

- wszystkich,
- pojedynczego,
- zalogowanego.

15.1.6 Raport rabatów



Na raporcie drukowane są informacje na temat statystyk rabatów i narzutów zaprogramowanych w kasie oraz rabatów/narzutów 'z ręki'. Kasa umożliwia ograniczenie wydruku do rekordów, których statystyki są różne od zera.

1 Z menu „2 Raporty zerujące” należy wybrać klawiszami  /  (lub wpisując numer pozycji z klawiatury) „2.6 Raport rabatów” i zatwierdzić .



**2.6 Raport
rabatów**

2 Raport może być wydrukowany dla statystyk:
- dowolnych,
- niezerowych.

**Stat. niezerowe
Zakres stat.**

Klawiszami  /  należy wybrać odpowiedni zakres statystyk i zatwierdzić klawiszem .

**Dowolne stat.
Zakres stat.**



3 Klawiszami  /  należy wybrać zakres rekordów do wydrukowania na raporcie.

Raport można wykonać dla rabatów/narzutów:

- wszystkich z bazy,
- pojedynczego z bazy,
- rabatów/narzutów z ręki.

15.1.7 Raport form płatności

Na raporcie drukowane są informacje na temat statystyk form płatności zaprogramowanych w kasie. Kasa umożliwia ograniczenie wydruku do rekordów, których statystyki są różne od zera.



1 Z menu „2 Raporty zerujące” należy wybrać klawiszami  /  (lub wpisując numer pozycji z klawiatury) „2.7 Raport form płatności” i zatwierdzić .

**2.7 Raport form
płatności**

2



Raport może być wydrukowany dla statystyk:
- dowolnych,
- niezerowych.

Stat. niezerowe
Zakres stat.

Klawiszami  /  należy wybrać odpowiedni zakres statystyk i zatwierdzić klawiszem .

Dowolne stat.
Zakres stat.

3



Klawiszami  /  należy wybrać zakres rekordów do wydrukowania na raporcie.

Raport można wykonać dla form płatności

- wszystkich,
- pojedynczej.

15.1.8 Raporty grup towarowych

1

Z menu „2 Raporty zerujące” należy wybrać klawiszami  /  (lub wpisując numer pozycji z klawiatury) „2.8 Raporty grup towarowych” i zatwierdzić .

2.8 Raporty
grup towarowych

15.1.8.1 Raport grup towarowych

Na raporcie drukowane są informacje na temat statystyk grup towarowych zaprogramowanych w kasie. Kasa umożliwia ograniczenie wydruku do rekordów, których statystyki są różne od zera.

2



Należy zatwierdzić pozycję „2.8.1 Raport grup towarowych” klawiszem .

2.8.1 Raport
grup towarowych

3

Raport może być wydrukowany dla statystyk:

- dowolnych,
- niezerowych.

Klawiszami  /  należy wybrać odpowiedni zakres statystyk i zatwierdzić klawiszem .

**Stat.niezerowe
Zakres stat.**

**Dowolne stat.
Zakres stat.**

4

Klawiszami  /  należy wybrać zakres rekordów do wydrukowania na raporcie.

Raport można wykonać dla grup towarowych

- wszystkich,
- pojedynczej.

15.1.8.2 Raport grup tygodniowy

Na raporcie drukowane są informacje na temat statystyk grup towarowych zaprogramowanych w kasie z podziałem na dni tygodnia. Kasa umożliwia ograniczenie wydruku do rekordów, których statystyki są różne od zera.

2



Należy zatwierdzić pozycję „2.8.2 Raport grup tygodniowy” klawiszem .

**2.8.2 Raport
grup tygodniowy**

3

Raport może być wydrukowany dla statystyk:

- dowolnych,
- niezerowych.

Klawiszami  /  należy wybrać odpowiedni zakres statystyk i zatwierdzić klawiszem .

**Stat.niezerowe
Zakres stat.**

**Dowolne stat.
Zakres stat.**

4

Klawiszami  /  należy wybrać zakres rekordów do wydrukowania na raporcie.

Raport można wykonać dla grup towarowych

- wszystkich,
- pojedynczej.

15.1.8.3 Raport grup roczny



Na raporcie drukowane są informacje na temat statystyk grup towarowych zaprogramowanych w kasie z podziałem na miesiące. Kasa umożliwia ograniczenie wydruku do rekordów, których statystyki są różne od zera.

2 Należy zatwierdzić pozycję „2.8.3 Raport grup roczny” klawiszem .

**2.8.3 Raport
grup roczny**

3 Raport może być wydrukowany dla statystyk:
- dowolnych,
- niezerowych.

**Stat.niezerowe
Zakres stat.**

Klawiszami  /  należy wybrać odpowiedni zakres statystyk i zatwierdzić klawiszem .

**Dowolne stat.
Zakres stat.**

4 Klawiszami  / należy wybrać zakres rekordów do wydrukowania na raporcie.

Raport można wykonać dla grup towarowych:

- wszystkich,
- pojedynczej.

5 Po zatwierdzeniu wybranej grupy lub pozycji "Wszyst.rekordy", należy wybrać rok, za który statystyki mają być wydrukowane.

Można wybrać:

- rok bieżący,
- rok poprzedni,
- rok bieżący i rok poprzedni.

Po zatwierdzeniu klawiszem  wybranej opcji następuje wydruk raportu.

**2016
Statyst. za rok**

15.1.9 Zestaw raportów

Pozwala wydrukować jeden z 5 zaprogramowanych w kasie zestawów raportów ([Zobacz: Programowanie kasy; Zestaw raportów](#)). Wyboru zestawu należy dokonać klawiszami

 /  i zatwierdzić klawiszem .



15.2 Raporty czytające

Lista raportów czytających dostępna jest z poziomu menu kierownika.



15.2.1 Raporty okresowe

Do wyboru są raporty:

- Okresowy pełny – zawiera wszystkie raporty dobowe i zmiany stawek zapisane w pamięci fiskalnej w wybranym okresie,
- Okresowy podsumowanie – zawiera podsumowanie danych zawartych na raportach dobowych w wybranym okresie.
- Miesięczny pełny - zawiera wszystkie raporty dobowe i zmiany stawek zapisane w pamięci fiskalnej w wybranym miesiącu,
- Okresowy podsumowanie – zawiera podsumowanie danych zawartych na raportach dobowych w wybranym miesiącu.
- Rozliczeniowy – w menu „3 Raporty czytające” raport ten dostępny jest tylko w TRYBIE TYLKO DO ODCZYTU.

Raporty Okresowy pełny i Miesięczny pełny są raportami fiskalnymi, Okresowy podsumowanie i Miesięczny podsumowanie - wydrukami нефiskalnymi.

1

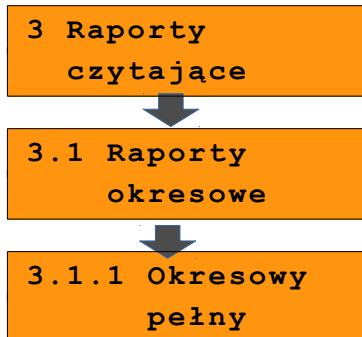

Klawiszami  /  (lub wpisując numer pozycji z klawiatury) należy wybrać z menu '3 Raporty czytające' i zatwierdzić klawiszem .

Następnie należy zatwierdzić klawiszem  kolejno pozycje '3.1 Raporty okresowe' i '3.1.1 Okresowy pełny'.



2

Zakres raportu. Możliwe typy zakresu:
 - według numerów raportów dobowych,
 - według dat.

Klawiszami  /  należy wybrać odpowiedni typ zakresu i zatwierdzić .

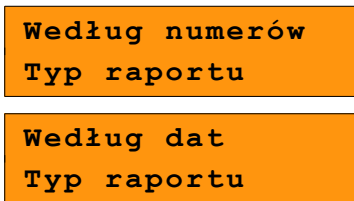

Raport według numerów

3a

Należy podać fiskalny numer początkowego raportu dobowego na raporcie okresowym i zatwierdzić klawiszem . Podpowiadany jest numer 1.



4a

Należy podać fiskalny numer końcowego raportu dobowego na raporcie okresowym i zatwierdzić klawiszem . Podpowiadany jest numer ostatniego wykonanego raportu dobowego.



Raport według dat

3b

Należy podać datę początkową zakresu raportu i zatwierdzić klawiszem . Podpowiadana jest data fiskalizacji.

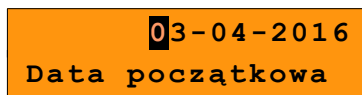

4b

Należy podać datę końcową zakresu raportu i zatwierdzić klawiszem **razem**.
Podpowiadana jest aktualna data.

08-04-2016
Data koncowa

Po zatwierdzeniu numeru końcowego lub daty końcowej następuje wydruk raportu. Drukowanie może być przerwane przez Użytkownika.

W tym celu należy nacisnąć klawisz **C|φ**.
Zostanie wyświetlone pytanie 'Przerwać raport?'

Przerwać raport?
C

Potwierdzenie, klawiszem **razem** powoduje przerwanie raportu – drukowany jest napis ANULOWANY.

Naciśnięcie klawisza **C|φ** - kontynuowanie wydruku raportu.

15.2.1.2 Raport okresowy podsumowanie

Umożliwia wydrukowanie zbiorczego podsumowania informacji z raportów dobowych.

1

Klawiszami **↑+** / **↓-** (lub wpisując numer pozycji z klawiatury) należy wybrać z menu '3 Raporty czytające' i zatwierdzić klawiszem **razem**.

**3 Raporty
czytające**

Następnie należy zatwierdzić klawiszem **razem** kolejno pozycję '3.1 Raporty okresowe' i '3.1.2 Okresowy podsumowanie'.

**3.1 Raporty
okresowe**

**3.1.2 Okresowy
podsumowanie**

2

Zakres raportu. Możliwe typy zakresu:
- według numerów raportów dobowych,
- według dat.

**Według numerów
Typ raportu**

Klawiszami **↑+** / **↓-** należy wybrać odpowiedni typ zakresu i zatwierdzić **razem**.

**Według dat
Typ raportu**

Raport według numerów

3a

Należy podać fiskalny numer początkowego raportu dobowego dla raportu i zatwierdzić klawiszem **razem**.

Podpowiadany jest numer 1.

Numer początkowy

4a

Należy podać fiskalny numer końcowego raportu dobowego dla raportu i zatwierdzić klawiszem **razem**.

Podpowiadany jest numer ostatniego wykonanego raportu dobowego.

Numer końcowy

Raport według dat

3b

Należy podać datę początkową zakresu raportu i zatwierdzić klawiszem **razem**.

Podpowiadana jest data fiskalizacji

03-04-2016

Data początkowa

4b

Należy podać datę końcową zakresu raportu i zatwierdzić klawiszem **razem**.

Podpowiadana jest aktualna data.

08-04-2016

Data końcowa

15.2.1.3 Raport miesięczny pełny

Umożliwia wydrukowanie kopii raportów dobowych w danym miesiącu oraz zbiorcze podsumowanie informacji z raportów.

1

Klawiszami **↑+** / **↓-** (lub wpisując numer pozycji z klawiatury) należy wybrać z menu '3 Raporty czytające' i zatwierdzić klawiszem **razem**.



Następnie należy zatwierdzić klawiszem **razem** kolejno pozycje '3.1 Raporty okresowe' i '3.1.3 Miesięczny pełny'.

3 Raporty
czytające

3.1 Raporty
okresowe

3.1.3 Miesięczny
pełny

2

Należy podać miesiąc (wpisać za pomocą klawiatury lub ustawić klawiszami  / , którego ma dotyczyć raport i zatwierdzić klawiszem .

03-2016
Miesiąc

Po zatwierdzeniu numeru końcowego lub daty końcowej następuje wydruk raportu. Drukowanie może być przerwane przez Użytkownika.

W tym celu należy nacisnąć klawisz .

Zostanie wyświetlone pytanie 'Przerwać raport?'

Przerwać raport?
C



Potwierdzenie, klawiszem  powoduje przerwanie raportu – drukowany jest napis ANULOWANY.

Naciśnięcie klawisza  - kontynuowanie wydruku raportu.

15.2.1.4 Raport miesięczny podsumowanie

Umożliwia wydrukowanie zbiorczego podsumowania informacji z raportów dobowych wydrukowanych w danym miesiącu.



1

Klawiszami  /  (lub wpisując numer pozycji z klawiatury) należy wybrać z menu '3 Raporty czytające' i zatwierdzić klawiszem .

Następnie należy zatwierdzić klawiszem  kolejno pozycje '3.1 Raporty okresowe' i '3.1.4 Miesięczny podsumowanie'.



2

Należy podać miesiąc (wpisać za pomocą klawiatury lub ustawić klawiszami  / , którego ma dotyczyć raport i zatwierdzić klawiszem .

03-2016

Miesiąc

15.2.1.5 Raport rozliczeniowy

Raport dostępny w trybie TYLKO DO ODCZYTU.



Sposób wykonania raportu jest analogiczny, jak raportu Okresowego pełnego.

15.2.2 Raport sprzedaży

Raport pozwala na wydrukowanie informacji na temat ilości, wartości sprzedaży i średniej ceny wybranych towarów, według wybranego zakresu statystyk.

Jeżeli statystyki danego towaru są zerowe, informacja o średniej cenie nie jest drukowana.

1



Z menu „3 Raporty czytające” należy wybrać klawiszami  /  (lub wpisując numer pozycji z klawiatury) „3.2 Raport sprzedaży” i zatwierdzić .

3.2 Raport
sprzedaży

2

Raport może być wydrukowany dla statystyk:

- dowolnych,
- zerowych,
- niezerowych.

Klawiszami  /  należy wybrać odpowiedni zakres statystyk i zatwierdzić klawiszem .

Stat. niezerowe
Zakres stat.

lub

Dowolne stat.
Zakres stat.

lub

Stat. zerowe
Zakres stat.

3

Raport można wykonać dla towarów:



- wszystkich,
- przypisanych do wybranej grupy towarowej,
- według zakresu numerów,
- według zakresu nazw,
- według zakresu kodów kreskowych,
- w danej stawce PTU
- pojedynczego, wybranego towaru.

Wybór zakresu rekordów odbywa się analogicznie, jak dla „2.2 Raport sprzedaży” (zerujący raport sprzedaży).

15.2.3 Raport PLU nieaktywnych

Raport umożliwia uzyskanie informacji które towary nie były sprzedawane od podanej w raporcie daty. Wszystkie towary, których ostatnia data sprzedaży jest wcześniejsza niż podana, zostaną wydrukowane na raporcie. Można zatem wydrukować listę towarów, które nie były sprzedawane od miesiąca, kwartału, roku, itp. Pozwala to identyfikować i kasować nieużywane już rekordy w bazie towarowej.

1

Klawiszami  /  (lub wpisując numer pozycji z klawiatury) należy wybrać z menu '3 Raporty czytające' i zatwierdzić klawiszem , po czym wybrać i zatwierdzić pozycję „3.3 Raport PLU nieaktywnych”.

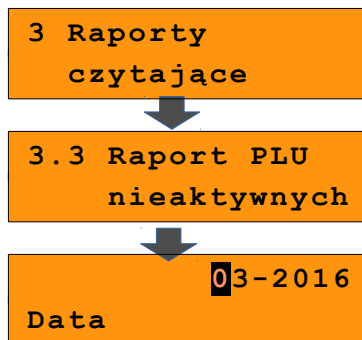

Następnie należy podać datę i zatwierdzić klawiszem .



15.2.4 Raport PLU z PTU

Raport zawiera zestawienie towarów z informacją o przydzielonych im stawkach PTU.

1

Z menu „3 Raporty czytające”, klawiszami  /  (lub wpisując numer pozycji z klawiatury) należy wybrać „3.4 Raport PLU z PTU” i zatwierdzić .

**3.4 Raport
PLU z PTU**

2

Następnie należy określić zakres rekordów do wydrukowania. Raport można wykonać dla towarów:

- wszystkich,
- przypisanych do wybranej grupy towarowej,
- według zakresu numerów,
- według zakresu nazw,
- według zakresu kodów kreskowych,
- w danej stawce PTU
- pojedynczego, wybranego towaru.

Wybór zakresu rekordów odbywa się analogicznie, jak dla [Raport sprzedaży ilościowo – wartościowy](#).

15.2.5 Raport pełny bazy PLU



Wykonywany jest w analogiczny sposób, jak Raport PLU z PTU. Zawiera wszystkie informacje zaprogramowane w bazie PLU dla raportowanych rekordów oraz wartość i ilość sprzedaży każdego z nich.

15.2.6 Raport opakowań

Raport statystyk - zawiera informacje o ilościach i wartościach przyjęć i wydań opakowań zwrotnych. Kasa umożliwia ograniczenie wydruku do rekordów, których statystyki są różne od zera.



Raport bazy – zawiera informacje zaprogramowane w bazie opakowań zwrotnych.

1

Z menu „3 Raporty czytające” należy wybrać klawiszami  /  (lub wpisując numer pozycji z klawiatury) „3.6 Raport opakowań” i zatwierdzić .

**3.6 Raport
opakowań**

2

Następnie, za pomocą klawiszy  /  należy wybrać typ raportu:

- Raport statystyk,
- Raport bazy

i zatwierdzić klawiszem .

Raport statystyk
Typ raportu

Raport bazy
Typ raportu

3

Dla raportu statystyk należy określić zakres statystyk.

Raport może być wydrukowany dla statystyk:

- dowolnych,
- zerowych,
- niezerowych.

Klawiszami  /  należy wybrać odpowiedni zakres i zatwierdzić .

Stat.niezerowe
Zakres stat.

lub

Dowolne stat.
Zakres stat.

lub

Stat.zerowe
Zakres stat.

Zarówno raport statystyk opakowań (po określeniu zakresu statystyk), jak i raport bazy można wykonać dla:



- wszystkich rekordów,
- pojedynczego rekordu.

15.2.7 Raport zmianowy sprzedaży

Umożliwia wydruk informacji na temat utargu, wystawionych i anulowanych paragonów, wpłat, wypłat, rabatów itp. czynności każdego z kasjerów.

Raport zawiera również blok z podsumowaniem. Kasa umożliwia ograniczenie wydruku do rekordów, których statystyki są różne od zera.

1

Z menu „3 Raporty czytające” należy wybrać klawiszami  /  (lub wpisując numer pozycji z klawiatury) „3.7 Raport zmianowy sprzedaży” i zatwierdzić .

3.7 Raport zmianowy sprzedaży

2

Raport może być wydrukowany dla statystyk:

- niezerowych
- dowolnych,
- zerowych.

Klawiszami  /  należy wybrać odpowiedni zakres i zatwierdzić klawiszem .

**Stat.niezerowe
Zakres stat.**

lub

**Dowolne stat.
Zakres stat.**

lub

**Stat.zerowe
Zakres stat.**

3

Następnie należy określić zakres rekordów. Raport można wykonać dla:

- wszystkich rekordów,
- pojedynczego rekordu,
- kasjera zalogowanego.

15.2.8 Raport kasjera

Raport zawiera informacje zaprogramowane w bazie kasjerów.

Można go wykonać dla:

- wszystkich rekordów,
- pojedynczego rekordu.

15.2.9 Raport rabatów

Raport statystyk - zawiera informacje o obrocie i użyciu rabatów i narzutów z bazy i rabatów i narzutów 'z ręki'. Kasa umożliwia ograniczenie wydruku do rekordów, których statystyki są różne od zera.

Raport bazy – zawiera informacje zaprogramowane w bazie opakowań zwrotnych.

1



Z menu „3 Raporty czytające” należy wybrać

klawiszami  /  pozycję

„3.9 Raport rabatów” i zatwierdzić .

**3.9 Raport
rabatów**

2

Następnie, za pomocą klawiszy  /  należy wybrać typ raportu:

- Raport statystyk,
- Raport bazy

i zatwierdzić klawiszem .

Raport statystyk
Typ raportu

Raport bazy
Typ raportu

3

Dla raportu statystyk należy określić zakres statystyk.

Raport może być wydrukowany dla statystyk:

- dowolnych,
- zerowych,
- niezerowych.

Klawiszami  /  należy wybrać odpowiedni zakres i zatwierdzić .

Stat.niezerowe
Zakres stat.

lub

Dowolne stat.
Zakres stat.

lub

Stat.zerowe
Zakres stat.

Zarówno raport statystyk rabatów/narzutów (po określeniu zakresu statystyk), jak i raport bazy można wykonać dla:

- wszystkich rekordów,
- pojedynczego rekordu.

15.2.10 Raport form płatności

Raport statystyk - zawiera informacje o obrocie wykonanym w zaprogramowanych w kasie formach płatności. Kasa umożliwia ograniczenie wydruku do rekordów, których statystyki są różne od zera.

Raport bazy – zawiera informacje zaprogramowane w bazie form płatności.

Sposób wykonania raportu jest analogiczny jak dla Raportu opakowań [Raport opakowań](#)

15.2.11 Raport klawiszy skrótu



Zawiera informacje na temat zaprogramowanych w kasie klawiszy skrótu.

Zakres rekordów do wydrukowania:

- wszystkie,
- pojedynczy.

15.2.12 Raporty grup towarowych

1

Z menu „3 Raporty czytające” należy wybrać klawiszami  /  pozycję „3.12 Raporty grup towarowych” i zatwierdzić .

**3.12 Raporty
grup towarowych**

15.2.12.1 Raport grup towarowych

Raport statystyk - zawiera informacje o statystyk grup towarowych zaprogramowanych w kasie. Kasa umożliwia ograniczenie wydruku do rekordów, których statystyki są różne od zera.



Raport bazy – zawiera informacje zaprogramowane w bazie form płatności.

2

Należy zatwierdzić pozycję „3.12.1 Raport grup towarowych” klawiszem .

**3.12.1 Raport
grup towarowych**

3

Następnie, za pomocą klawiszy  /  należy wybrać typ raportu:
- Raport statystyk,
- Raport bazy
i zatwierdzić klawiszem .

**Raport statystyk
Typ raportu**

**Raport bazy
Typ raportu**

Dla raportu statystyk należy określić zakres statystyk.

**Stat.niezerowe
Zakres stat.**

Raport może być wydrukowany dla statystyk:

- dowolnych,
- zerowych,
- niezerowych.



lub

**Dowolne stat.
Zakres stat.**

Klawiszami  /  należy wybrać odpowiedni zakres i zatwierdzić .

lub

**Stat.zerowe
Zakres stat.**

Klawiszami  /  należy wybrać zakres rekordów do wydrukowania na raporcie.

Raport można wykonać dla grup towarowych

- wszystkich,
- pojedynczej.

15.2.12.2 Raport grup tygodniowy

Na raporcie drukowane są informacje na temat statystyk grup towarowych zaprogramowanych w kasie z podziałem na dni tygodnia. Kasa umożliwia ograniczenie wydruku do rekordów, których statystyki są różne od zera.

2 Należy zatwierdzić pozycję „3.12.2 Raport grup tygodniowy” klawiszem .

**3.12.2 Raport
grup tygodniowy**

3 Dla raportu statystyk należy określić zakres statystyk.

Raport może być wydrukowany dla statystyk:

- dowolnych,
- zerowych,
- niezerowych.

Klawiszami  /  należy wybrać odpowiedni zakres i zatwierdzić .



**Stat. niezerowe
Zakres stat.**

lub

**Dowolne stat.
Zakres stat.**

lub

**Stat. zerowe
Zakres stat.**

4 Klawiszami  /  należy wybrać zakres rekordów do wydrukowania na raporcie.

Raport można wykonać dla grup towarowych

- wszystkich,
- pojedynczej.

15.2.12.3 Raport grup roczny

Na raporcie drukowane są informacje na temat statystyk grup towarowych zaprogramowanych w kasie z podziałem na miesiące. Kasa umożliwia ograniczenie wydruku do rekordów, których statystyki są różne od zera.

2 Należy zatwierdzić pozycję „3.12.3 Raport grup roczny” klawiszem .

**3.12.3 Raport
grup roczny**

3 Dla raportu statystyk należy określić zakres statystyk.

**Stat.niezerowe
Zakres stat.**

Raport może być wydrukowany dla statystyk:

- dowolnych,
- zerowych,
- niezerowych.



lub

**Dowolne stat.
Zakres stat.**

Klawiszami  /  należy wybrać odpowiedni zakres i zatwierdzić .

lub

**Stat.zerowe
Zakres stat.**

4 Klawiszami  /  należy wybrać zakres rekordów do wydrukowania na raporcie.

Raport można wykonać dla grup towarowych:

- wszystkich,
- pojedynczej.

5 Po zatwierdzeniu wybranej grupy lub pozycji "Wszysty.rekordy", należy wybrać rok, za który statystyki mają być wydrukowane.

- Można wybrać:
- rok bieżący,
 - rok poprzedni,
 - rok bieżący i rok poprzedni.

Po zatwierdzeniu klawiszem  wybranej opcji następuje wydruk raportu.

**2016
Statyst. za rok**

15.2.13 Raport zmian PTU

Raport zawiera informacje o wykonanych zmianach stawek PTU.

15.2.14 Raport formatów kodów

Zawiera informacje na temat zaprogramowanych formatów tzw. kodów ważonych.

Zakres rekordów do wydrukowania:

- wszystkie,
- pojedynczy.

15.2.15 Raport kasy napisów stałych

Zestawienie wszystkich napisów zaprogramowanych w kasie na stałe.

15.2.16 Raport serwisowy

Raport zawiera informacje o wersji programu pracy kasy, NIP Użytkownika, numerze unikatowym kasy, trybie pracy, dacie fiskalizacji, walucie ewidencyjnej, stawkach PTU, stanie baz, ilości zerowań RAM i raportów dobowych.

15.2.17 Raport jednostek miary

Zawiera informacje na temat zaprogramowanych w kasie jednostek miary.

Zakres rekordów do wydrukowania:

- wszystkie,
- pojedynczy.

15.2.18 Raport opisów wypłat

Zawiera informacje na temat zaprogramowanych w kasie opisów wypłat.

Zakres rekordów do wydrukowania:

- wszystkie,
- pojedynczy.

15.2.19 Raport obsługi błędów

Zawiera informacje na temat zaprogramowanych w kasie komunikatów obsługi błędów.

Zakres rekordów do wydrukowania:

- wszystkie,
- pojedynczy.

15.2.20 Raporty konfiguracji

Raporty umożliwiają wydruk informacji na temat :

- konfiguracji sprzedaży
- konfiguracji sprzętu
- konfiguracji wejścia/wyjścia.

15.2.21 Raport poglądowy

Raport ten ma wygląd zbliżony do raportu dobowego. Pokazuje aktualny stan totalizerów ale ich nie zeruje. Można go wykonywać dowolną liczbę razy.

15.2.22 Raport komunikacji

Raport zawierający informacje o zmianach w bazie PLU, wykonywanych po protokole komunikacyjnym (przy wykorzystaniu zewnętrznego komputera), których potwierdzenia nie zostały wydrukowane.

16 POSTĘPOWANIE W PRZYPADKU AWARII

W przypadku nieprawidłowej pracy kasy lub jej całkowitego zablokowania, należy zwrócić uwagę, czy na wyświetlaczu operatora jest wyświetlany numer błędu. Część błędów można w prosty sposób usunąć samodzielnie.

Jeśli okaże się, że błąd jest niemożliwy do usunięcia, należy skontaktować się z firmą, która serwisuje kasę. Dane firmy znajdują się w książce serwisowej kasy.

16.1 Błędy podczas sprzedaży

Numer	Opis błędu	Sposób usunięcia
103	Błąd wartości. Zły format wartości.	Wprowadzić wartość w odpowiednim formacie.
104	Puste pole przy wprowadzaniu.	Wprowadzić odpowiednią wartość.
105	Błąd wartości. Wartość za duża.	Wprowadzić wartość z odpowiedniego zakresu.
153	Błąd ilości. Zły format ilości.	Wprowadzić ilość w odpowiednim formacie.
154	Błąd ceny. Cena zerowa.	Zmienić ustawienie „Ceny sztywnej” na NIE dla danego towaru.
155	Błąd ceny. Cena za duża.	Wprowadzić cenę z zakresu „0,01 – 999999,99”.
156	Błąd ilości. Ilość zerowa.	Wprowadzić dodatnią ilość.
158	Przekroczona ilość opakowań na paragonie.	Na jednym paragonie można sprzedać do 250 opakowań.
164	Nie znaleziono pozycji do stornowania.	Wprowadzić odpowiednią wartość do stornowania.
161	Brak poprzedniej linii sprzedaży.	Poprzednia linia paragonu została wystornowana.
168	Nie zaprogramowany rabat	Wybrać zaprogramowany rabat.
172	Błąd wartości. Wprowadzono wartość zerową.	Wprowadzić dodatnią formę płatności.
173	Podaj wartość wpłaty	Wprowadzić wpłatę.

Numer	Opis błędu	Sposób usunięcia
174	Za duża kwota wpłaty. Zabronione wydawanie reszty.	Wybrać inną formę płatności lub zmienić ustawienie wydania reszty dla tej formy płatności.
175	Próba wprowadzenia formy płatności, przy próbie zwrotu ze sprzedaży.	Nie można wybrać formy płatności przy transakcji dla opakowań zwrotnych.
176	Przekroczona ilość form płatności na paragonie.	Nie można wprowadzić (wybrać) więcej form płatności dla tego paragonu.
177	Błędny rodzaj rabatu.	Rabaty progresywne i promocja nie mogą być udzielane do linii paragonu.
179	Przekroczony limit rabatu/narzut z ręki	Należy podać wartość rabatu/narzut z ręki w granicach ustawionego limitu.
180	Zbyt duża wpłata do kasy.	Należy wprowadzić wartość z odpowiedniego przedziału.
183	Błąd łączenia rabatów/narzutów.	Zmień ustawienie w programowaniu rabatów/narzutów 'Łączenie rabatów' na TAK.
184	Błąd ilości. Towar ma opakowanie.	Należy podać ilość w odpowiednim formacie.
186	Błąd ilości przy stornowaniu	Wprowadź ilość w odpowiednim formacie.
250	Zbyt krótki kod kreskowy.	Należy wprowadzić kod kreskowy w odpowiednim formacie.
251	Nie znaleziono rekordu formatu kodu kreskowego.	Upewnij się czy wpisałeś poprawny format kodu.
252	Błąd formatu kodu kreskowego.	Należy wprowadzić kod kreskowy w odpowiednim formacie.
253	Błąd sumy EAN13 kodu kreskowego.	Należy wprowadzić kod kreskowy w odpowiednim formacie.

16.2 Błędy związane z konfiguracją

Numer	Opis błędu	Sposób usunięcia
320	Brak uprawnień.	Dany operator nie ma uprawnień do wybranej funkcji, operacji. Wybierz innego operatora, który posiada takie uprawnienia.
321	Statystyki grup nieaktywne.	Należy włączyć w konfiguracji grupy towarowe (tygodniowe lub roczne).
323	Operacja zablokowana w konfiguracji	Pozycja jest zablokowana w danym egzemplarzu kasy.
324	Pozycja zablokowana	Dana funkcja jest zablokowana dla tej wersji

Numer	Opis błędu	Sposób usunięcia
		kasy.
702	Błędna długość impulsu szuflady.	Należy sprawdzić konfigurację impulsu szuflady.
741	Nieprawidłowy zakres dat.	Wprowadź odpowiedni zakres dat. Rosnąco.

16.3 Błędy logowania i wylogowania

Numer	Opis błędu	Sposób usunięcia
774	Błędne hasło operatora	Wprowadzono błędne hasło. Należy wpisać poprawne hasło.

16.4 Błędy związane z raportami

Numer	Opis błędu	Sposób usunięcia
381	Sprzedaż zablokowana. Brak raportu dobowego.	Wykonaj raport dobowy.
382	Próba wykonania drugiego raportu zerowego.	Raport zerowy został już wykonany w danej dobie.
383	Brak raportu dobowego.	Wykonaj raport dobowy.
400	Błędna wartość.	Wprowadź wartość z odpowiedniego zakresu dla podawanego parametru.
401	Nazwa początkowa większa od nazwy końcowej.	Należy wybrać poprawny zakres (np. od pierwszego do ostatniego.)
402	Numer początkowy większy od numeru końcowego.	Należy wybrać poprawny zakres (np. od pierwszego do ostatniego.)
403	Kod początkowy większy od kodu końcowego.	Należy wybrać poprawny zakres (np. od pierwszego do ostatniego.)
404	Błędny kod.	Przepisano błędnie kod. Wprowadź kod jeszcze raz.

16.5 Błędy autoryzacji

Numer	Opis błędu	Sposób usunięcia
480	Kasa już jest autoryzowana bezterminowo.	Kasa nie wymaga już kodu autoryzacji.
482	Kod autoryzacji już został użyty. Wprowadź inny kod.	Należy wprowadzić inny kod.
484	Sprzedaż zablokowana. Wprowadź kod autoryzacji.	Należy wprowadzić kod autoryzacji.
485	Błąd kodu autoryzacji.	Wprowadzono błędny kod autoryzacji. Należy ponowić próbę wprowadzenia kodu.
486	Blokada autoryzacji. Wprowadź kod z klawiatury.	Należy wprowadzić kod autoryzacji z poziomu kasy.
487	Użyto już maksymalnej liczby kodów.	Należy wprowadzić kod bezterminowy.

16.6 Błędy związane z operacjami na typach statystyki

Numer	Opis błędu	Sposób usunięcia
500	Wartość po operacji mniejsza od minimalnej.	Należy wprowadzić wartość z odpowiedniego zakresu.
501	Za duża wartość wpłaty/wypłaty.	Należy wprowadzić wartość z odpowiedniego zakresu.

16.7 Błędy związane ze stanem kasy

Numer	Opis błędu	Sposób usunięcia
520	Brak środków płatniczych w kasie.	Przekroczono stan środków płatniczych dla danej formy płatności. Należy wybrać inną formę płatności.
521	Błędny stan kasy. Należy wykonać raport zmianowy.	Wykonaj raport kasjera(zmianowy).

16.8 Błędy baz danych

Numer	Opis błędu	Sposób usunięcia
900	Błąd formatu kodu ważonego.	Należy wprowadzić kod w odpowiednim formacie.
901	Rekord już zaprogramowany.	Wprowadź inną nazwę rekordu.
902	Rekord predefiniowany. Kasowanie niemożliwe.	Nie można skasować rekordu predefiniowanego!
903	Rekord nie istnieje.	Wybrano niezaprogramowany rekord.
904	Baza jest pusta.	W danej bazie nie zaprogramowano żadnego rekordu.
905	Baza jest pełna.	Wszystkie rekordy w bazie zostały zaprogramowane. W celu zaprogramowania nowego rekordu należy usunąć już istniejący.
909	Nieprawidłowy numer rekordu.	Należy wprowadzić numer z odpowiedniego zakresu.
910	Nazwa nie jest unikalna.	Wprowadź inną nazwę rekordu.
916	Nieprawidłowa wartość.	Należy wprowadzić wartość z odpowiedniego zakresu.
920	Nieunikalny kod kreskowy.	Należy zaprogramować inny kod kreskowy, który nie jest w obrębie tej bazy.
921	Nieprawidłowy kod kreskowy.	Należy sprawdzić poprawność wprowadzonego kodu.
926	Błędna cena	Należy wprowadzić cenę z odpowiedniego zakresu.
931	Błędna wartość procentowa.	Należy wprowadzić wartość z zakresu 0,01-99,99.
932	Błędna wartość rabatu / narzutu.	Należy wprowadzić wartość z odpowiedniego zakresu.
939	Za dużo form płatności 'gotówkowych' lub typu waluta.	Przekroczono limit zaprogramowanych form płatności typu waluta. By zaprogramować nową należy usunąć jeden z rekordów.
940	Próba zmiany typu predefiniowanego operatora na kasjera	Nie można zmienić predefiniowanego operatora.
943	Próba kasowania zalogowanego użytkownika.	Zaloguj się na innego użytkownika z odpowiednimi uprawnieniami.
944	Niezerowe statystyki rekordu.	Należy wykonać raport dobowy.
945	Pusta nazwa rekordu	Należy wprowadzić nazwę rekordu.
947	Niepoprawny typ formy płatności.	Wybrany typ formy płatności nie może być wykorzystany w danej sytuacji. Należy wybrać

Numer	Opis błędu	Sposób usunięcia
		inny typ.
948	Wymagany raport komunikacji. Nowy rekord.	Wykonaj raport komunikacji.
949	Wymagany raport komunikacji. Zmiana nazwy.	Wykonaj raport komunikacji.
950	Wymagany raport komunikacji. Zmiana PTU.	Wykonaj raport komunikacji.
951	Wymagany raport komunikacji. Kasowanie.	Wykonaj raport komunikacji.
955	Przepełnienie bufora zmian nazw PLU. Wykonaj raport komunikacji.	Wykonaj raport komunikacji.
959	Jednoczesna zmiana PTU i nazwy.	Zapisz najpierw zmianę PTU lub nazwy.
968	Brak walut.	Nie zaprogramowano żadnej formy płatności typu waluta.
978	Zerowa cena opakowania.	Zaprogramuj domyślną cenę opakowania lub zmień cenę sztywną na NIE.
992	Błędna ilość	Wprowadź ilość z odpowiedniego formatu.

16.9 Błędy związane z wydrukiem

Kody błędów związanych z wydrukiem są sumowane. Oznacza to, że np. jednoczesne uszkodzenie silnika i termistora mechanizmu będzie miało kod [30]. Nie wszystkie błędy z tej kategorii wyświetlane są wraz z kodem błędu jeśli występują samodzielnie. Kolumna * odpowiada na pytanie czy wyświetlany jest kod błędu jeśli błąd wystąpił samodzielnie.

Kod	Komunikat wysyłany na wyświetlacz urządzenia	Diagnoza	*
1	„Błąd mechanizmu drukarki”	Błąd transferu DMA do głowicy termicznej lub błąd funkcji dekodującej	tak
2	„Podniesiona dźwignia mechanizmu”	Podniesiona dźwignia mechanizmu lub wyrwana wiązka czujników mechanizmu.	nie

Kod	Komunikat wysyłany na wyświetlacz urządzenia	Diagnoza	*
4	„Brak papieru”	Brak papieru w mechanizmie lub wyrwana wiązka czujników mechanizmu.	nie
10	„Błąd mechanizmu drukarki”	Uszkodzony silnik mechanizmu oryginału lub wyrwana taśma mechanizmu.	tak
20	„Błąd mechanizmu drukarki”	Uszkodzony termistor mechanizmu lub wyrwana taśma mechanizmu.	tak
4040	"Błąd obcinacza"	Uszkodzenie lub błąd obcinacza.	tak
10000	„Zanik zasilania”	Wydruk wstrzymany po zaniku zasilania (powerfail).	tak
20000	„Za wysoka temperatura mechanizmu”	Wydruk wstrzymany ze względu na przekroczenie temperatury linijki termicznej mechanizmu.	tak
40000	„Błąd zasilania. Podłącz ładowarkę”	Wydruk wstrzymany ze względu na zbyt niskie napięcie zasilania mechanizmów (nie startuje przetwornica, błąd SLIN).	tak
100000	„Zanik zasilania”	Zakaz drukowania z powodu wystąpienia zaniku zasilania	tak
800000	„Za wysoka temperatura mechanizmu”	Wydruk wstrzymany ze względu na przekroczenie temperatury silnika mechanizmu.	tak

16.10 Błędy wynikające z transmisji.

Wykaz błędów znajduje się w specyfikacji protokołu danego urządzenia.

16.11 Błędy aplikacji związane z RTC

Numer	Opis błędu	Sposób usunięcia
460	Błąd zegara. Wezwij serwis! Błąd zegara w trybie fiskalnym.	Wezwać serwis.
461	Błąd zegara. Zaprogramuj datę i czas. Błąd zegara w trybie nefiskalnym.	Zaprogramować datę i czas.

16.12 Błędy fatalne inicjalizacji baz danych

Numer	Opis błędu	Sposób usunięcia
850	Za mało pamięci flash.	Wezwać serwis.
851	Za mało pamięci RAM.	Wezwać serwis.
852	Nie ustawiono rozmiaru baz.	Wezwać serwis.
853	Błędna konfiguracja baz danych.	Wezwać serwis.
854	Zmieniły się dane o bazach.	Wezwać serwis.
855	Błąd w bazach w RAM.	Wezwać serwis.
856	Błąd w bazach we FLASH.	Wezwać serwis.

16.13 Błędy związane ze zwrorą serwisowrą

Numer	Opis błędu	Sposób usunięcia
360	Nie usunięta zwrora serwisowa. Wezwij serwis! Znaleziono zwrorę serwisowrą.	Wezwać serwis.
361	Brak zwrory serwisowej. Wezwij serwis! Nie znaleziono zwrory.	Wezwać serwis.

16.14 Błędy związane z obsłogą pamięci fiskalnej

Mnemonik	Komunikat wysyłany na wyświetlacz urządzenia
FmErr_write	"Błąd zapisu (7407)"

16.15 Błędy fatalne pamięci fiskalnej

Numer	Opis błędu	Sposób usunięcia
2068	Nieprawidłowa suma kontrolna programu.	Wezwać serwis.
1000	Błąd fatalny modułu fiskalnego, wykonaj restart urządzenia.	Wezwać serwis.
1001	Błąd fatalny modułu fiskalnego, wypięta pamięć fiskalna.	Wezwać serwis.
1002	Błąd fatalny modułu fiskalnego, błąd zapisu.	Wezwać serwis.
1003	Błąd fatalny modułu fiskalnego, błąd nie ujęty w specyfikacji bios.	Wezwać serwis.
1004	Błąd fatalny modułu fiskalnego, błędne sumy kontrolne.	Wezwać serwis.
1005	Błąd fatalny modułu fiskalnego, błąd w pierwszym bloku kontrolnym.	Wezwać serwis.
1006	Błąd fatalny modułu fiskalnego, błąd w drugim bloku kontrolnym.	Wezwać serwis.

Numer	Opis błędu	Sposób usunięcia
1007	Błąd fatalny modułu fiskalnego, błędny id rekordu.	Wezwać serwis.
1008	Błąd fatalny modułu fiskalnego, błąd inicjalizacji adresu startowego.	Wezwać serwis.
1009	Błąd fatalny modułu fiskalnego, adres startowy zainicjalizowany.	Wezwać serwis.
1010	Błąd fatalny modułu fiskalnego, numer unikatowy już zapisany.	Wezwać serwis.
1011	Błąd fatalny modułu fiskalnego, brak numeru w trybie fiskalnym.	Wezwać serwis.
1012	Błąd fatalny modułu fiskalnego, błąd zapisu numeru unikatowego.	Wezwać serwis.
1013	Błąd fatalny modułu fiskalnego, przepełnienie numerów unikatowych.	Wezwać serwis.
1014	Błąd fatalny modułu fiskalnego, błędny język w numerze unikatowym.	Wezwać serwis.
1015	Błąd fatalny modułu fiskalnego, więcej niż jeden NIP.	Wezwać serwis.
1016	Błąd fatalny modułu fiskalnego, urządzenie w trybie do odczytu bez rekordu fiskalizacji.	Wezwać serwis.
1017	Błąd fatalny modułu fiskalnego, przekroczone liczbę zerowań RAM.	Wezwać serwis.
1018	Błąd fatalny modułu fiskalnego, przekroczone liczbę raportów dobowych.	Wezwać serwis.
1019	Błąd fatalny modułu fiskalnego, błąd weryfikacji numeru unikatowego.	Wezwać serwis.
1020	Błąd fatalny modułu fiskalnego, błąd weryfikacji statystyk z RD.	Wezwać serwis.
1021	Błąd fatalny modułu fiskalnego, błąd odczytu danych z NVR do weryfikacji FM.	Wezwać serwis.
1022	Błąd fatalny modułu fiskalnego, błąd zapisu danych z NVR do weryfikacji FM.	Wezwać serwis.
1023	Błąd fatalny modułu fiskalnego, pamięć fiskalna jest mała 1Mb zamiast 2Mb.	Wezwać serwis.
1024	Błąd fatalny modułu fiskalnego, nie zainicjalizowany obszar danych w pamięci fiskalnej.	Wezwać serwis.
1025	Błędny format numeru unikatowego.	Wezwać serwis.
1026	Za dużo błędnych bloków w module fiskalnym.	Wezwać serwis.
1027	Brak oznaczenia błędnego bloku w module fiskalnym.	Wezwać serwis.
1028	Rekord w module fiskalnym nie istnieje.	Wezwać serwis.

Numer	Opis błędu	Sposób usunięcia
1029	Rekord w pamięci fiskalnej z datą późniejszą od poprzedniego	Wezwać serwis.
1030	Błąd odczytu skrótu raportu dobowego.	Wezwać serwis.
1031	Błąd zapisu skrótu raportu dobowego.	Wezwać serwis.
1032	Błąd odczytu informacji o weryfikacji skrótu raportu dobowego.	Wezwać serwis.
1033	Błąd zapisu informacji o weryfikacji skrótu raportu dobowego.	Wezwać serwis.
1034	Błąd odczytu etykiety nośnika.	Wezwać serwis.
1035	Błąd zapisu etykiety nośnika.	Wezwać serwis.
1036	Niezgodność danych kopii elektronicznej.	Wezwać serwis.
1041	Błąd fatalny modułu fiskalnego, błąd w obszarze ID modułu kopii.	Wezwać serwis.
1042	Błąd fatalny modułu fiskalnego, błąd zapisu ID modułu kopii.	Wezwać serwis.
1043	Błąd fatalny modułu fiskalnego, obszar ID modułu kopii zapełniony.	Wezwać serwis.
1044	Błąd fatalny modułu fiskalnego, niedana fiskalizacja.	Wezwać serwis.
1045	Data i czas wcześniejsze od daty ostatniego raportu dobowego.	Jeśli zmieniano czas kasy na wcześniejszy niż ostatni zapis do pamięci fiskalnej, należy odczekać z wykonaniem raportu aż data i czas będą późniejsze niż data ostatniego zapisu. W przeciwnym wypadku wezwać serwis.

16.16 Błędy zmian walut ewidencyjnych

Numer	Opis błędu	Sposób usunięcia
2300	Waluta ewidencyjna już zmieniona.	Nie można drugi raz zmienić waluty ewidencyjnej w obrębie jednego raportu dobowego.
2301	Próba ustawienia już ustawionej waluty.	Waluta o podanym symbolu jest już zaprogramowana. Należy wprowadzić inny symbol waluty.
2302	Błędna nazwa waluty.	Należy wprowadzić symbol 3 znakowy.

Numer	Opis błędu	Sposób usunięcia
2303	Automatyczna zmiana waluty	Została ustawiona automatyczna zmiana waluty.
2304	Błędna wartość przelicznika kursu.	Wprowadź wartość z odpowiedniego zakresu.
2305	Nie ustawiono zmiany waluty.	Należy ustawić zmianę waluty w terminie późniejszym.
2306	Podany czas już minął.	Nie można zaprogramować zmiany waluty z datą przeszłą. Należy wprowadzić datę przyszłą.
2307	Przekroczono maksymalną liczbę zmian walut.	Nie można wprowadzić więcej zmian walut.

16.17 Błędy związane z kopią elektroniczną

Numer	Opis błędu	Sposób usunięcia
2900	Kopia elektroniczna pełna. Stan kopii elektronicznej nie pozwala na wydrukowanie tego dokumentu.	Upewnij się że prawidłowy nośnik kopii elektronicznej jest włożony i wykonaj raport dobowy.
2901	Nośnik nie jest gotowy. Brak nośnika lub operacja na nośniku trwa.	Odczekaj chwilę i spróbuj powtórzyć operację. Jeśli nadal błąd – wezwij serwis.
2903	Pamięć podręczna kopii elektronicznej zawiera zbyt dużą ilość danych.	Upewnij się że prawidłowy nośnik kopii elektronicznej jest włożony i wykonaj raport dobowy.
2906	Uszkodzony bufor kopii.	Wezwij serwis.
2908	Nośnik nieprawidłowy - nieodpowiedni dla wybranej operacji.	Upewnij się że odpowiedni nośnik dla danej operacji jest włożony i powtórz operację.
2909	Nie udało się zainicjalizować nośnika.	Upewnij się że odpowiedni nośnik kopii elektronicznej jest włożony i powtórz operację.
2914	Błąd fatalny modułu kopii elektronicznej.	Wezwij serwis.

17 CERTYFIKATY

Wszelkie niezbędne certyfikaty i homologacje dostępne są do pobrania na stronie internetowej www.posnet.com.